

Инструменты и способы ручного ткачества поясов к русскому народному костюму

**Иовенко Т.Ю. – учитель технологии , город Москва,
ГБОУ Школа №1392 имени Д.В. Рябинкина**





**Что необходимо для ручного ткачества:
дощечки, берда, сволочки, ножи, иглицы.
Материалы традиционные (дерево
различных пород) и современные**



ТКАЧЕСТВО
на бёрдо
и дощечках
Базовый курс



Берд
о



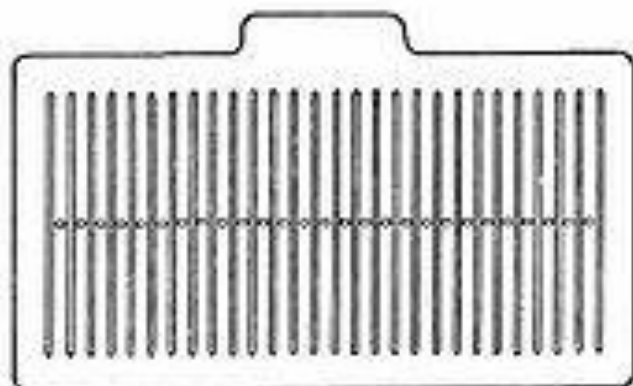

129. Бердешко для тканья поясов.

130. Тканье пояса на бердешке:

а — первое положение (бердо поднято для получения первого зена); б — второе положение (бердо опущено для получения второго зена).

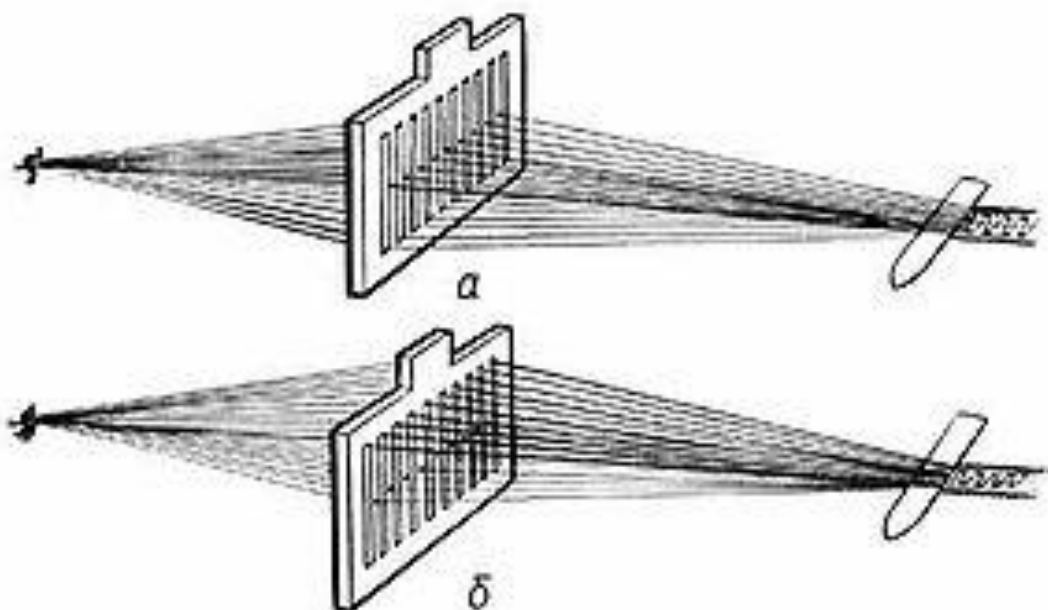



Рис. 2



Фото 1

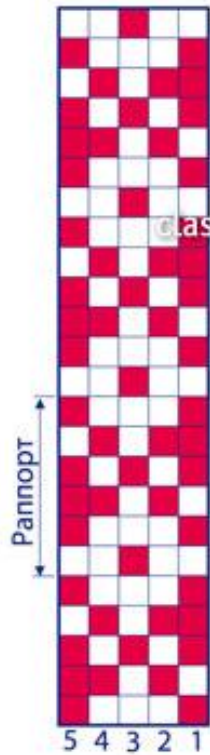

Рис. 1



Фото 2

classpodelki.ru

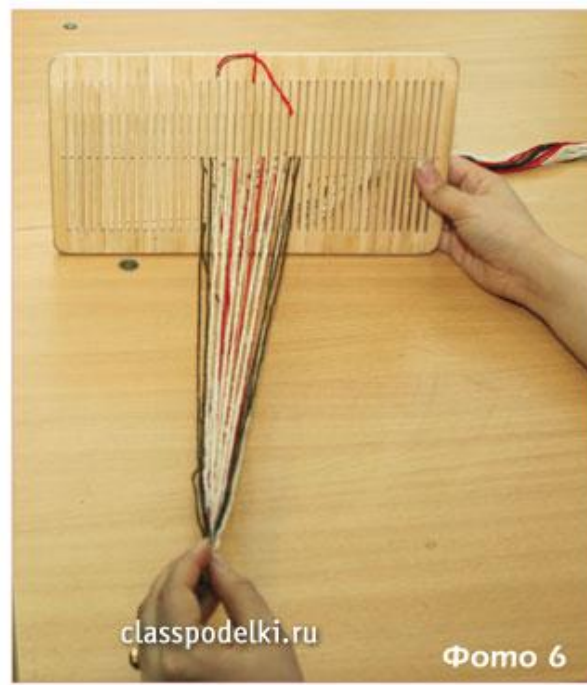
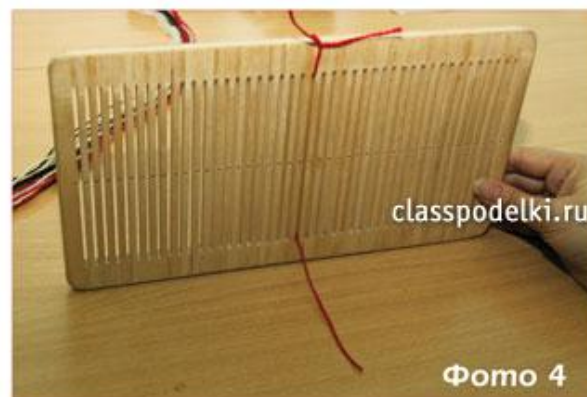





Челно к

Челнок для
ткачества



Ткачество на дощечках — это один из самых старых способов создания тканого полотна — [тесьмы](#).



рис 1



рис 2

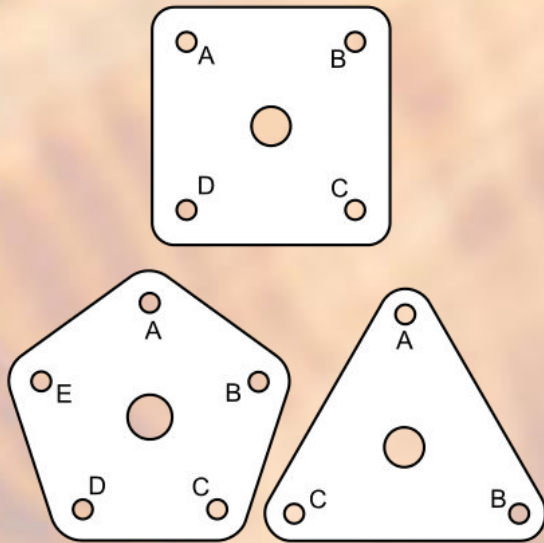

рис 3

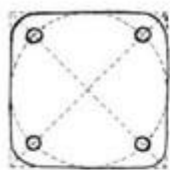

рис 4

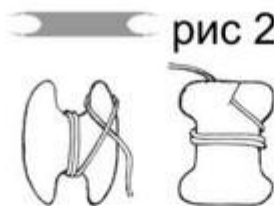

рис 5

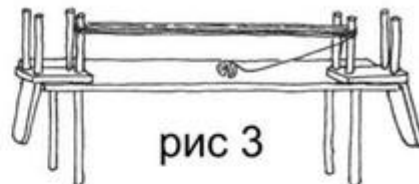

рис 6

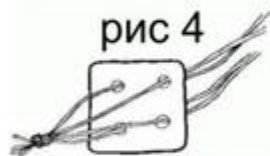

рис 7



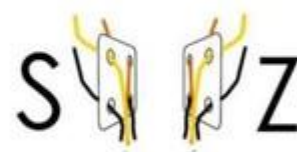
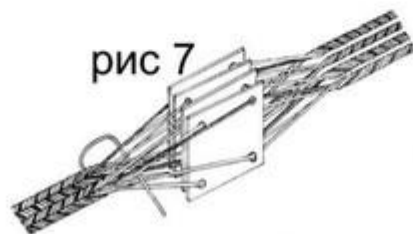

1. Инструменты и материалы -
карточки и пряжа.

http://www.liveinternet.ru/users/svetlana_p-va/



2. "Снуём" - отмеряем нити для основы,
готовим 40 нитей одинаковой длины.

http://www.liveinternet.ru/users/svetlana_p-va/



3. "Пасма" - пучок нитей для основы.

http://www.liveinternet.ru/users/svetlana_p-va/

4. Заправляем нити основы в карточки.



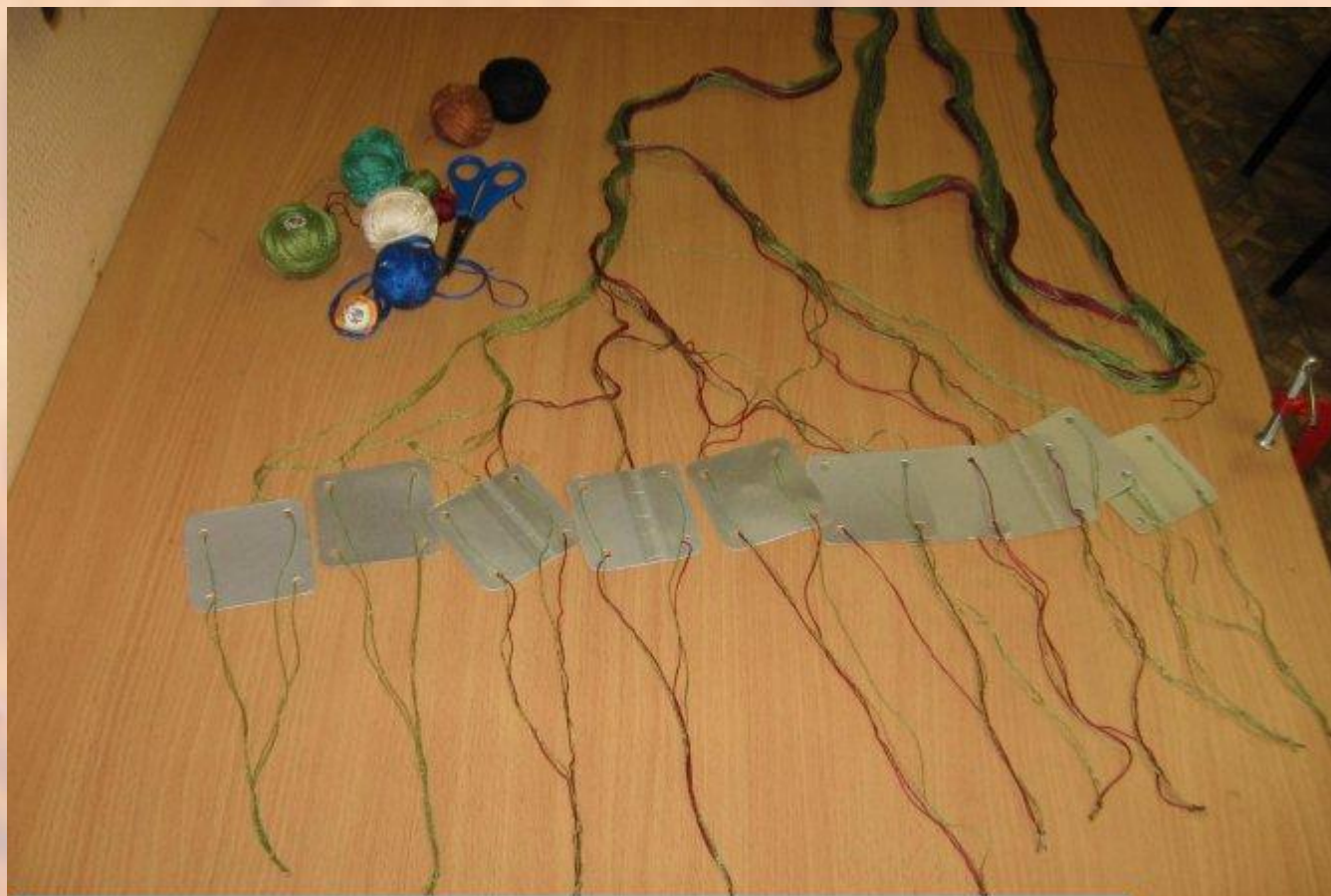

5. Основа заправлена.

http://www.liveinternet.ru/users/svetlana_p-va/



6. Карточки собраны вместе и готовы к работе.

http://www.liveinternet.ru/users/svetlana_p-va/