



Композиция «Букет»

Нарцисс



Условные обозначения

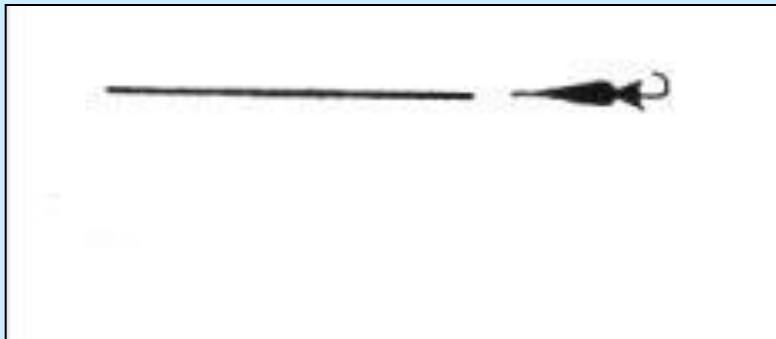
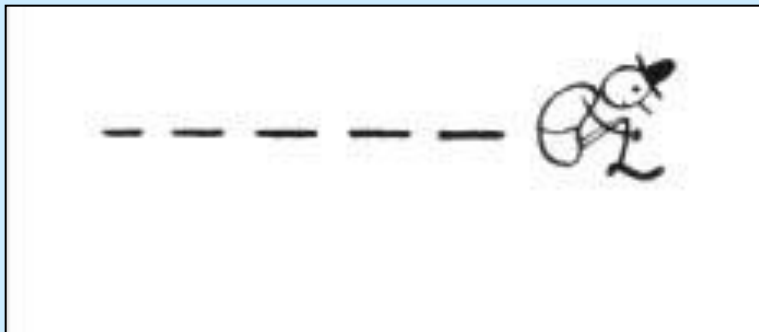
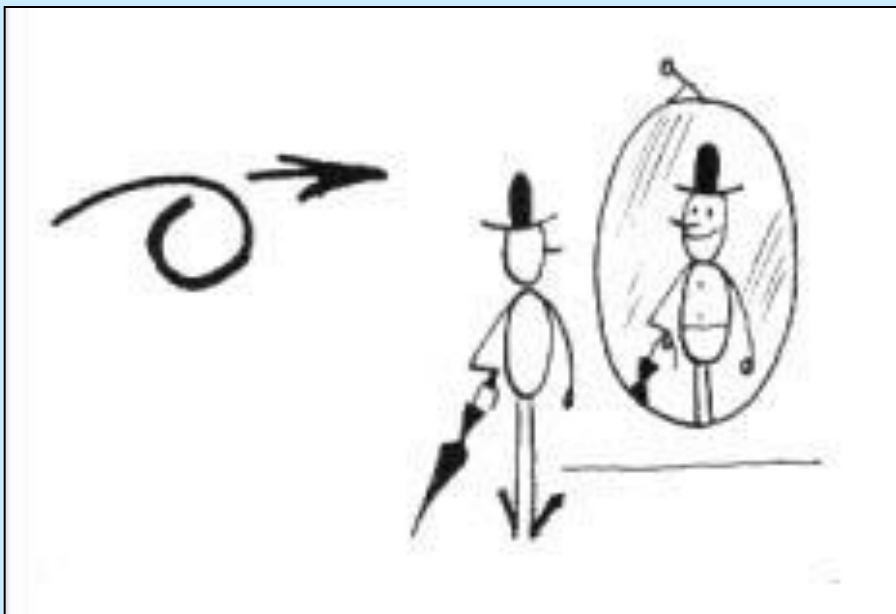
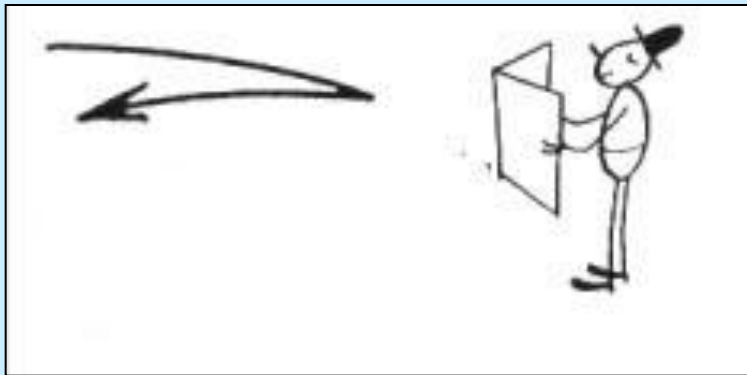
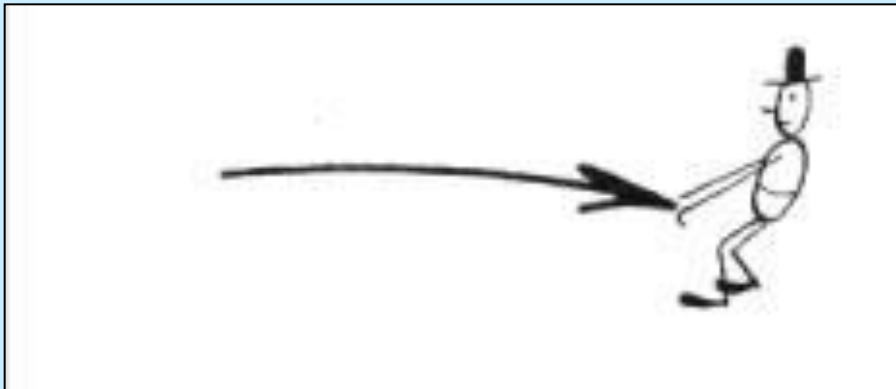

Анютины глазки





Анютины глазки

Схема складывания лепестка

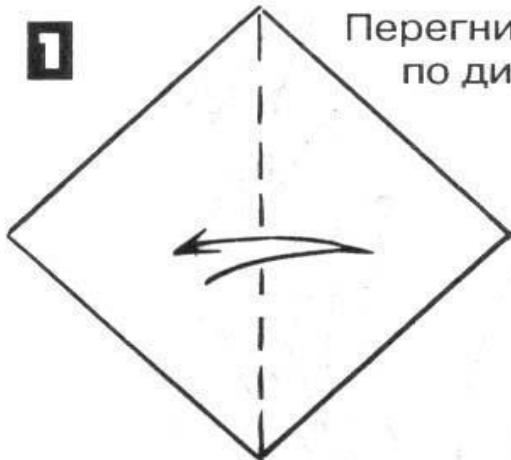

Перегните квадрат по диагонали

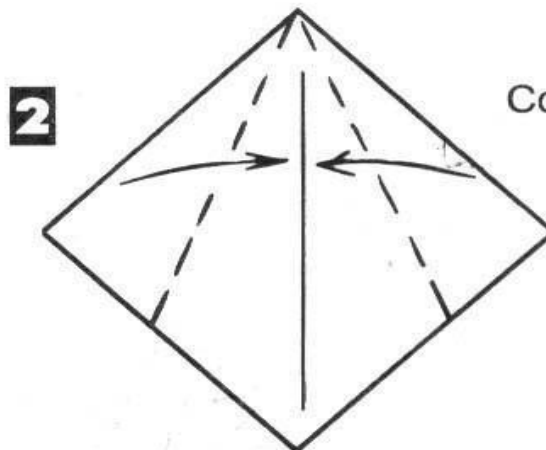

Согните стороны к диагонали

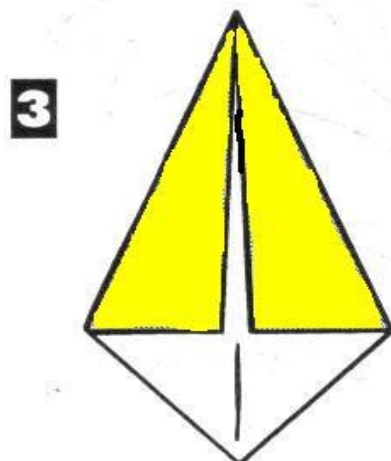

Получилась базовая форма "Воздушный змей".
Переверните

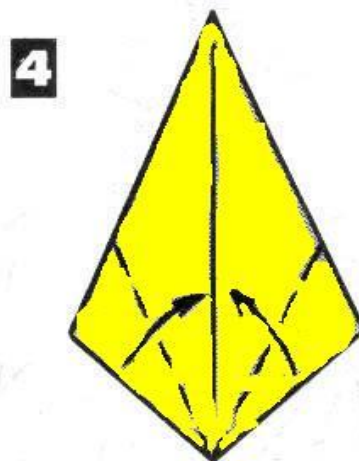

Согните нижние стороны к диагонали

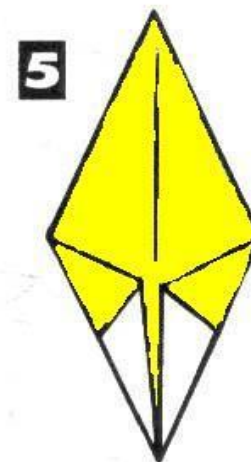

Изготовьте восемь одинаковых лепестков



Анютины глазки

Схема складывания лепестка

Исходная форма —
лепесток нарцисса

1

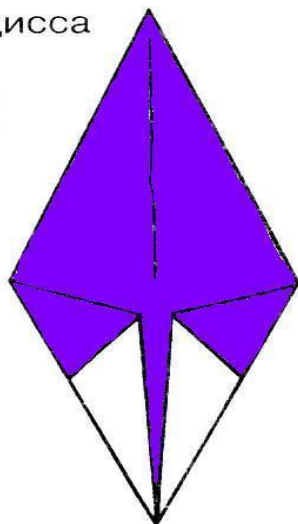

2

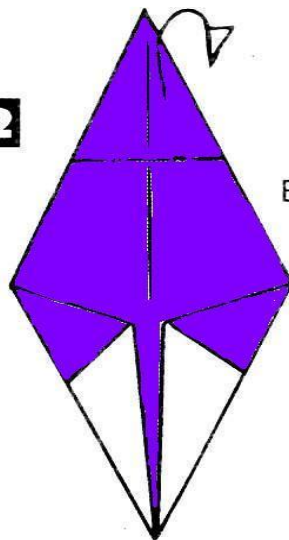

Верхний угол согните назад

3

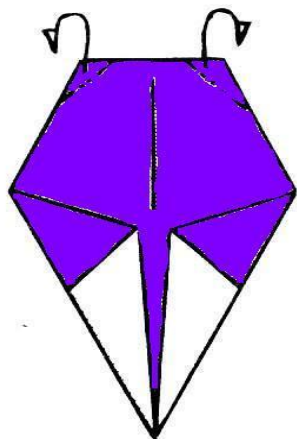

Два маленьких уголка
согните назад

4

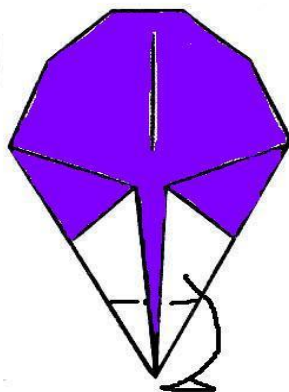

Нижний угол согните назад

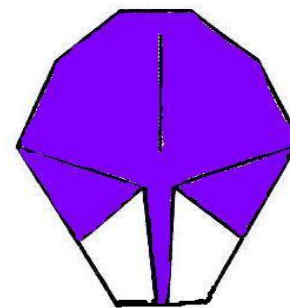

Изготовьте шесть
одинаковых лепестков

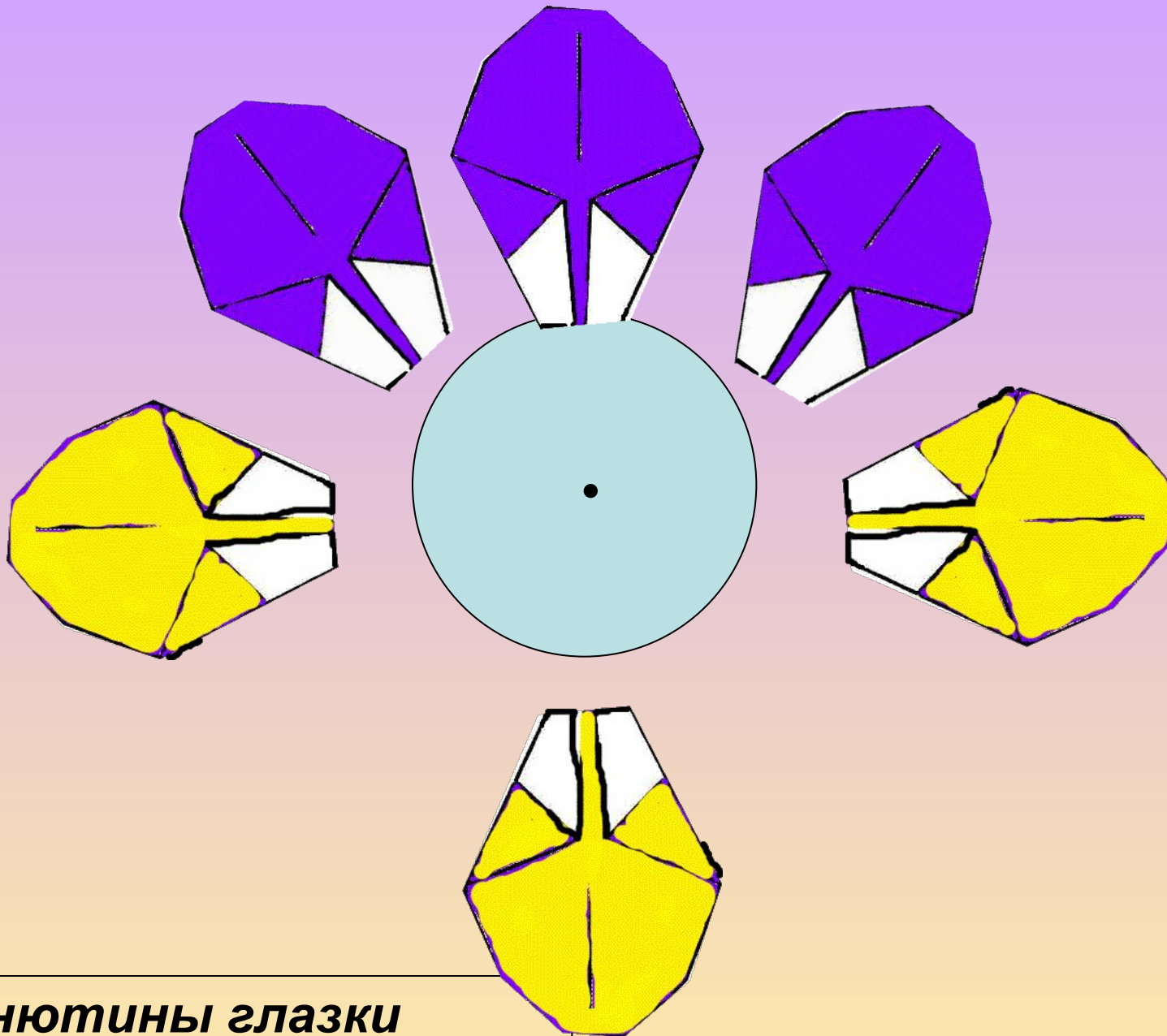

Анютины глазки

Сборка цветка

Георгин



Георгин

Схема складывания лепестка

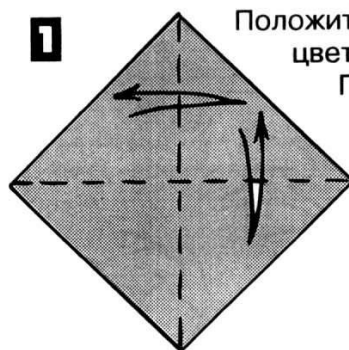

1 Положите на стол квадрат бумаги цветной стороной к себе. Перегните квадрат по диагоналям

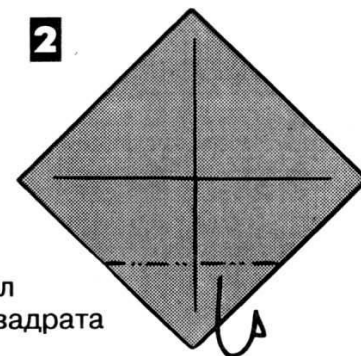

2 Согните нижний угол "горой" (назад) к центру квадрата

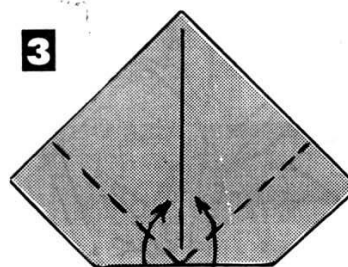

3 Согните стороны по намеченным линиям на себя ("долиной"). Обратите внимание: складки должны быть параллельны сторонам квадрата

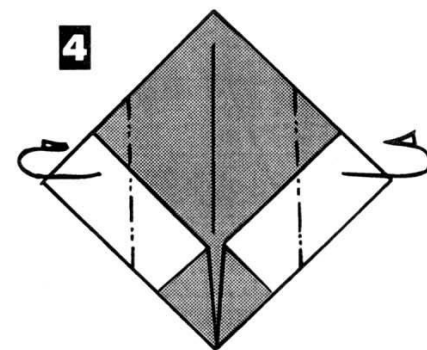

4 Согните боковые углы "горой" (назад) к центру квадрата

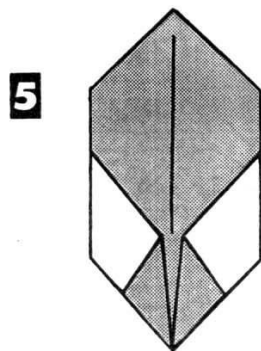

5 Изготовьте восемь одинаковых лепестков

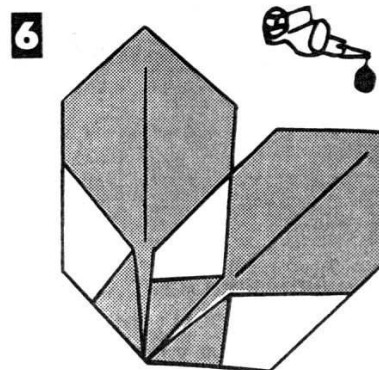

6 Приклейте лепестки на кружок картона так, чтобы они частично перекрывали друг друга

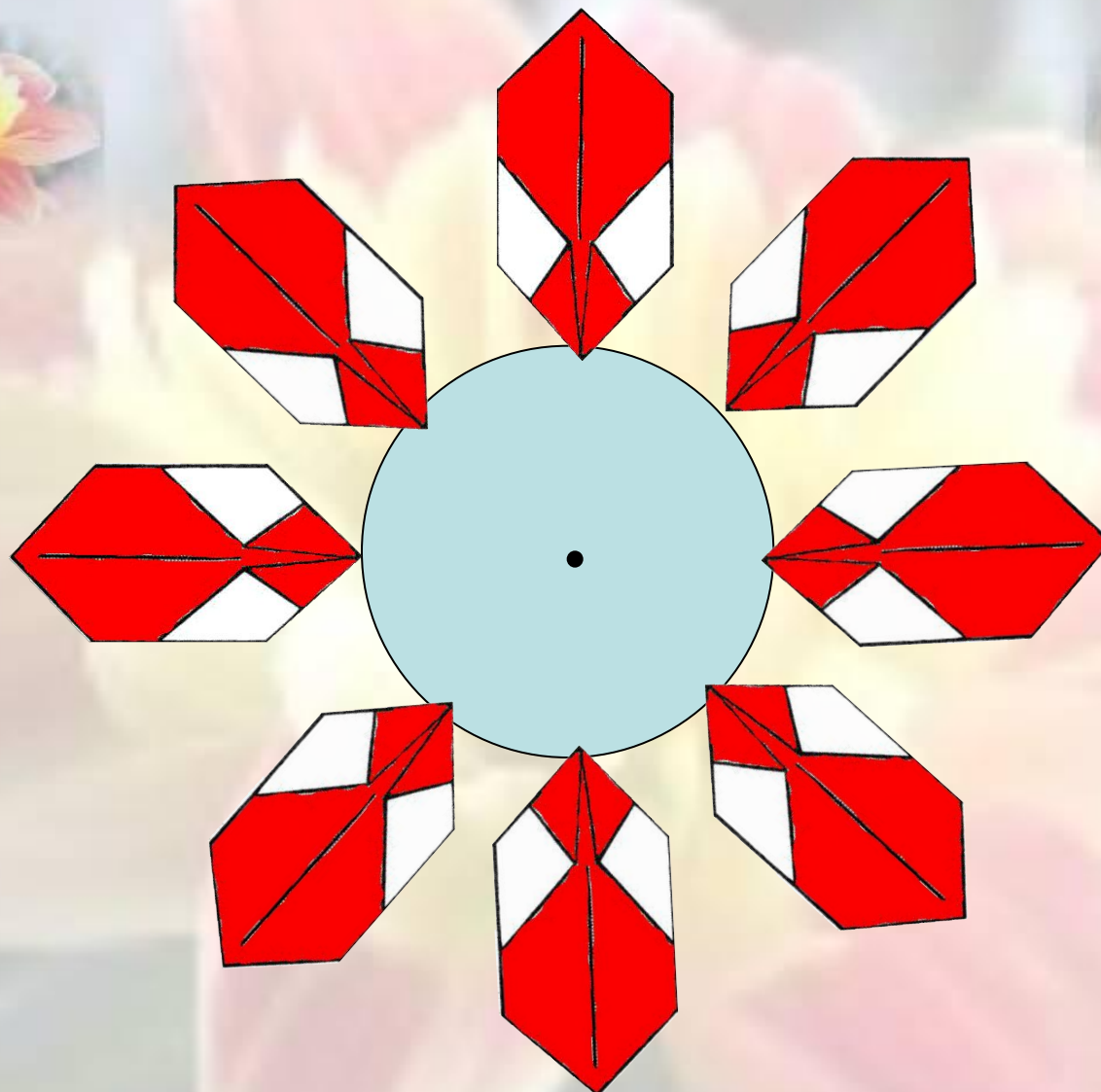

Георгин
Сборка цветка

Роза



Роза

Схема складывания лепестка

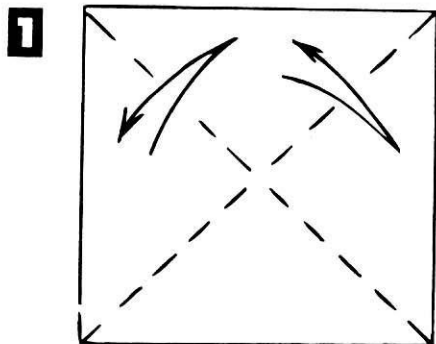

1 Перегните квадрат по диагоналям

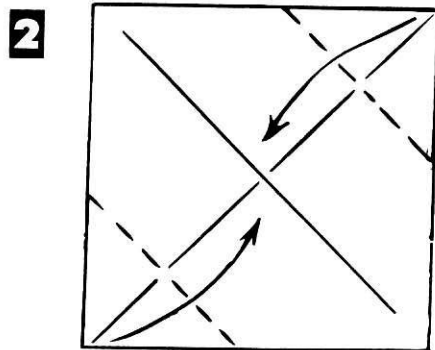

2 Указанные углы согните к центру

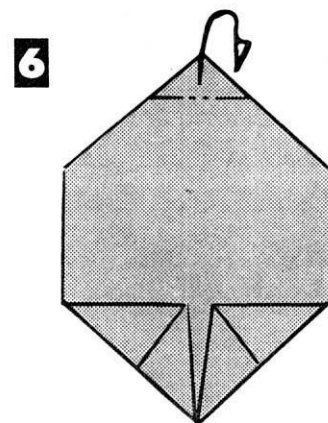

6 Верхний уголок согните назад

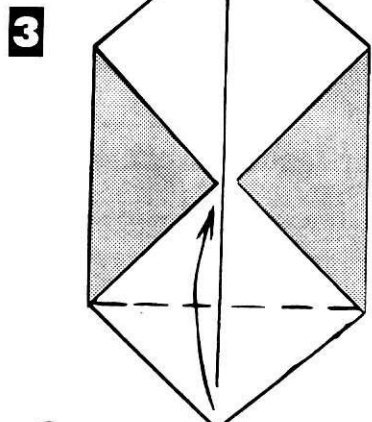

3 Согните по намеченной линии

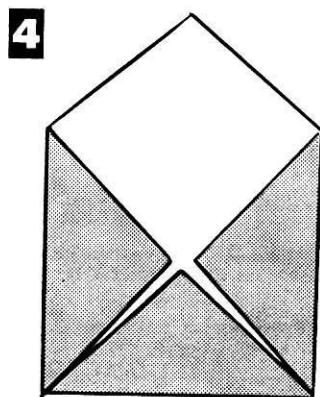

4 Проверьте результат и переверните

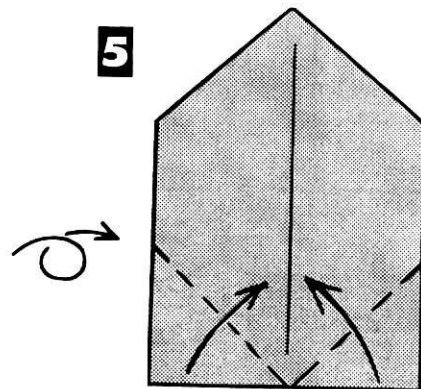

5 Согните два нижних уголка. Обратите внимание, они не доходят до средней линии

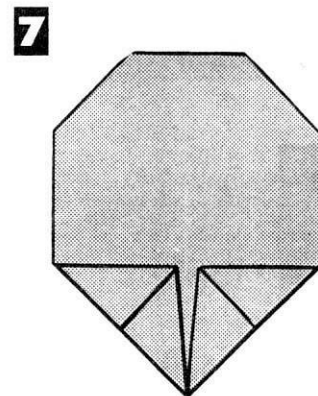

7 Изготовьте восемь одинаковых лепестков

8

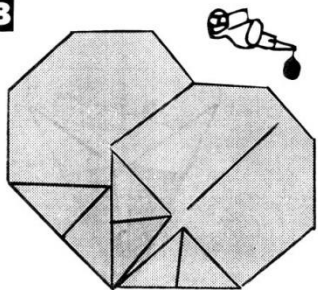

Наложите один лепесток на другой и приклейте их по кругу

Роза

Сборка цветка

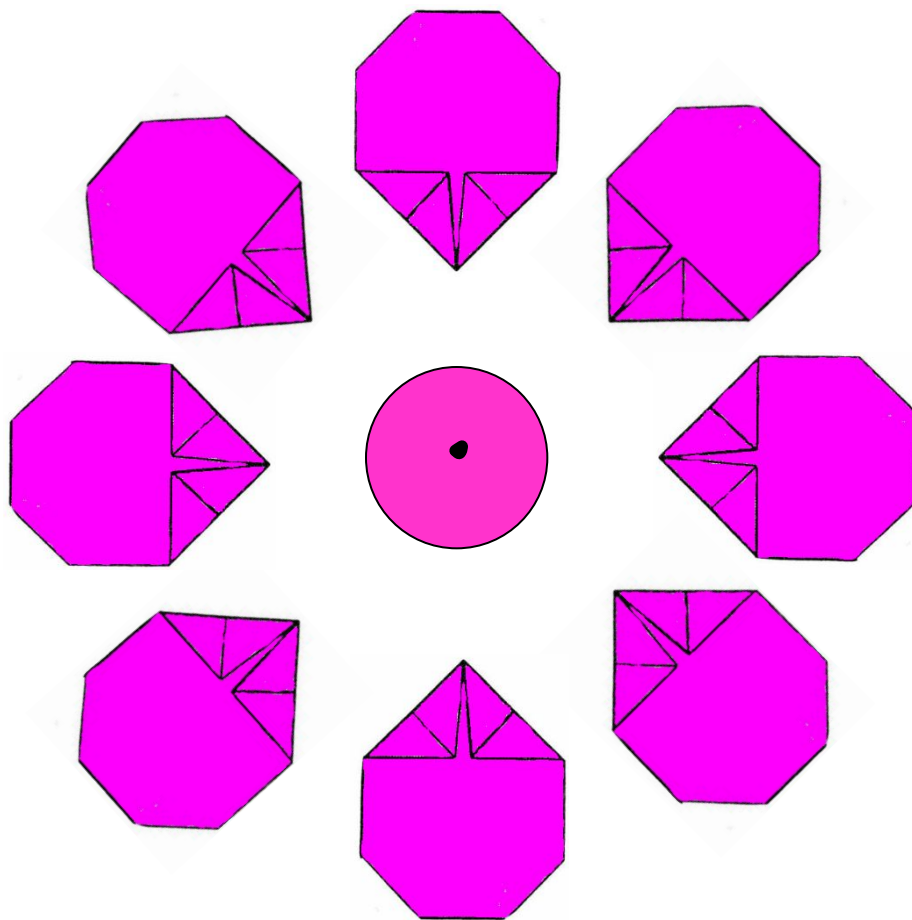

Нарцисс





Нарцисс

Схема складывания лепестка

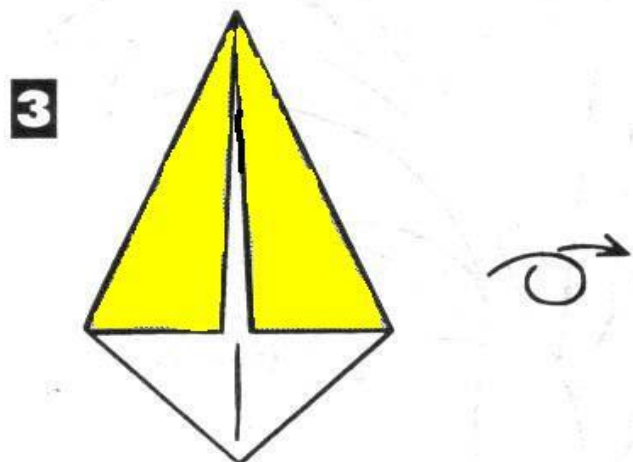

Получилась базовая форма
"Воздушный змей".
Переверните

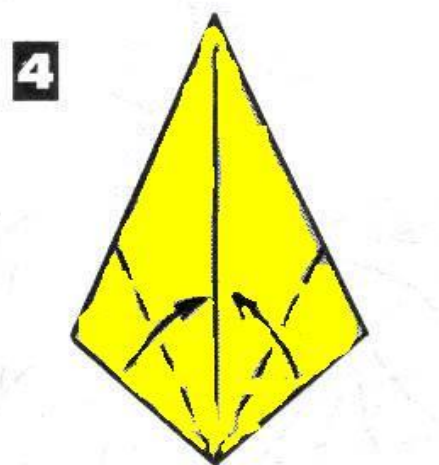

Согните нижние
стороны к диагонали

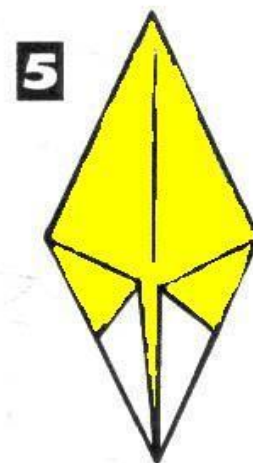

Изготовьте восемь
одинаковых лепестков



Нарцисс

Сборка цветка

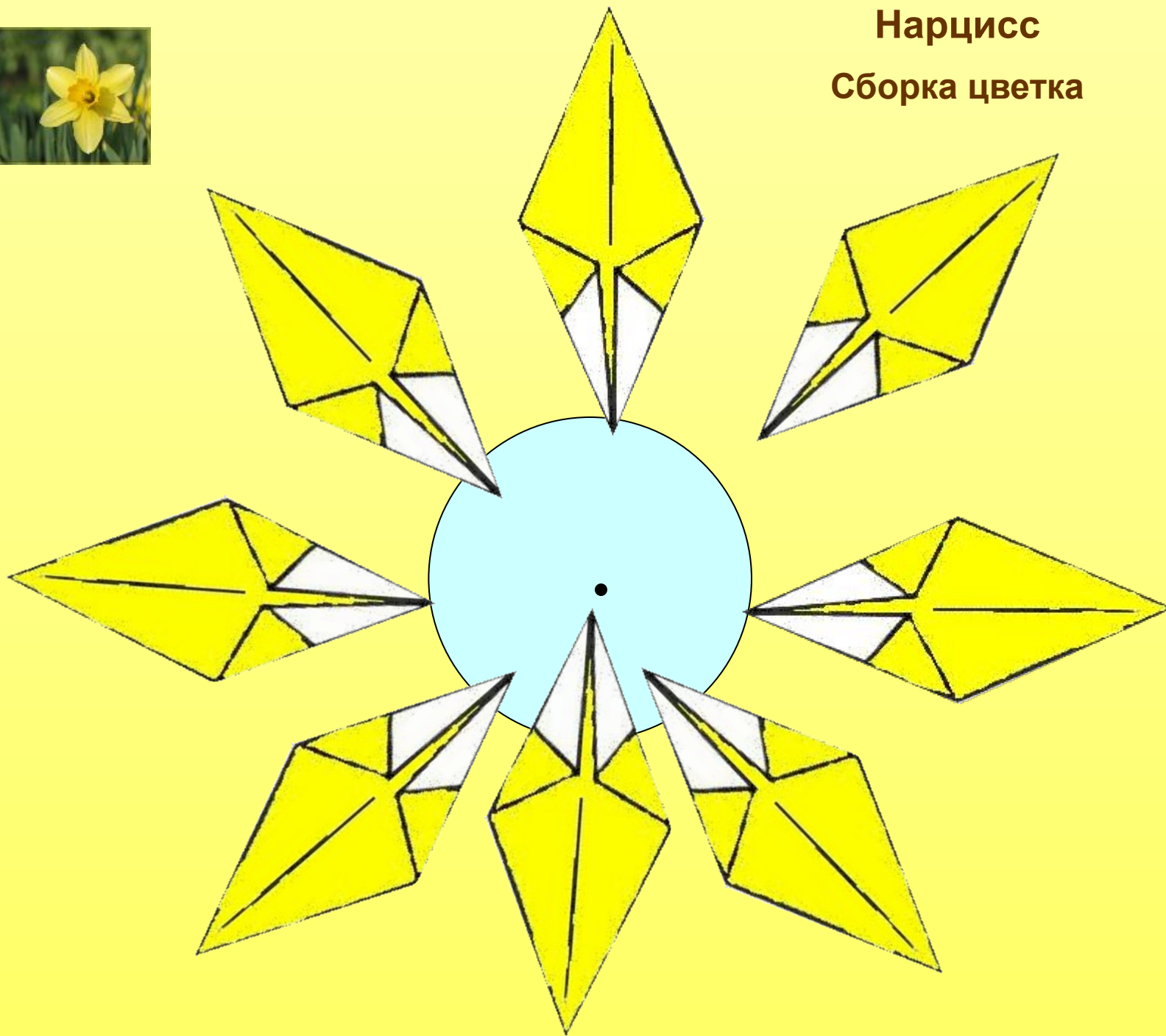

Тюльпан



Тюльпан

Схема складывания лепестка

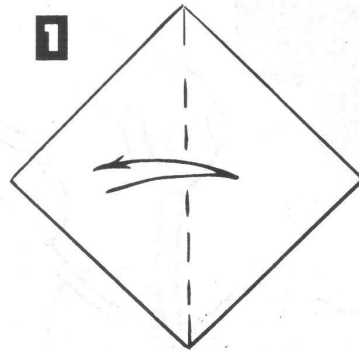

1
Перегните квадрат по диагонали

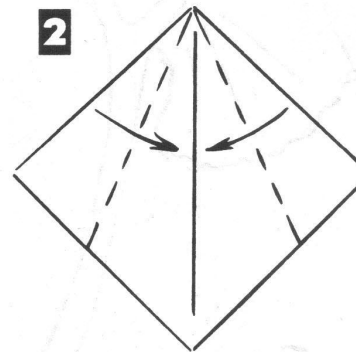

2
Согните стороны к диагонали

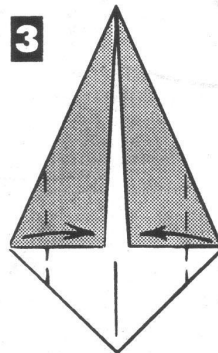

3
Получилась базовая форма "Воздушный змей". Согните боковые углы на себя

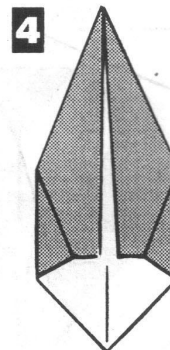

4
Проверьте результат и переверните

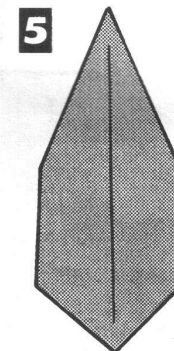

5
Изготовьте три одинаковых лепестка

Тюльпан
Сборка цветка

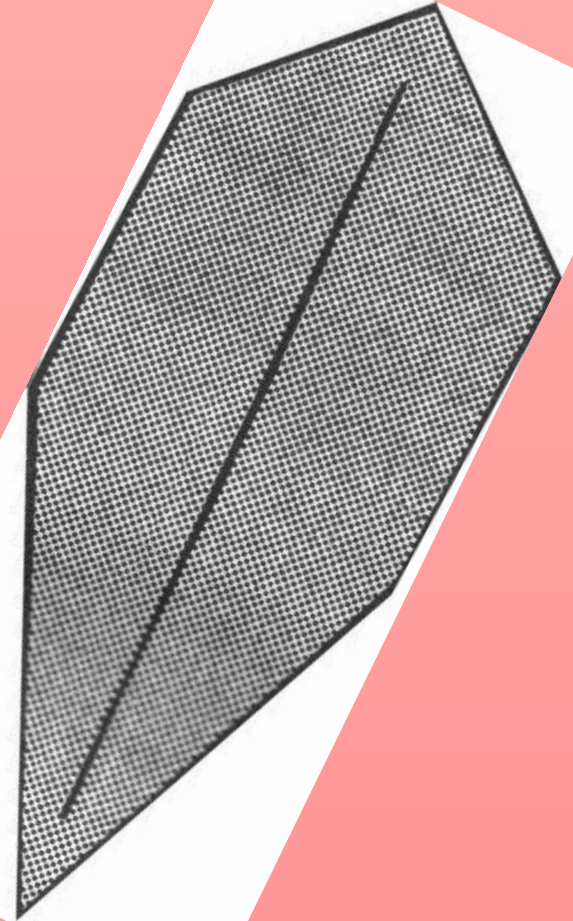
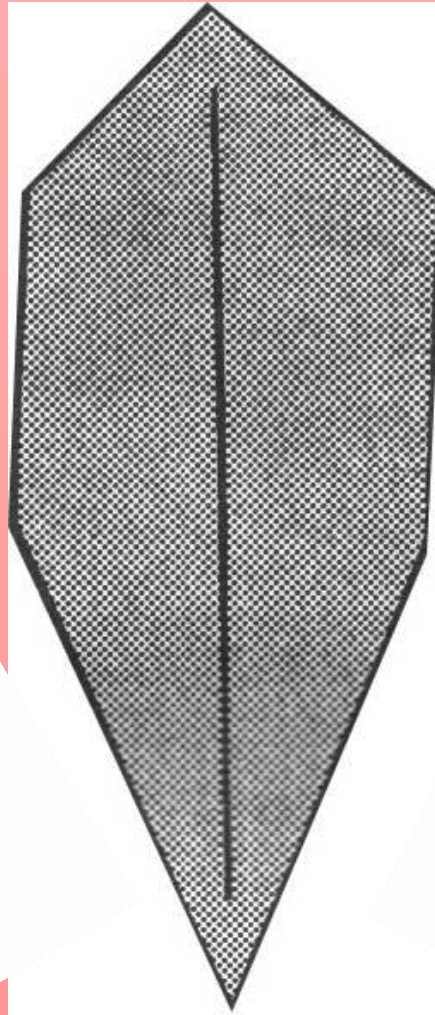
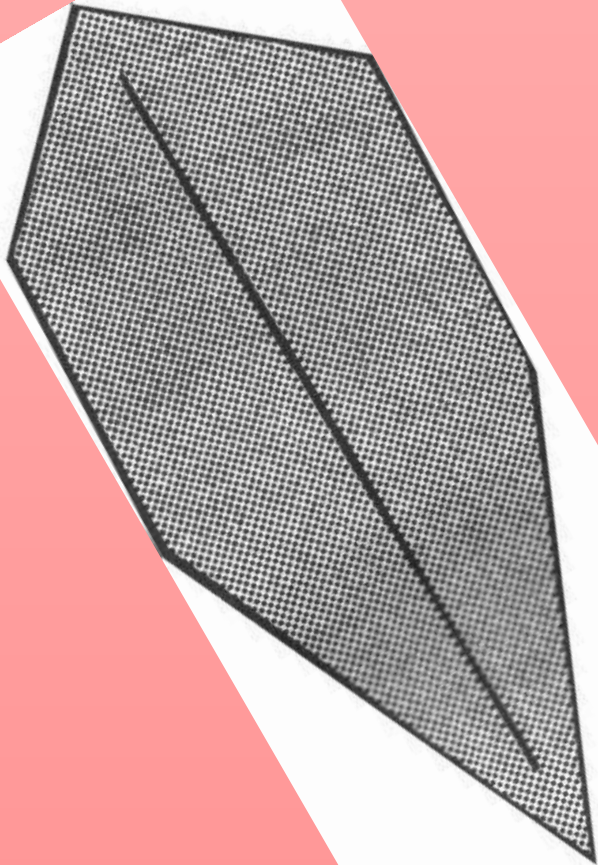

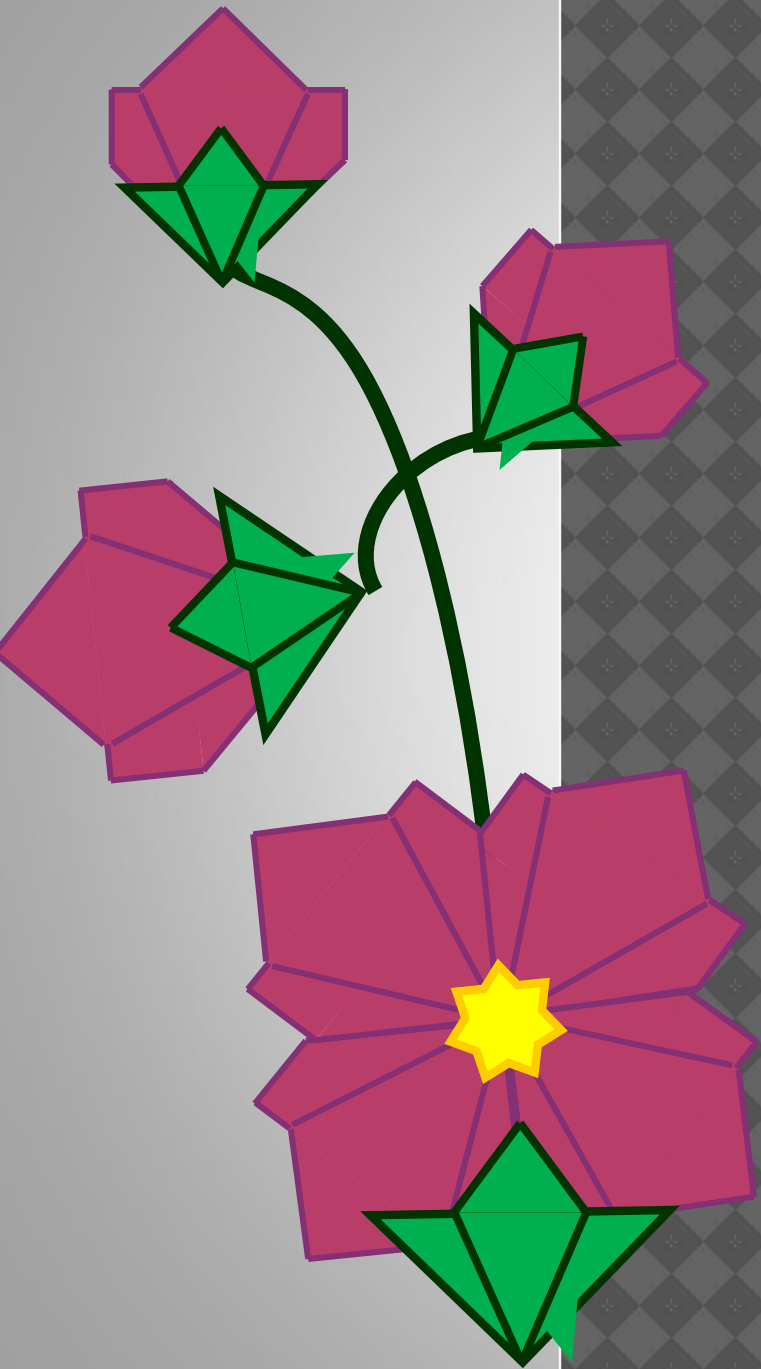

ДЕКОРАТИВНЫЙ ЦВЕТОК

Схема складывания цветка

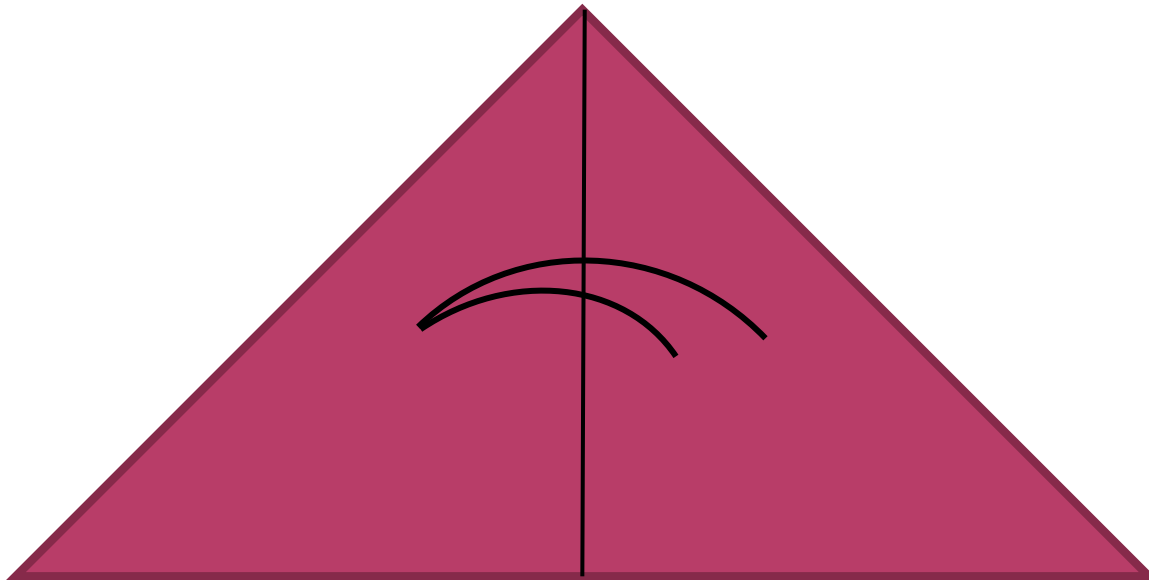

Согните треугольник слева направо и разогните

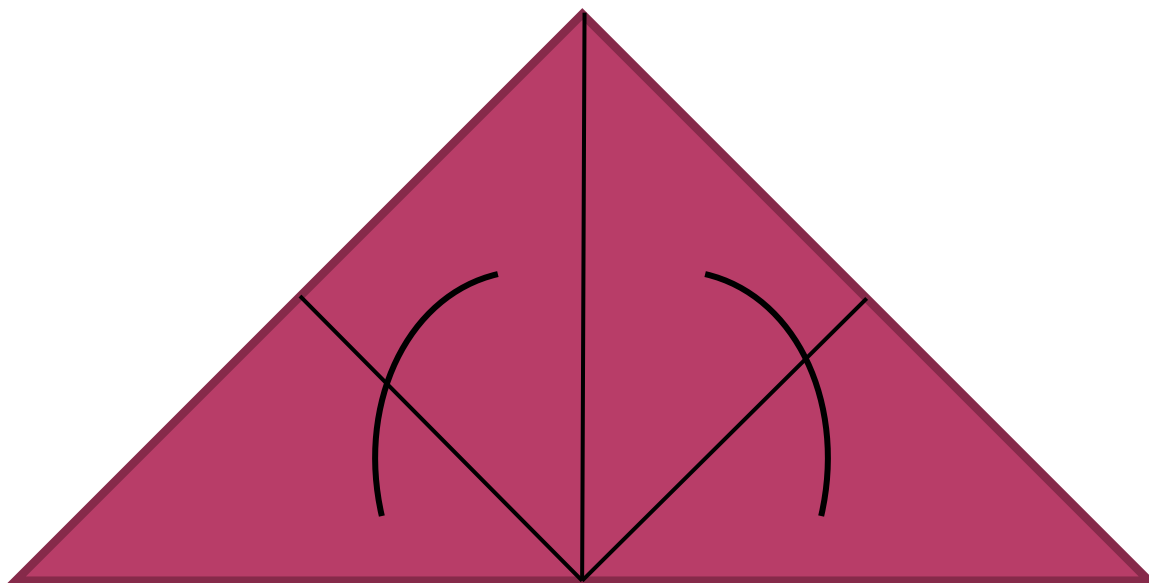

Поднимите нижние углы к вершине прямого угла

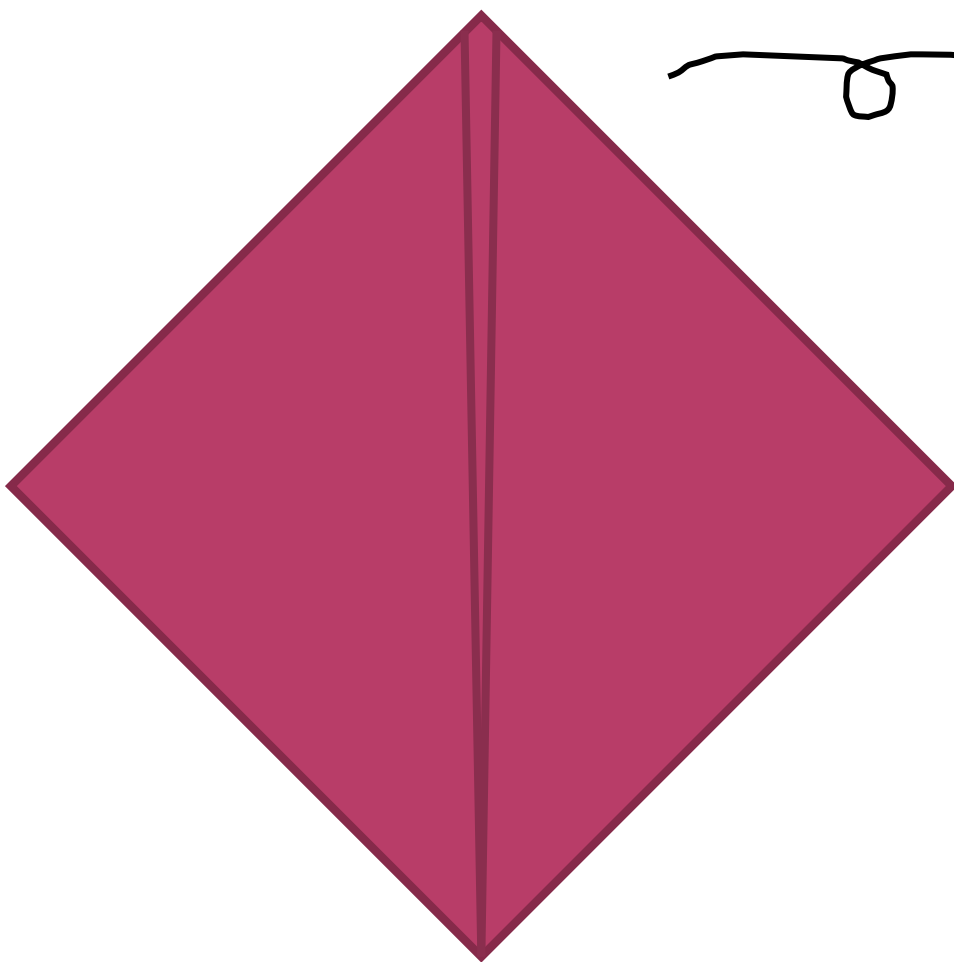

Переверните заготовку на другую сторону

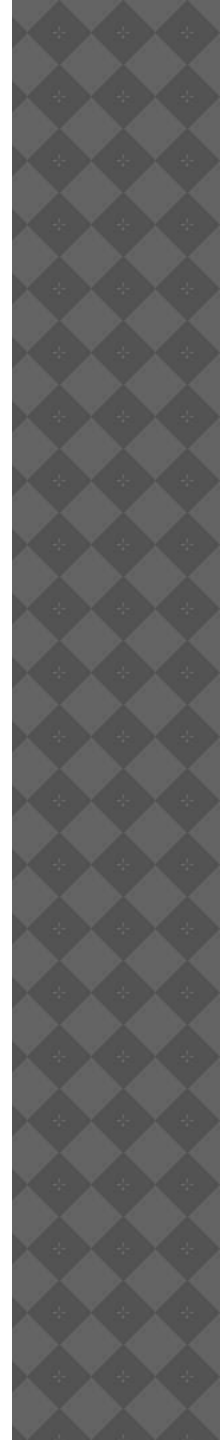

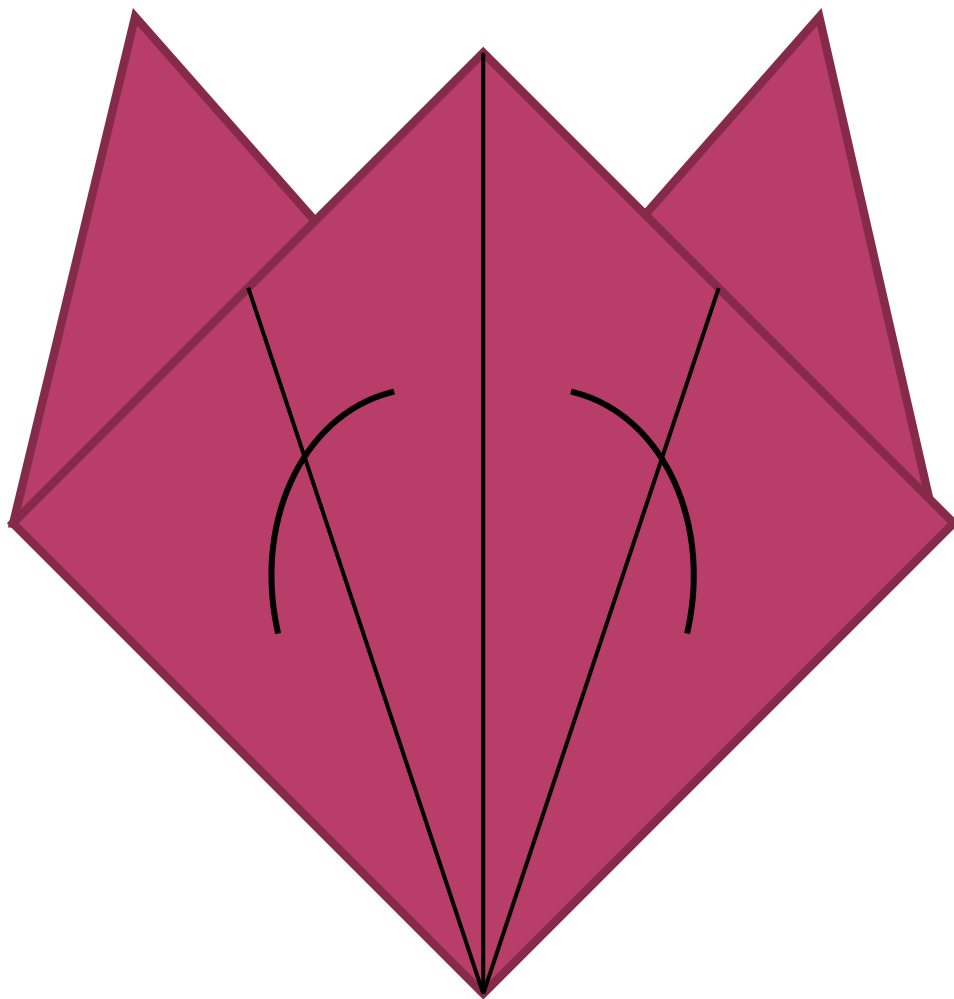

Нижние стороны поднимите к линии перегиба, вытягивая с другой стороны треугольники

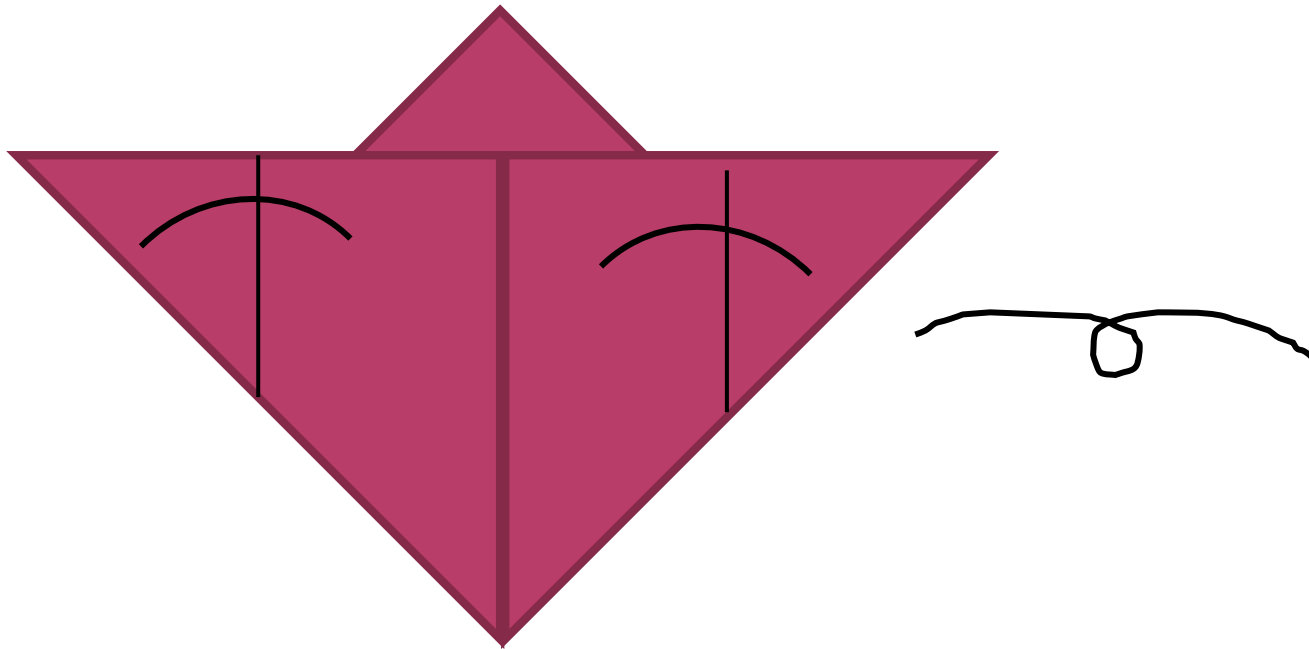

Согните углы и переверните фигурку

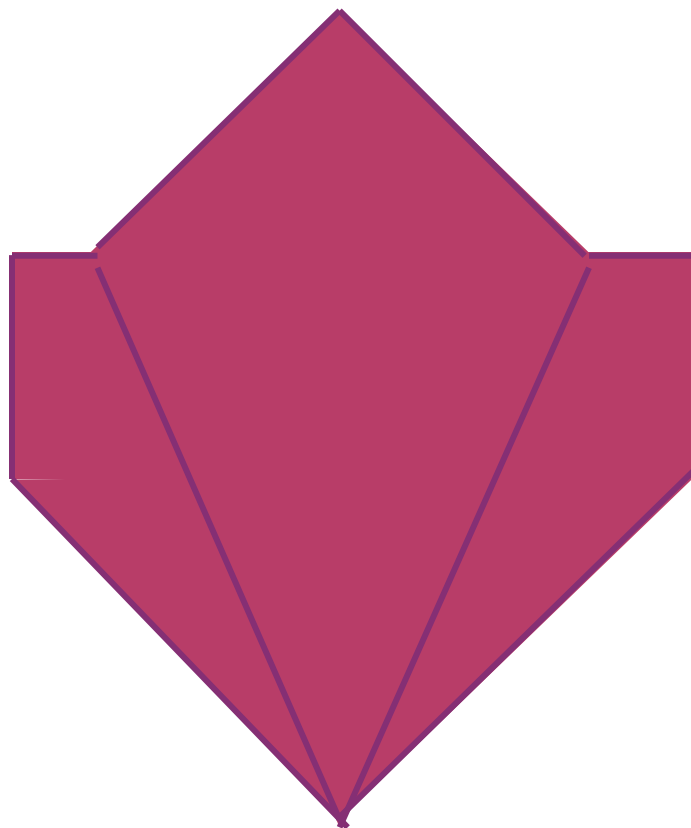

Модуль цветка готов.
Все остальные треугольники сложите подобным образом.
Всего должно быть 7 модулей.

Схема складывания чашелистика

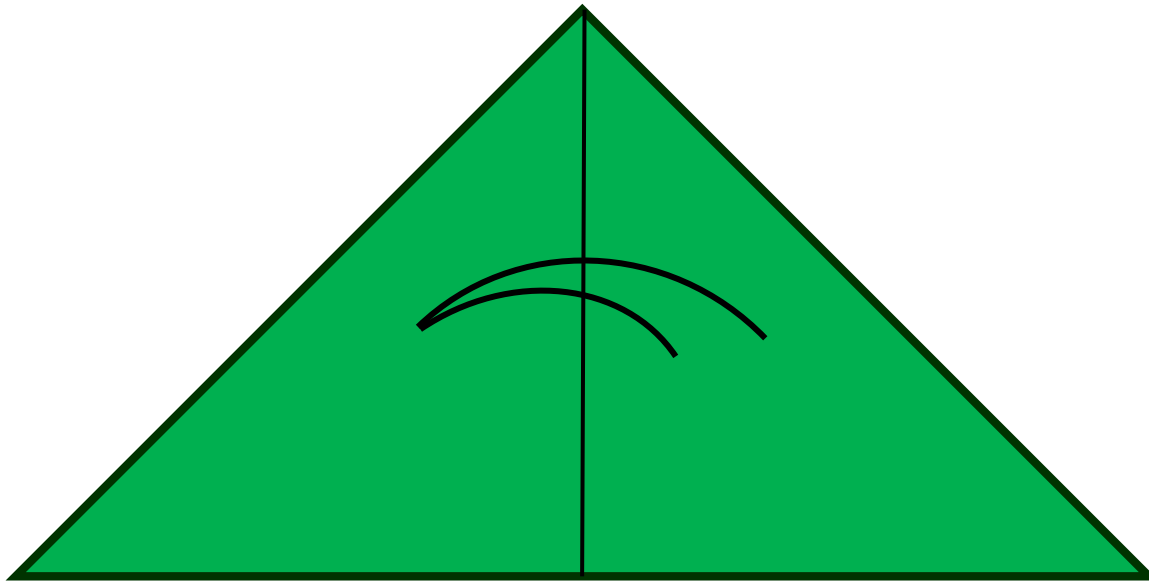

Согните треугольник слева направо и разогните

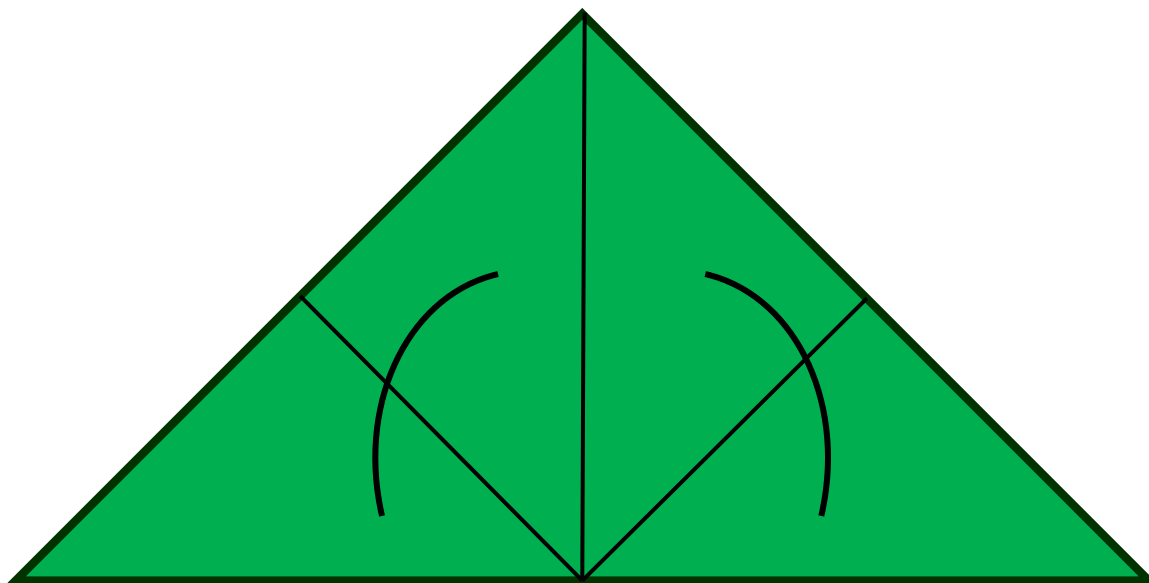

Поднимите нижние углы к вершине прямого угла

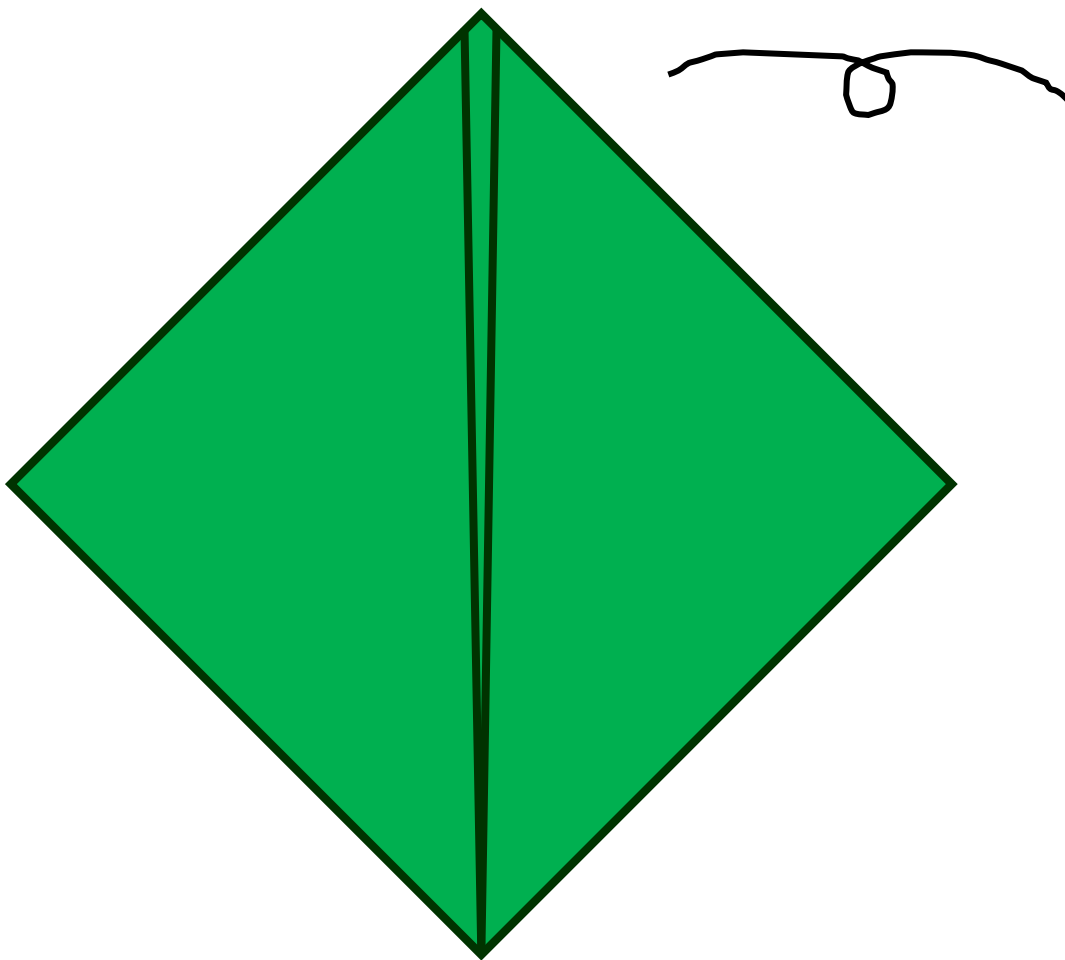

Переверните заготовку на другую сторону

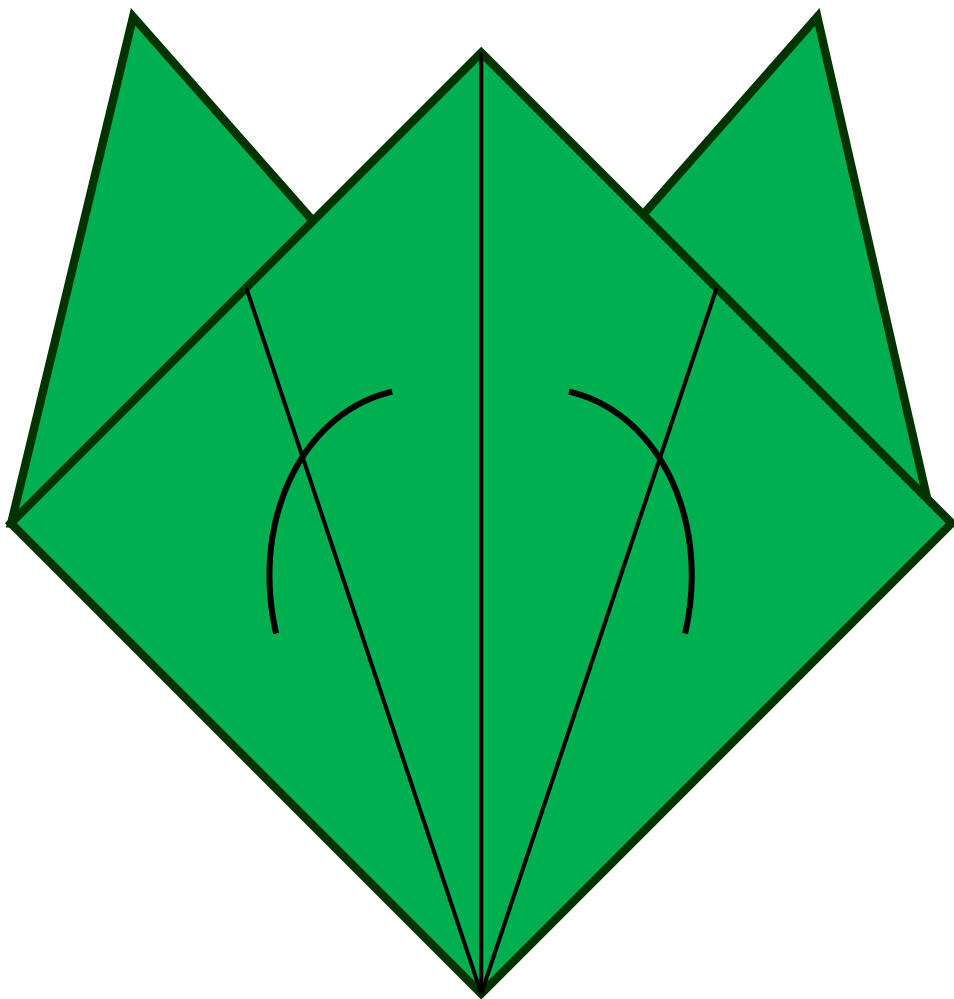

Нижние стороны поднимите к линии перегиба, вытягивая с другой стороны треугольники

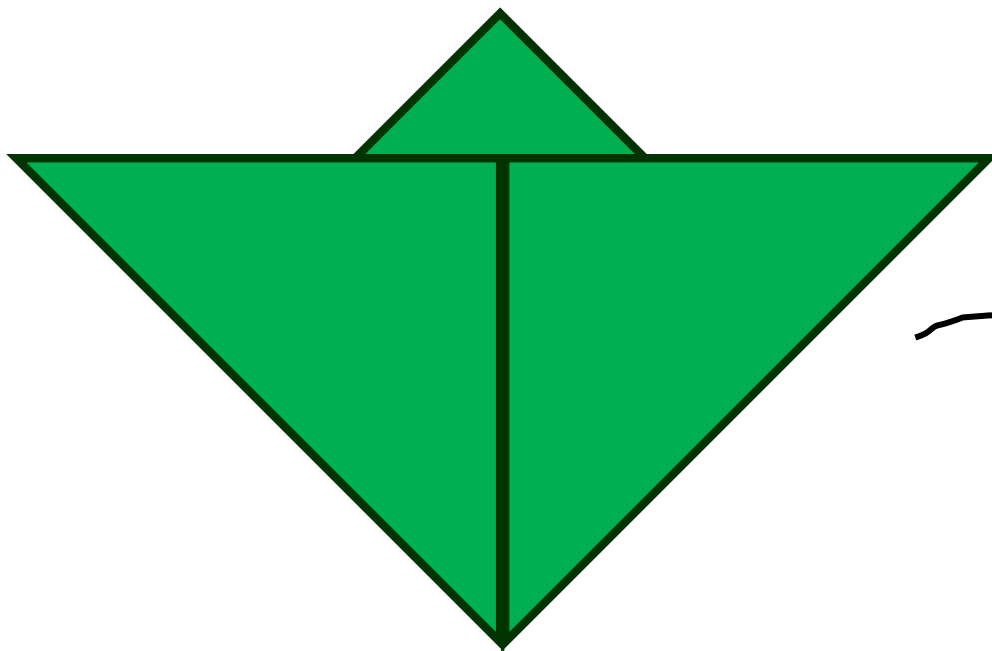

Переверните фигурку

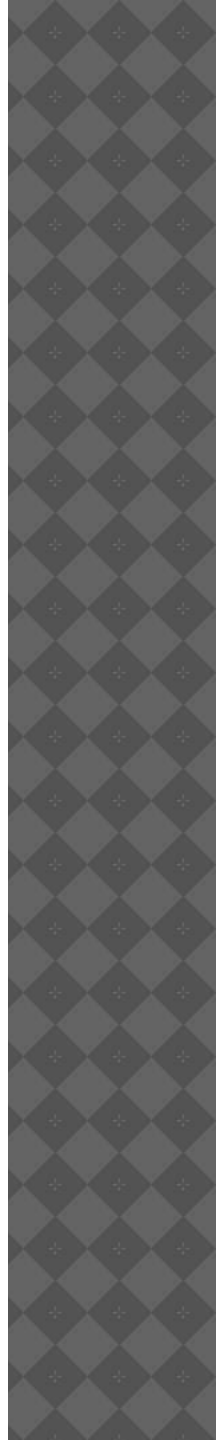

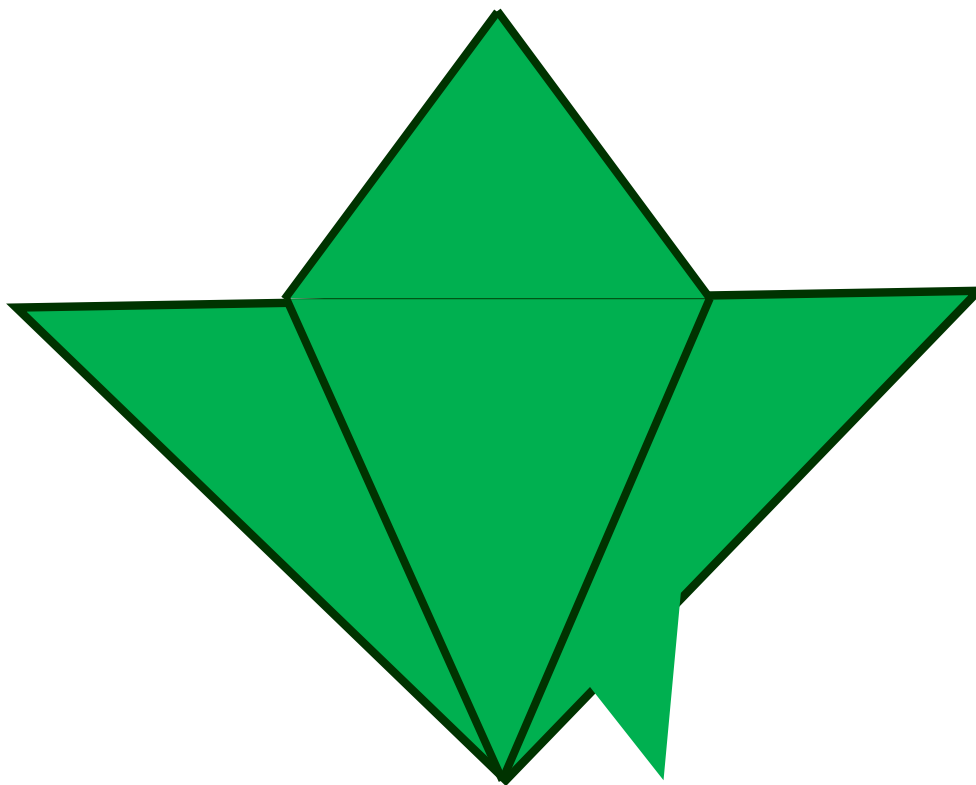

Чашелистик готов

Сложи остальные зелёные треугольники подобным образом. Всего должно быть 4 чашелистика.

Сборка главного цветка

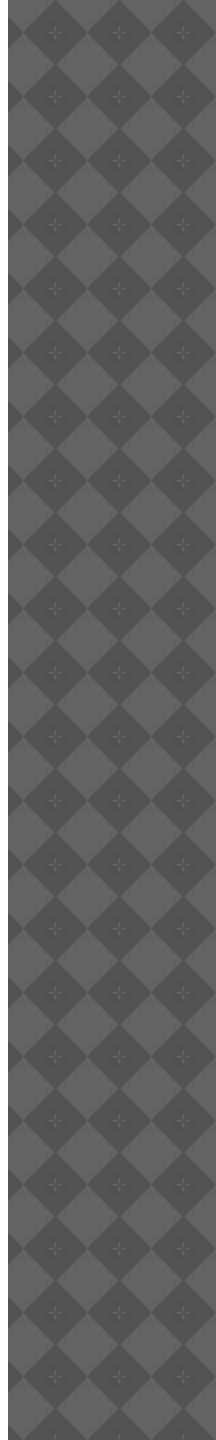
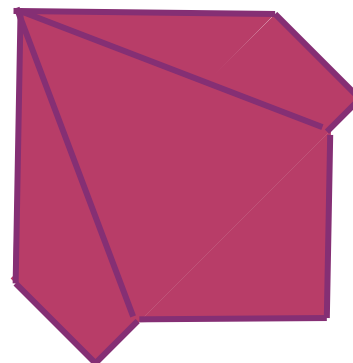
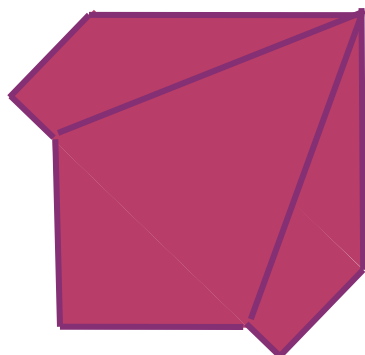
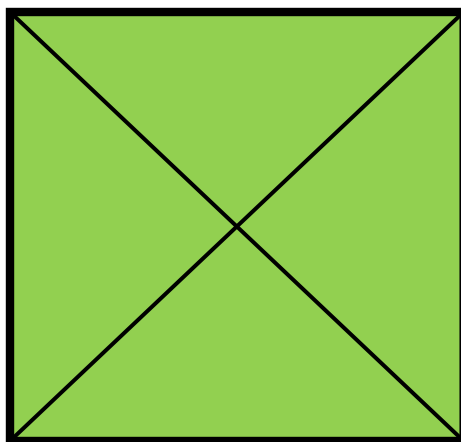
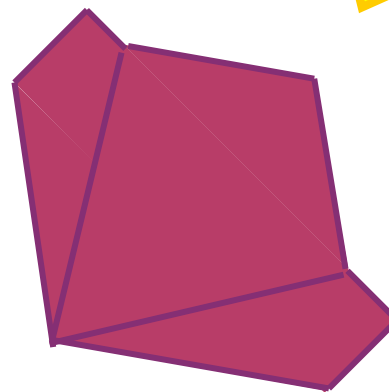
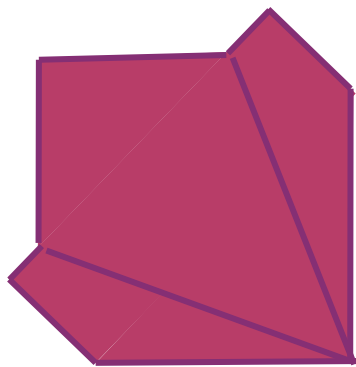

Так будет выглядеть
твой цветок на картине

