

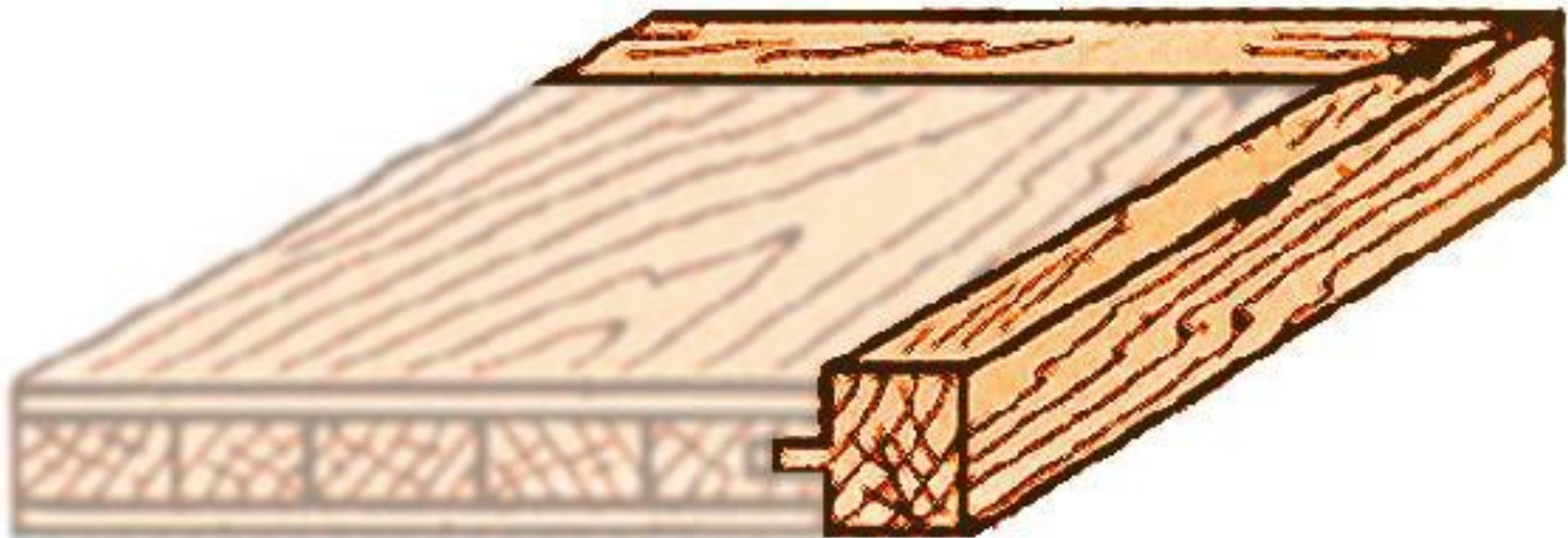

дубель «Ламель»



Фриз (Фраз)



**Тройной
(многократный)
шип**

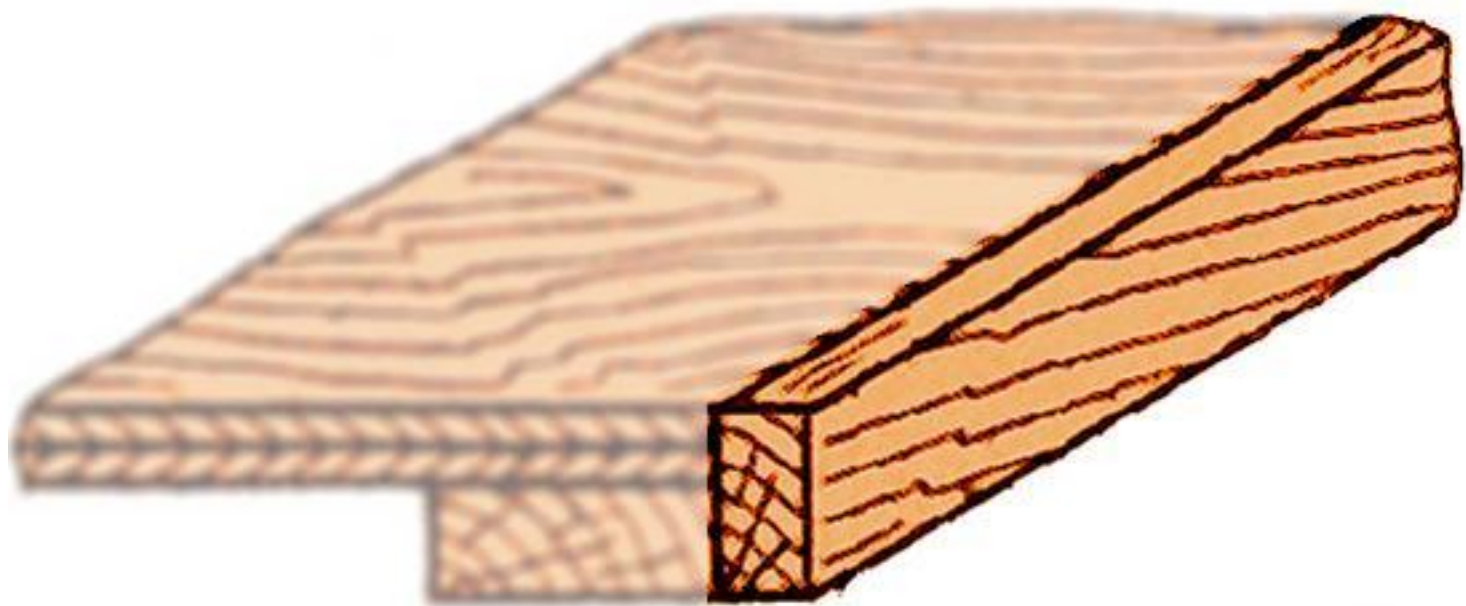

Обкладка

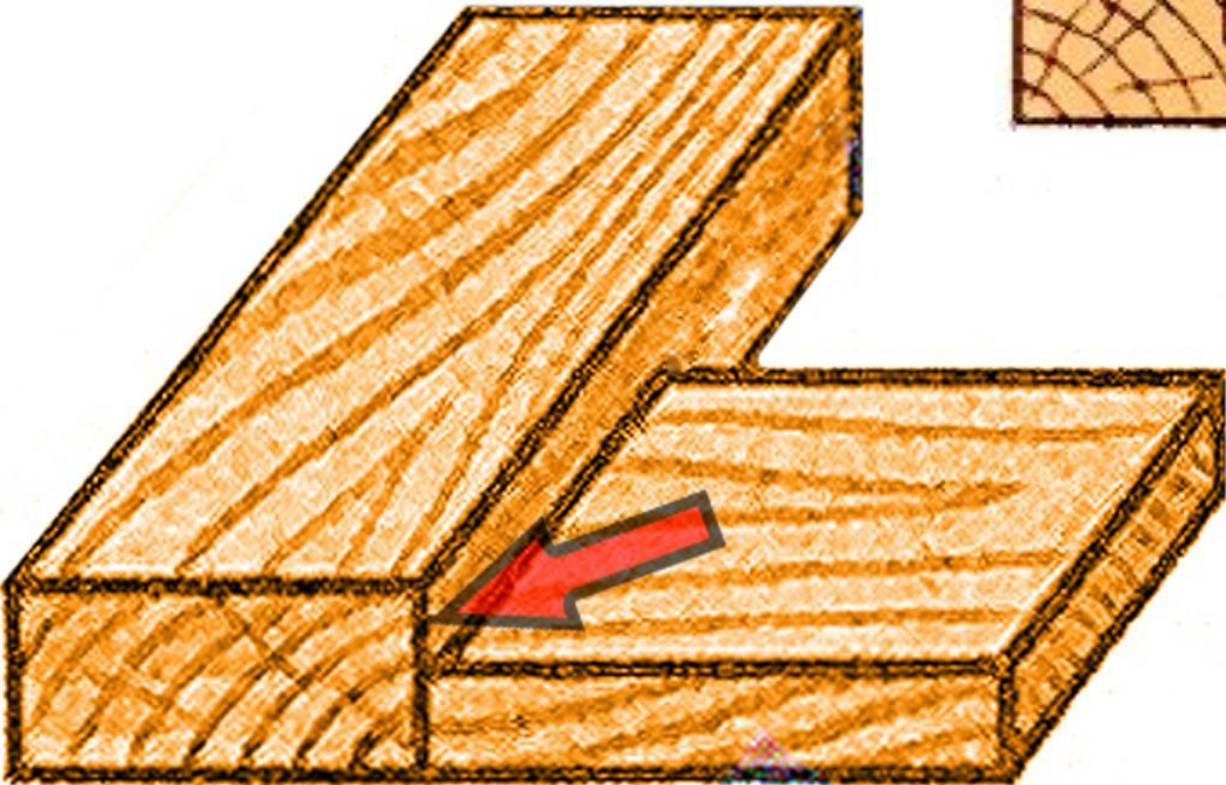
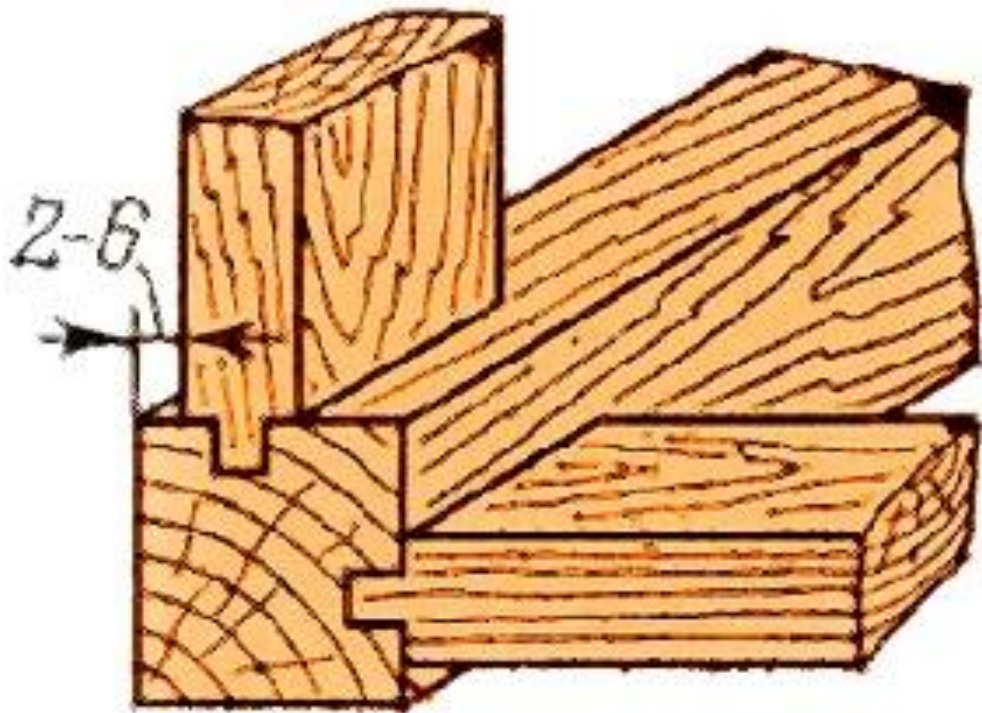

ПЛАТИК

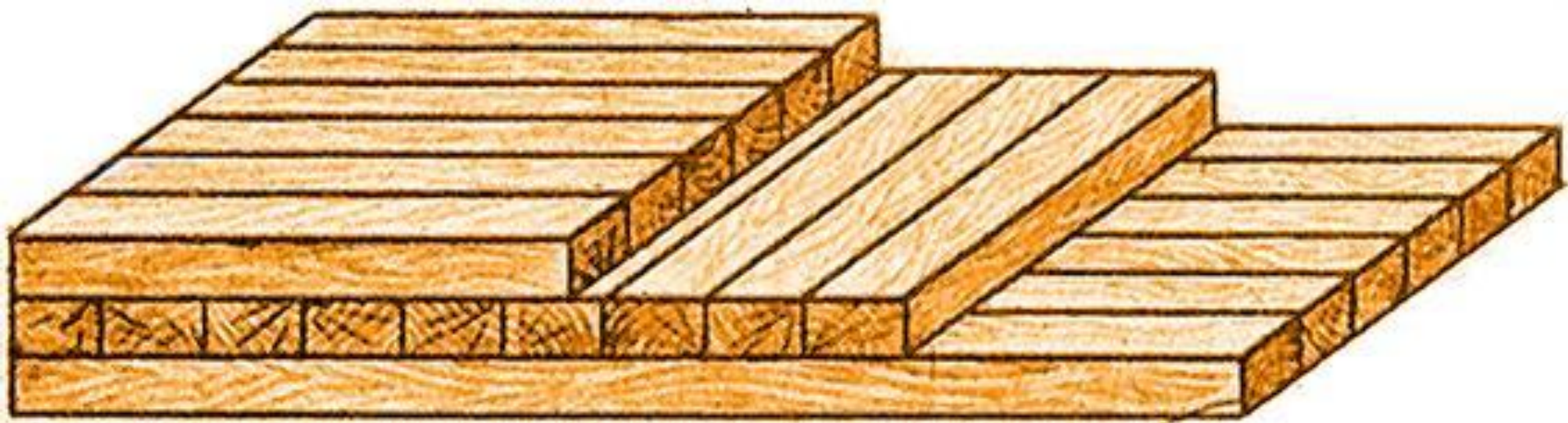

Многослойный щит

30:50

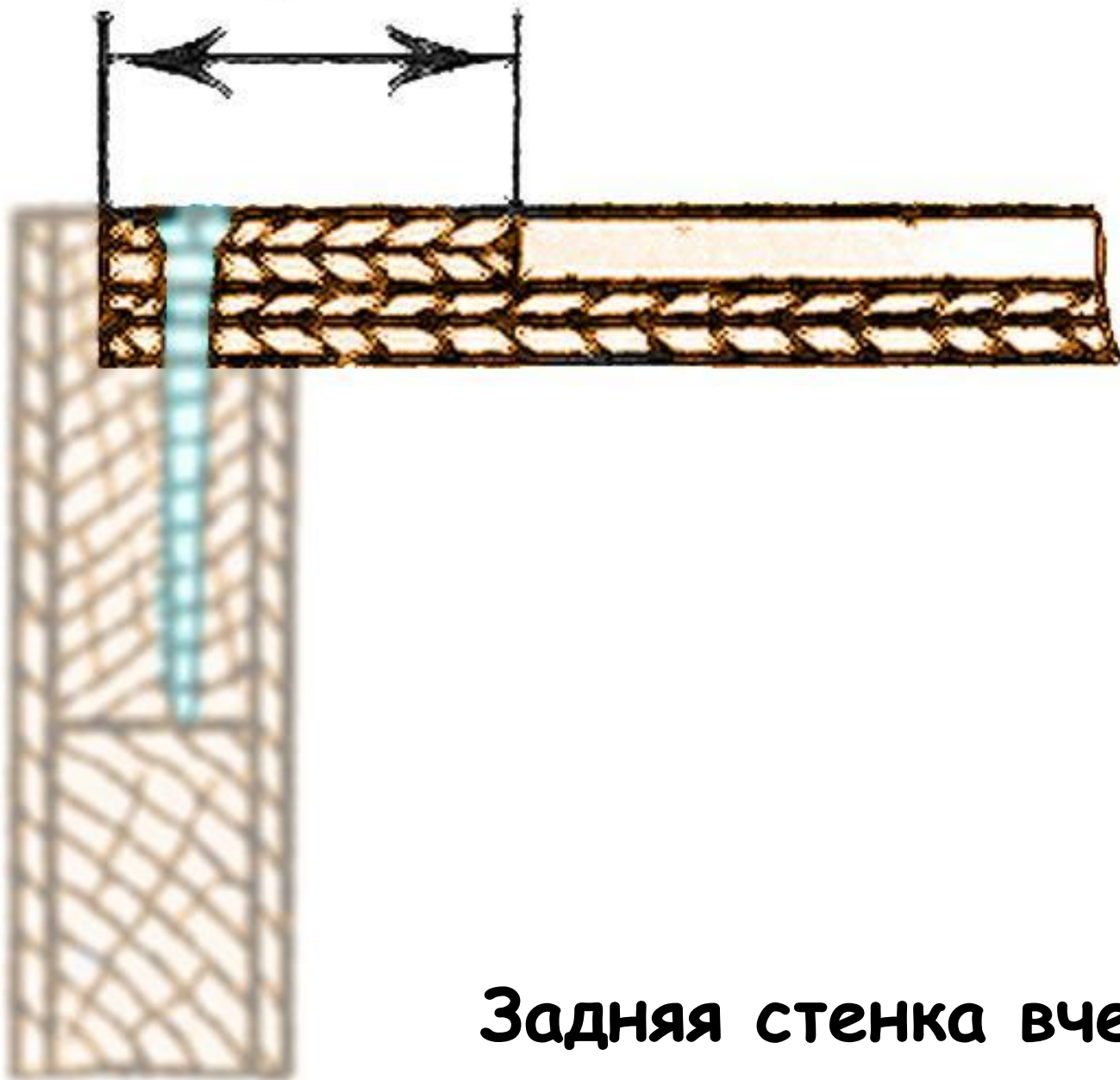

Задняя стенка вчетверть

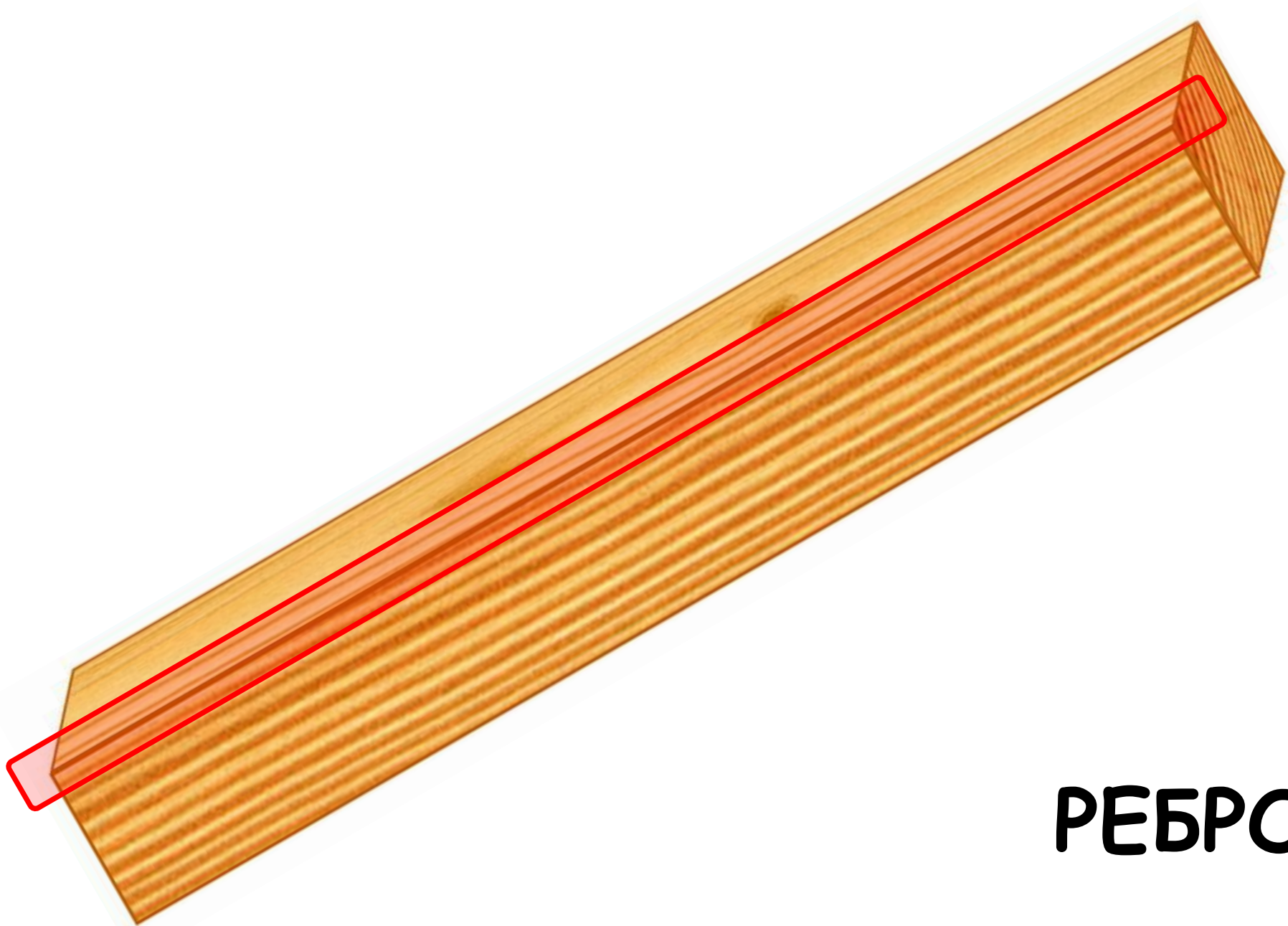

РЕБРО

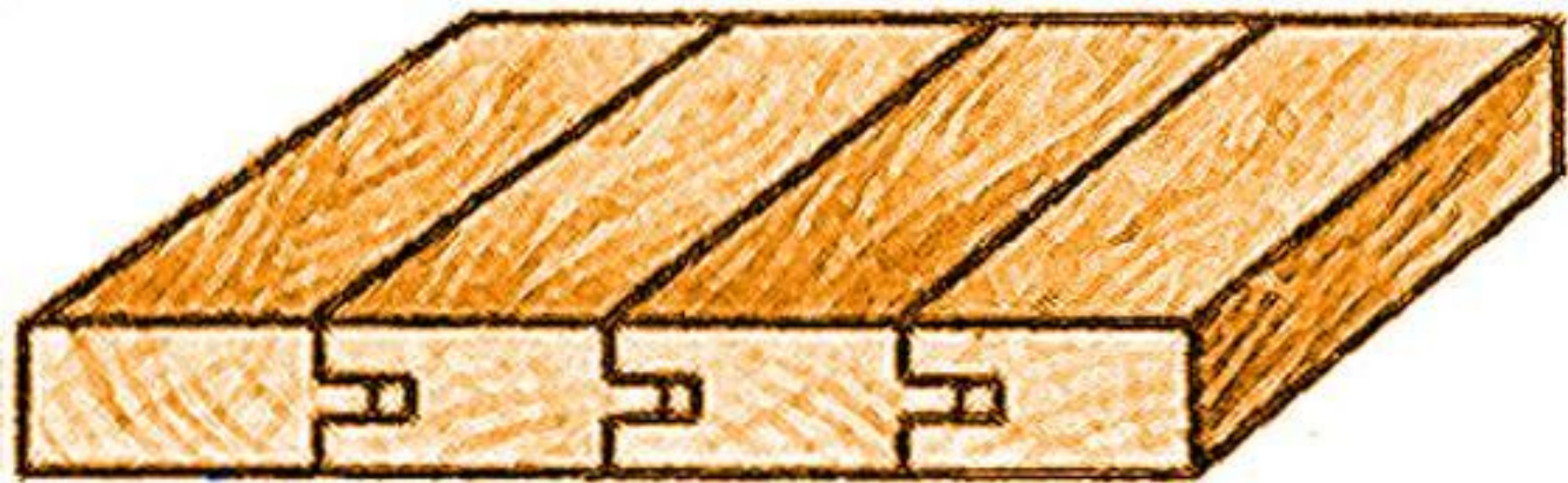

Сплачивание в паз и гребень

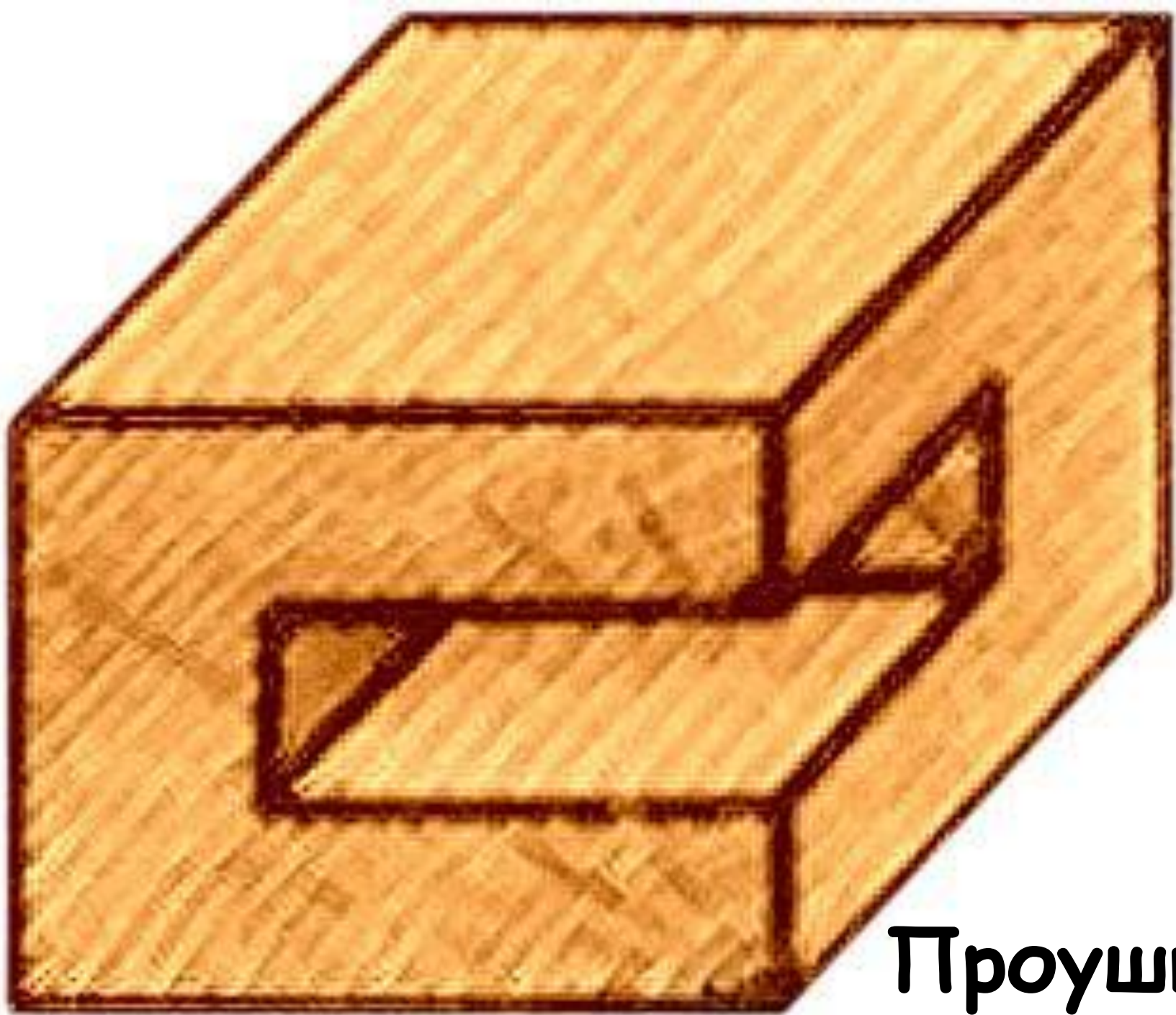

Проушина

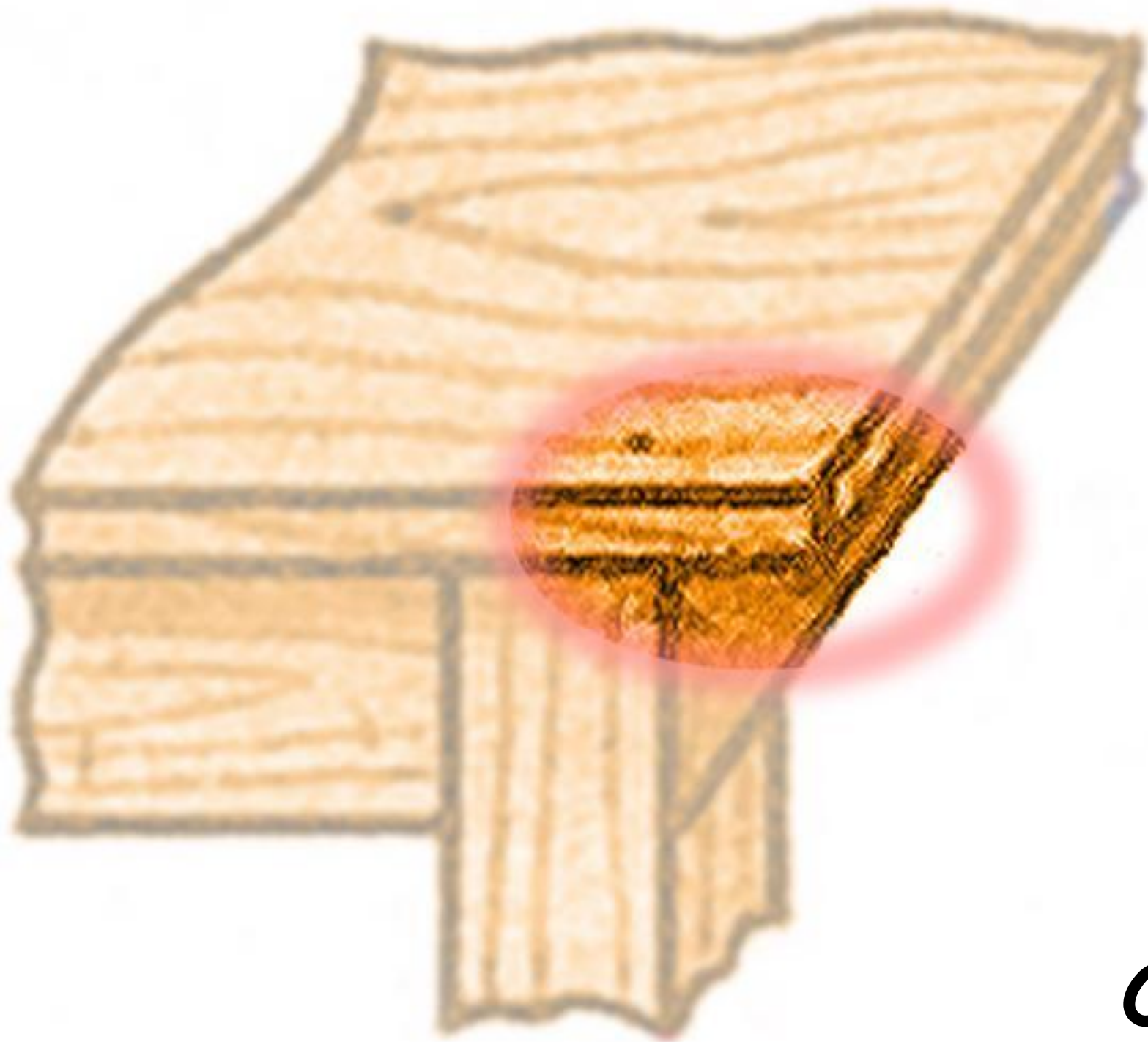

Свес

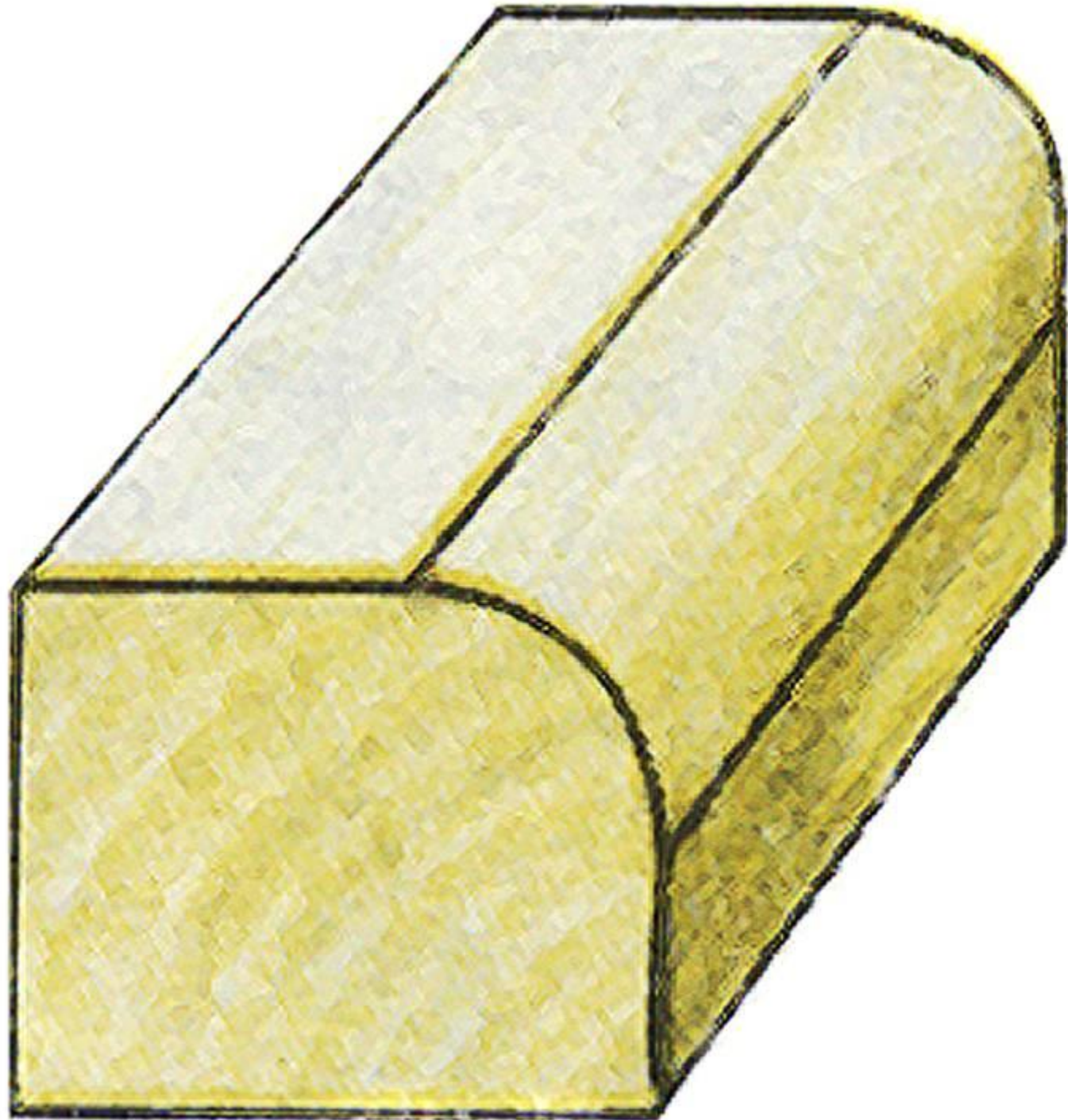

Овал



Штап

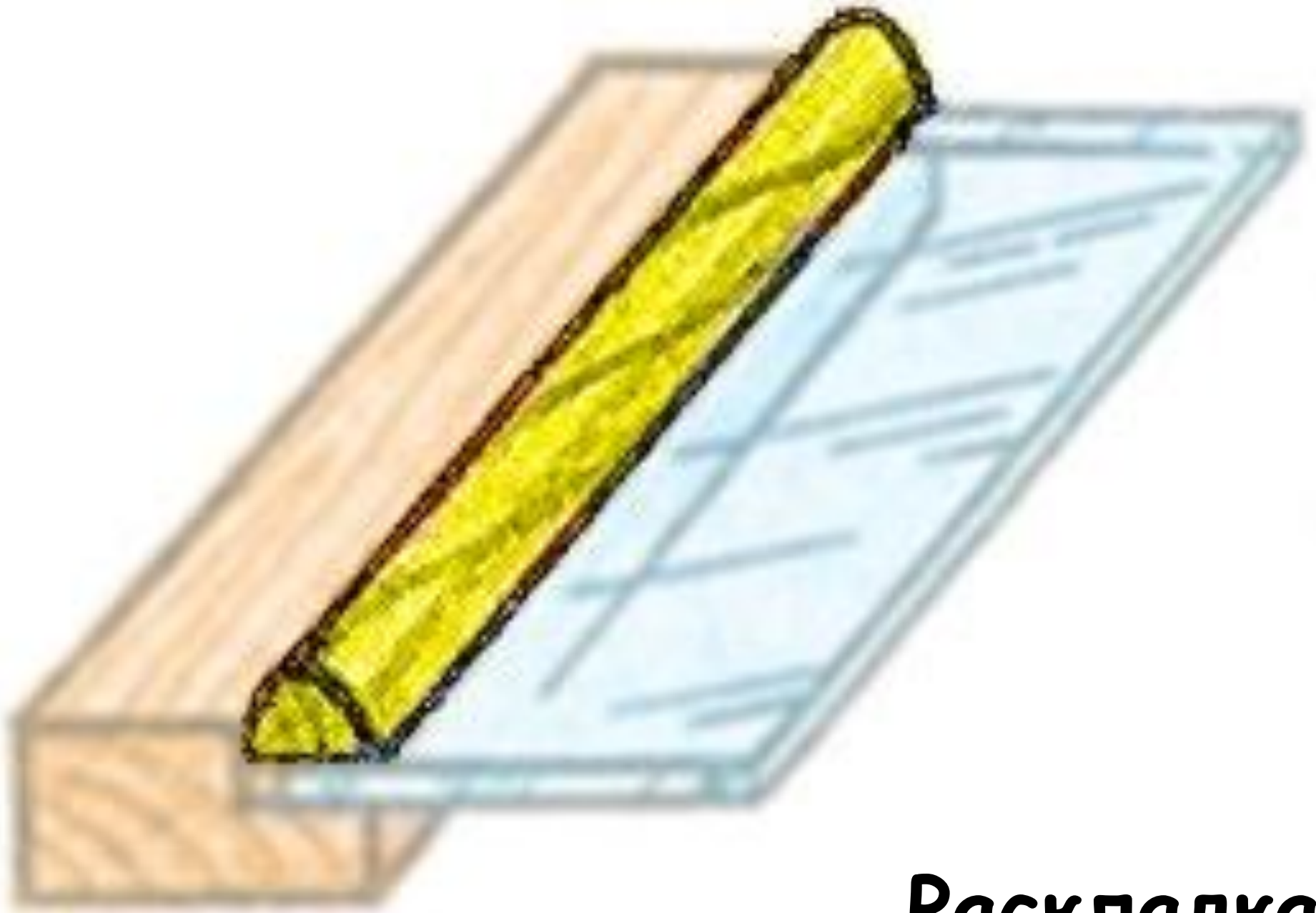

Раскладка

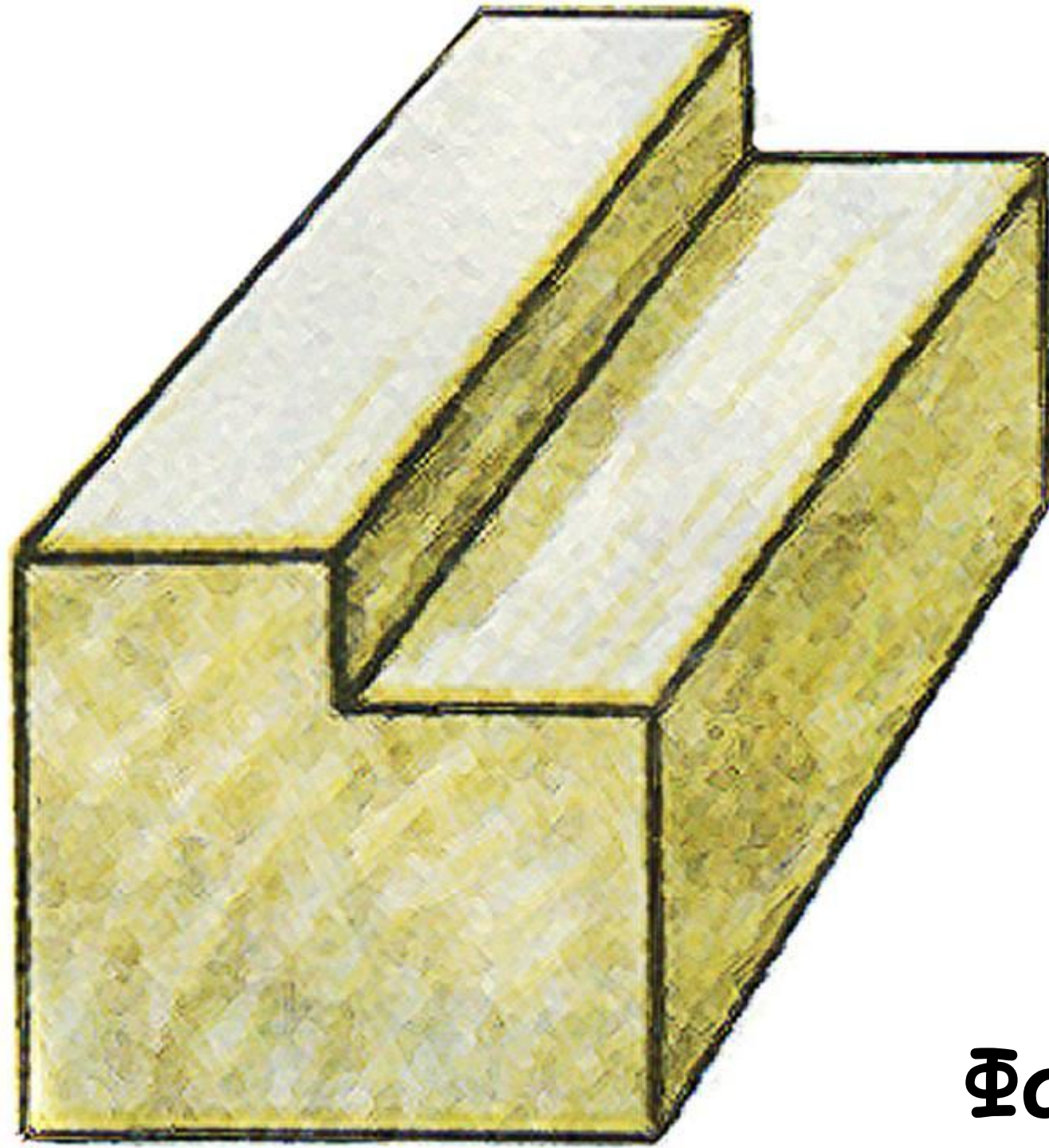

Фальц

Шип «ласточка» ХВОСТ»

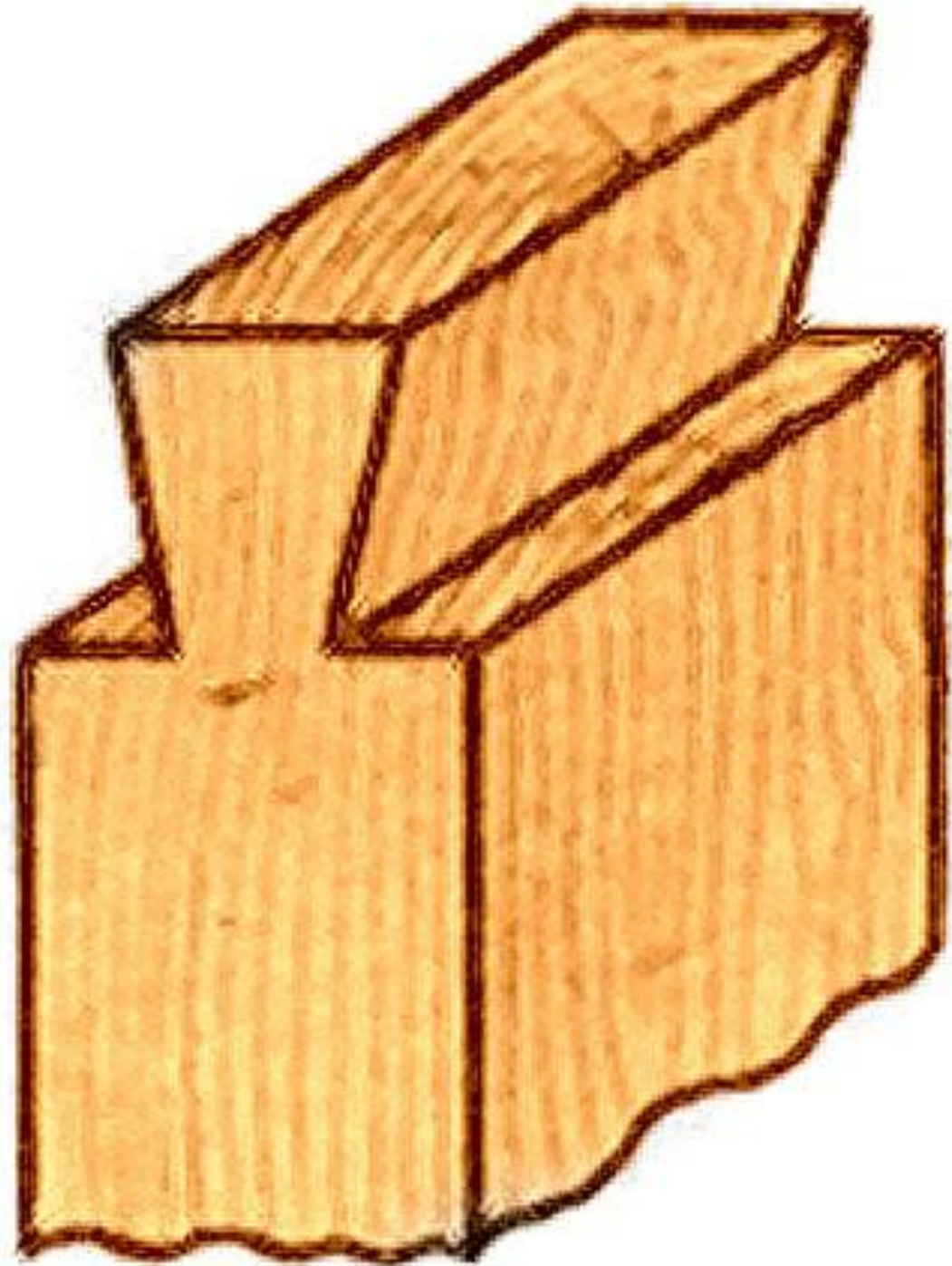



Сплачивание в «ласточкин хвост»

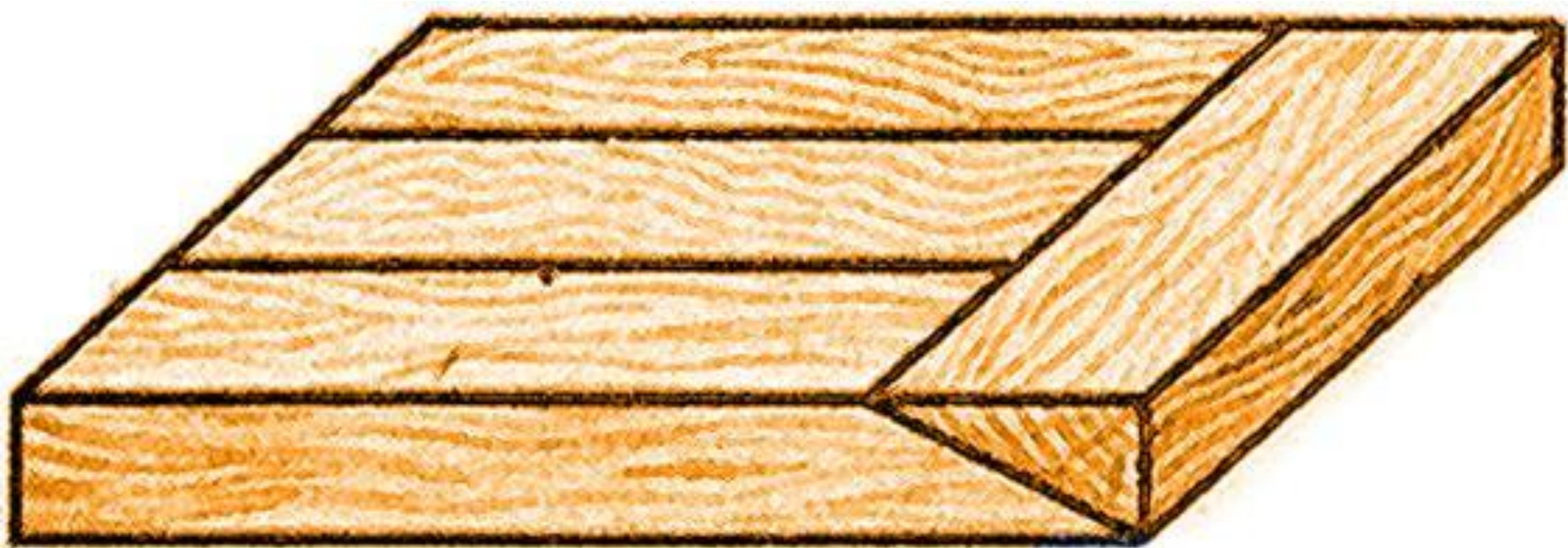

Щит с наклеенной треугольной рейкой

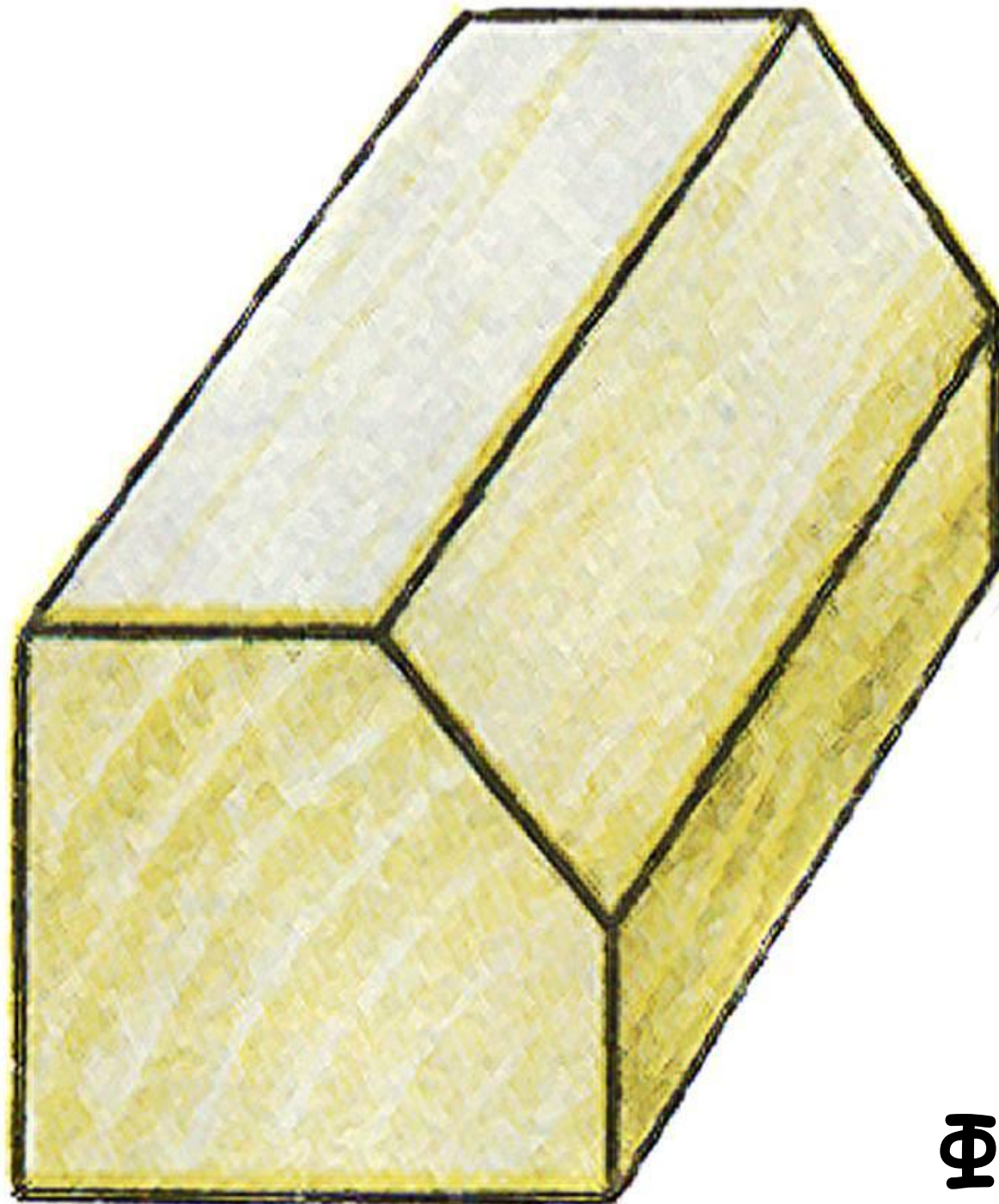

Фаска



Щит со вклеенной в торец рейкой



Дюбель «Domino»



**Брусok
(прямой)**

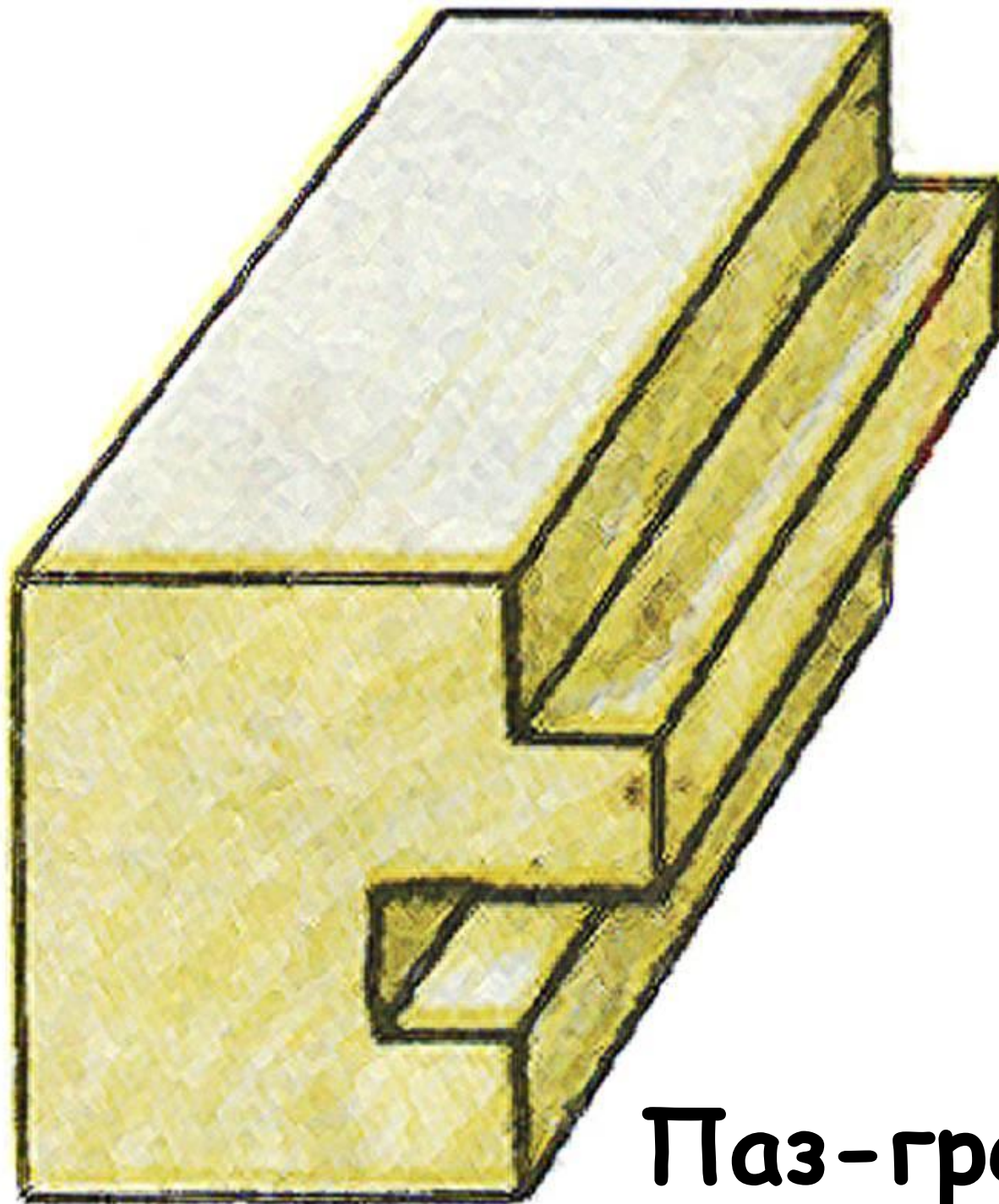

Паз-гребень

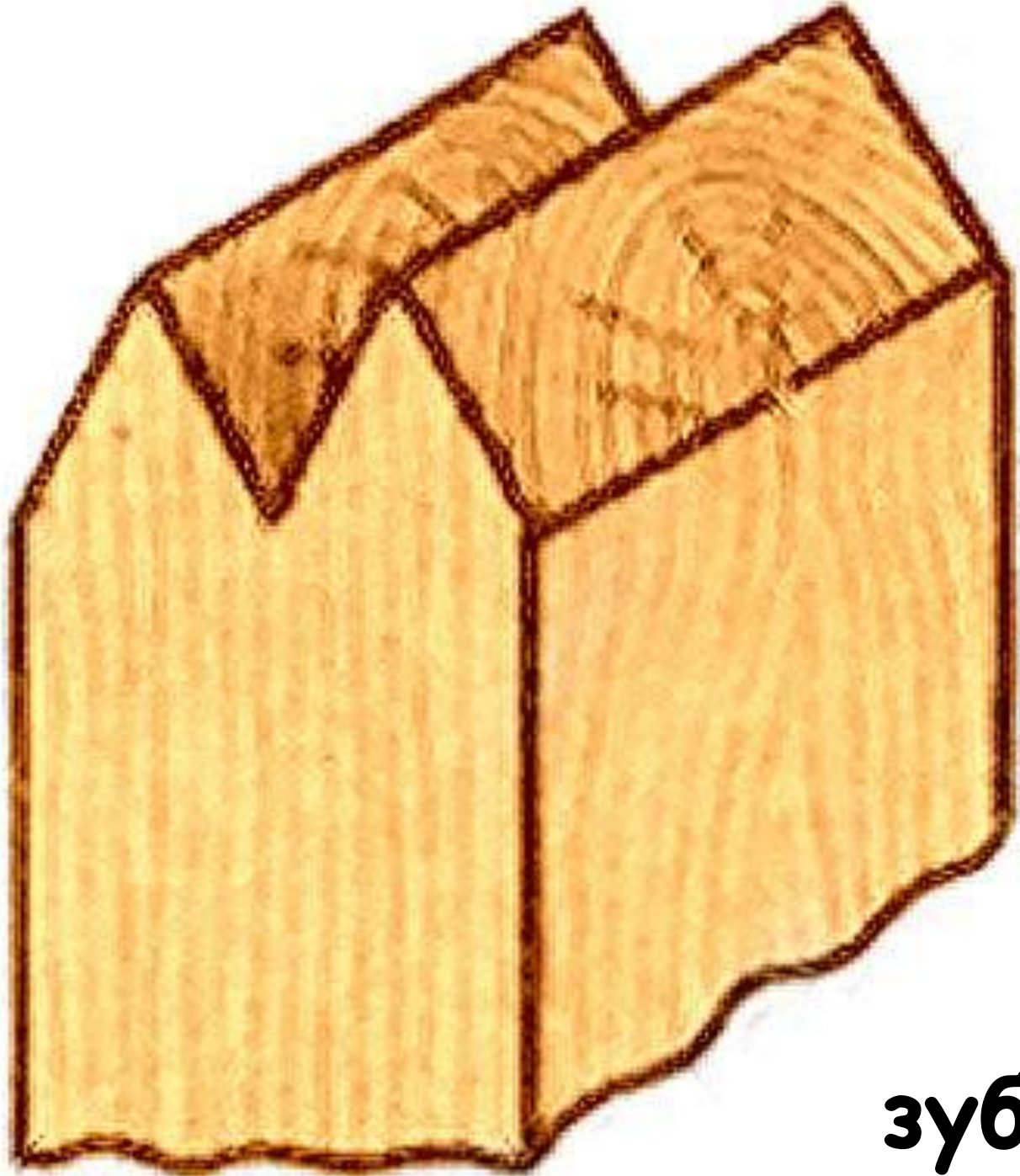

**Двускосый
зубчатый шип**

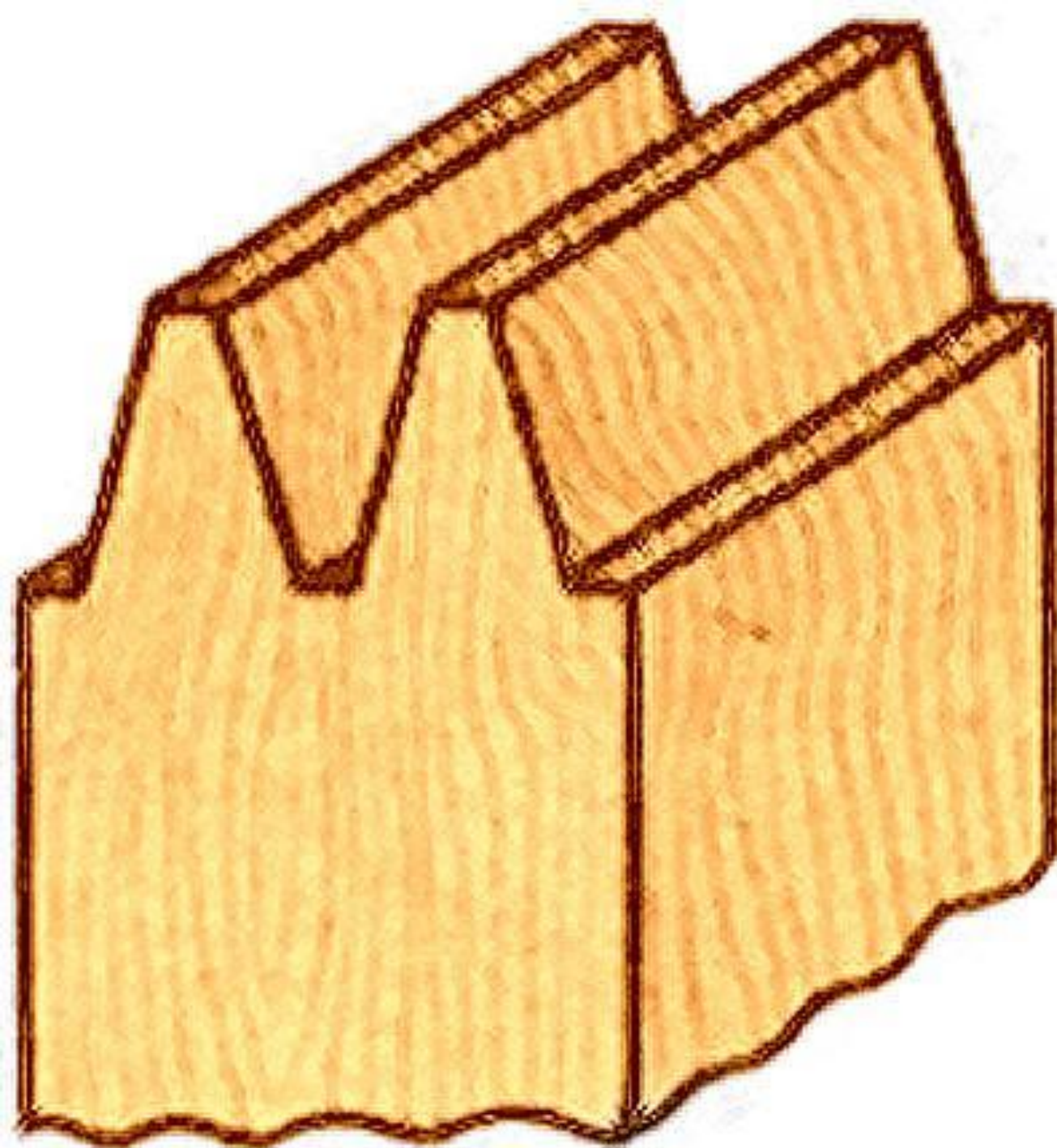

ІТЫЙ ШИП

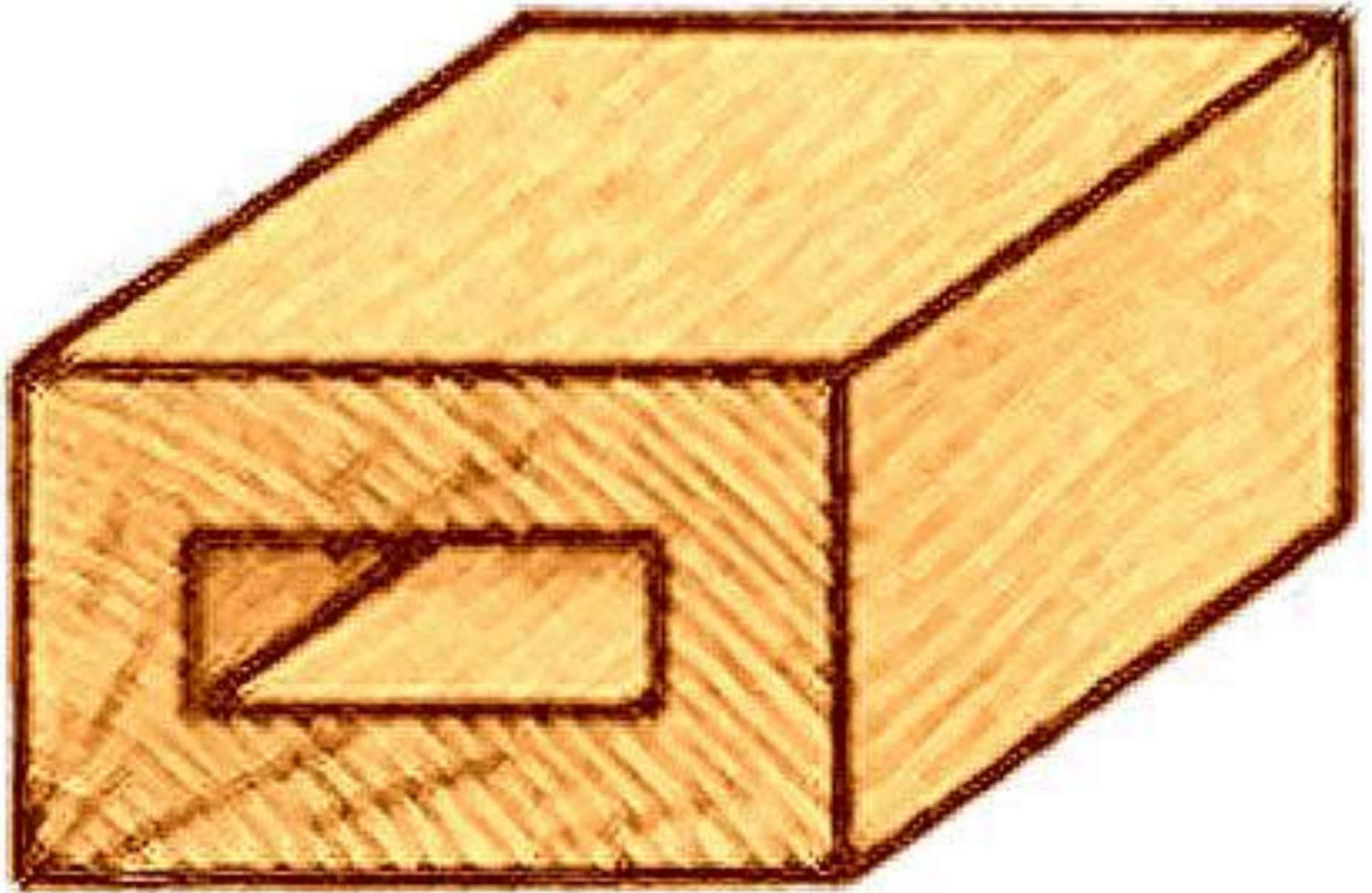

Гнездо



Сплачивание в паз и треугольный гребень

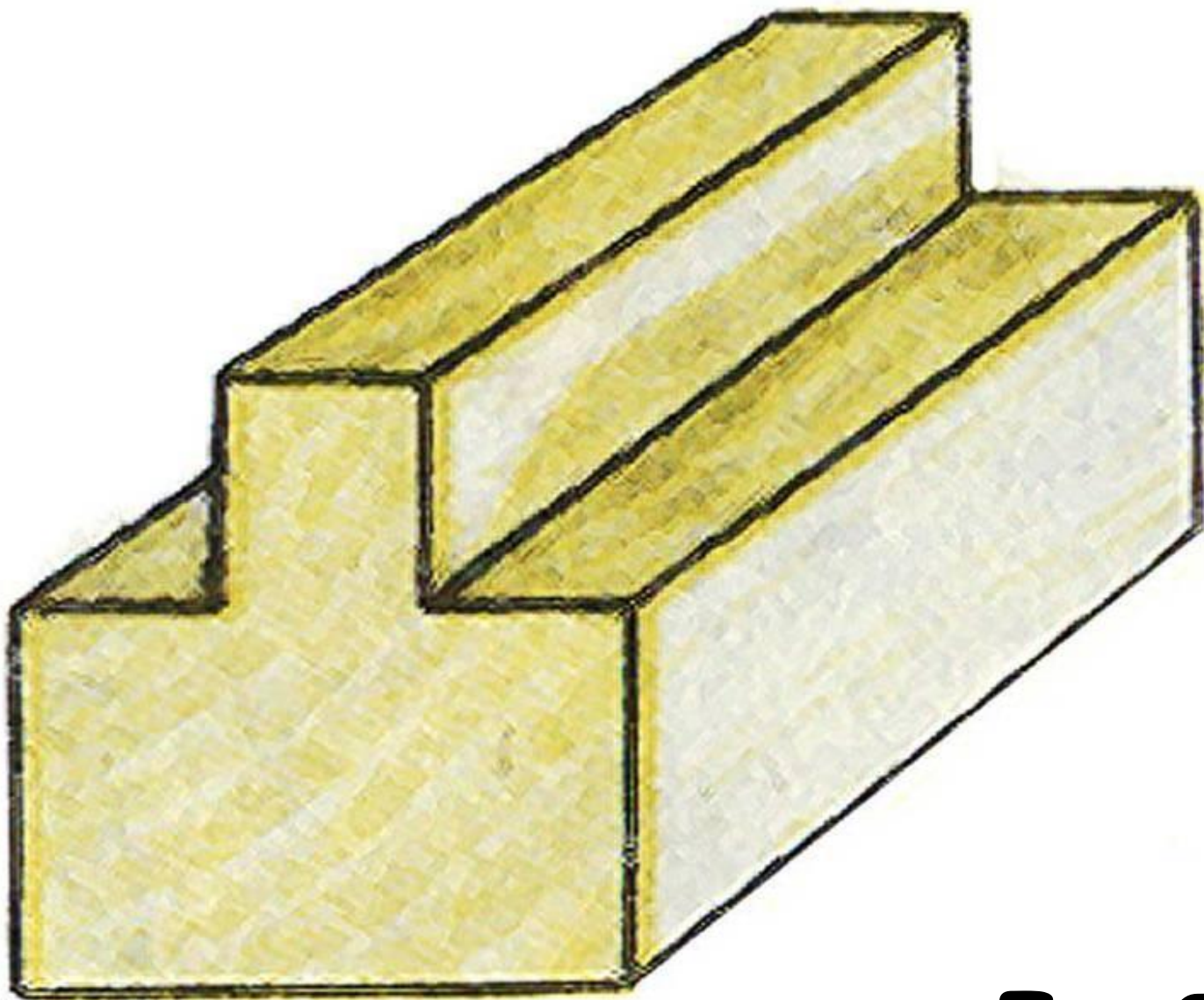

Гребень

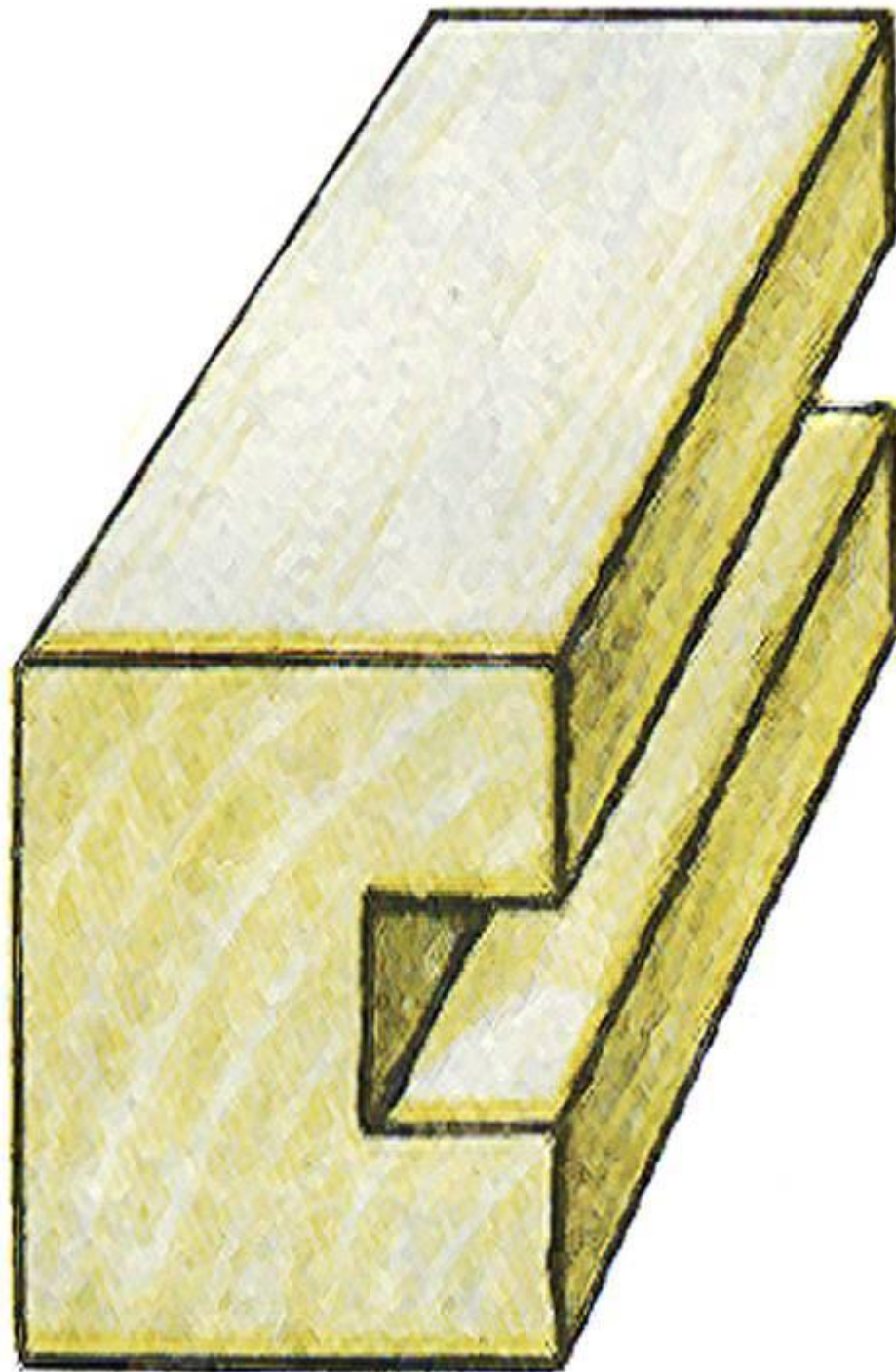

Ta3

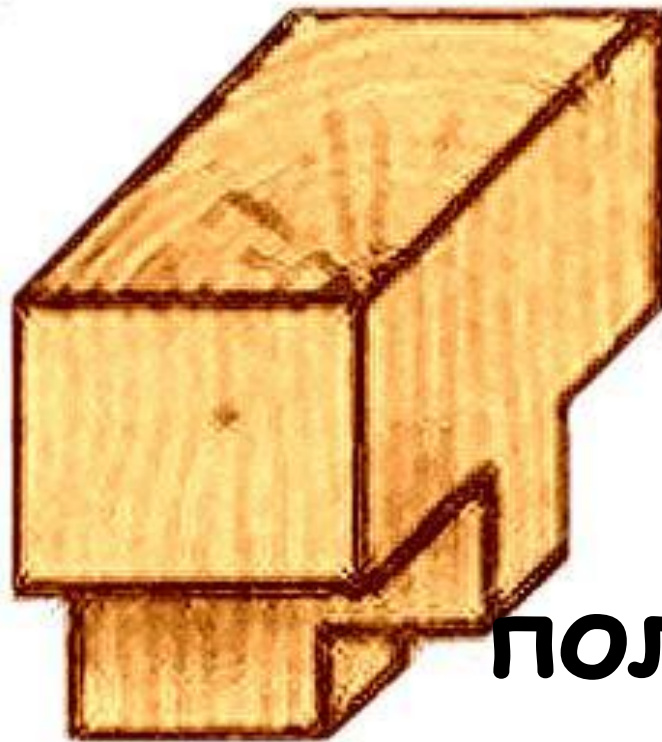

Шип

«В

ПОЛУПОТЁМОК»

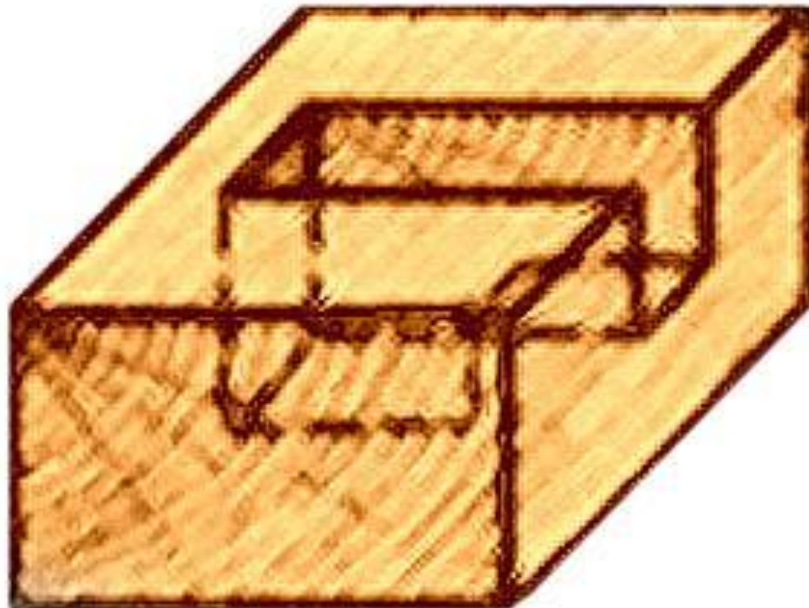

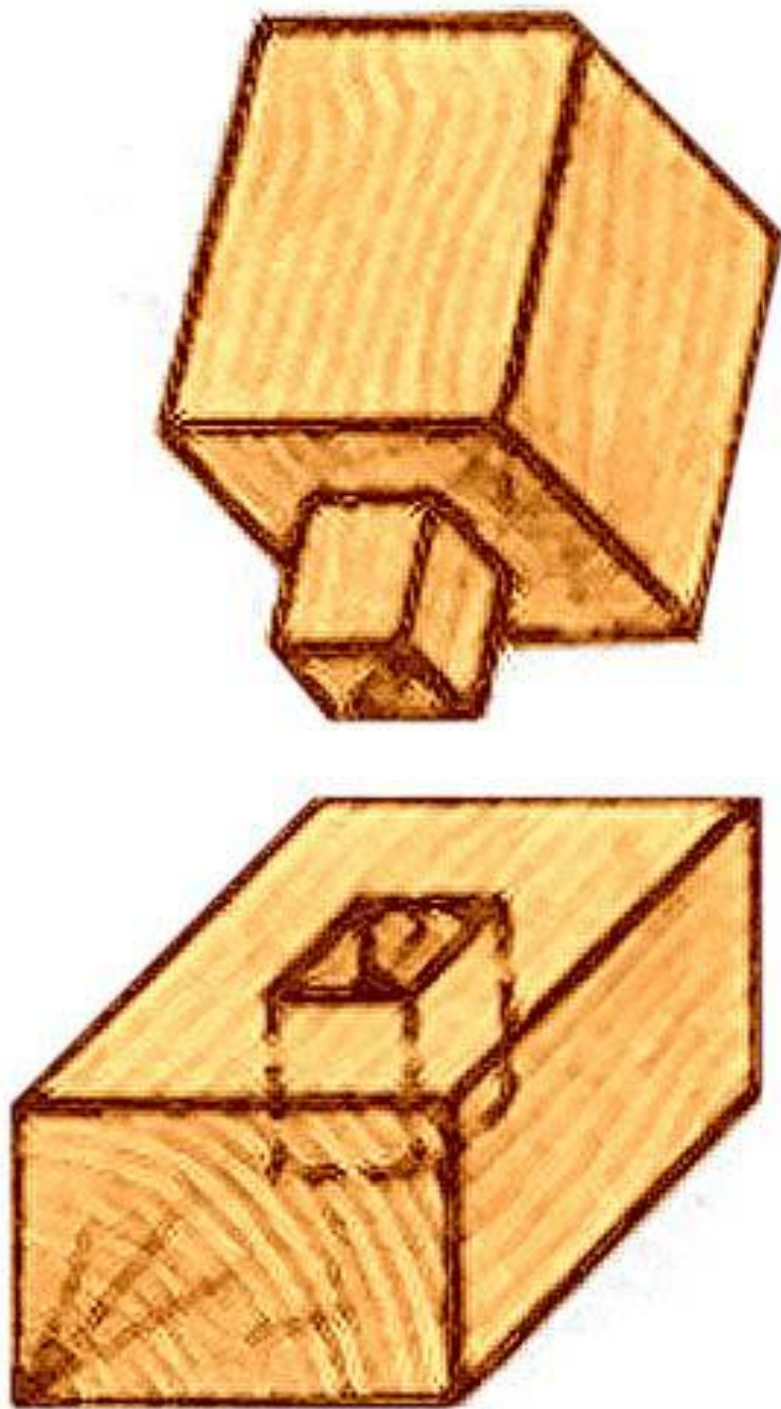

Глухой шип

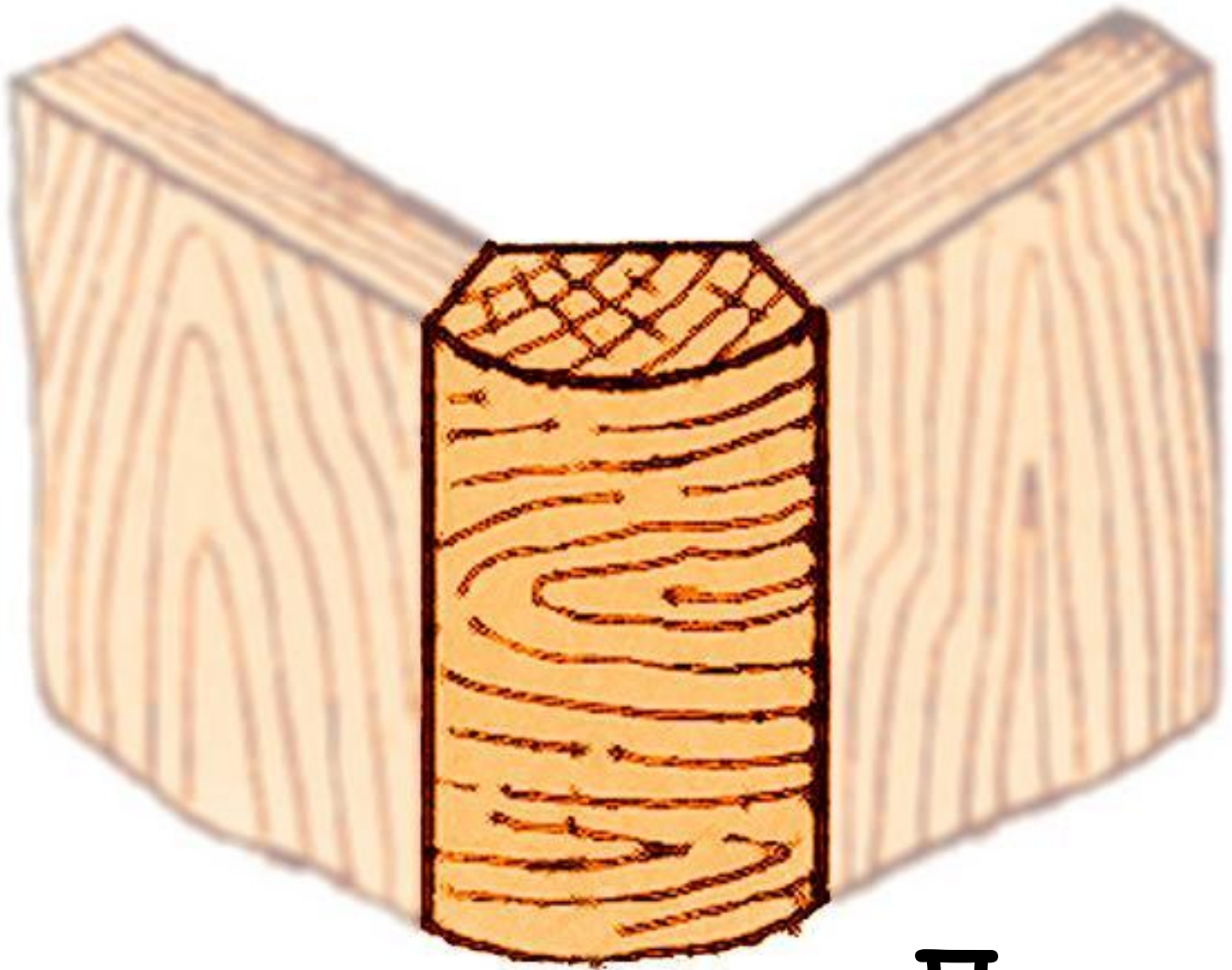

Пилыстра



Щит с наконечником в паз и гребень

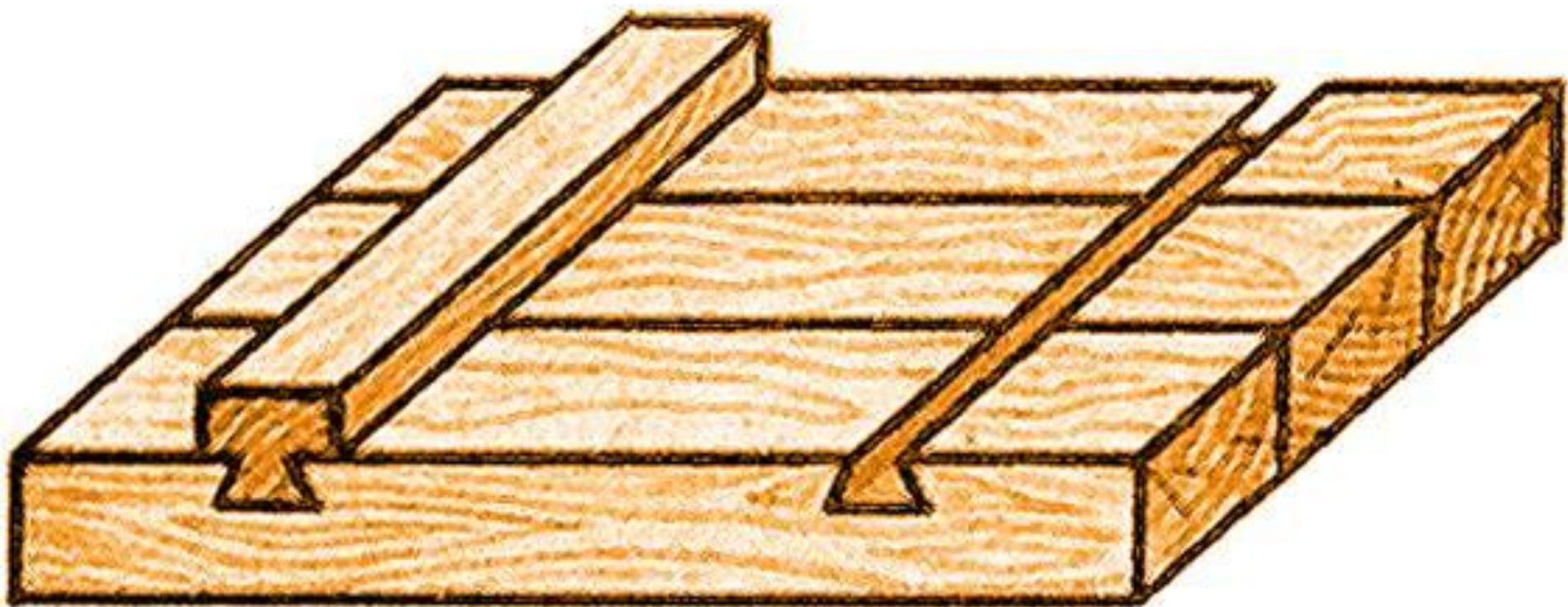

Щит со шпонками

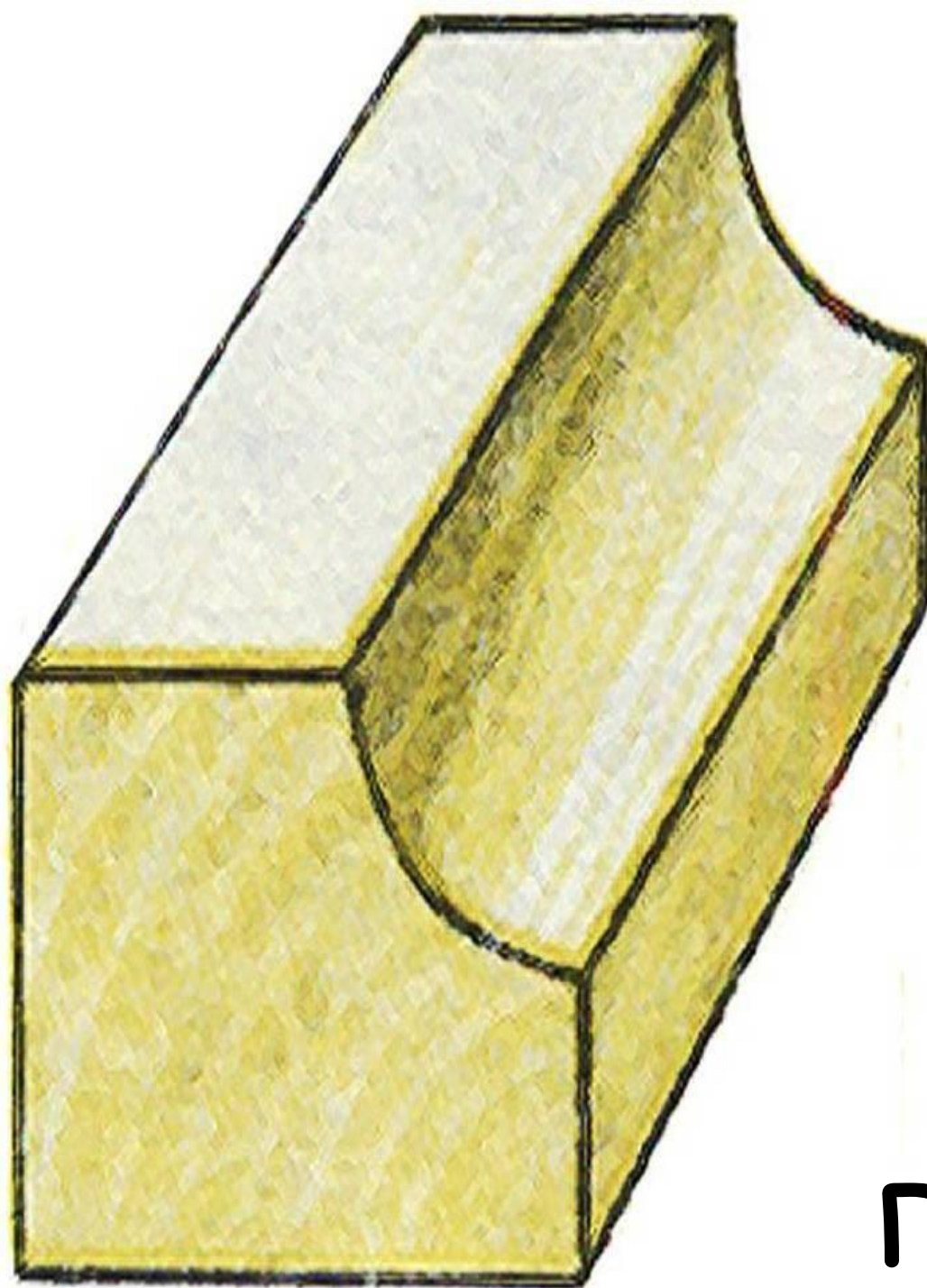

Галтель

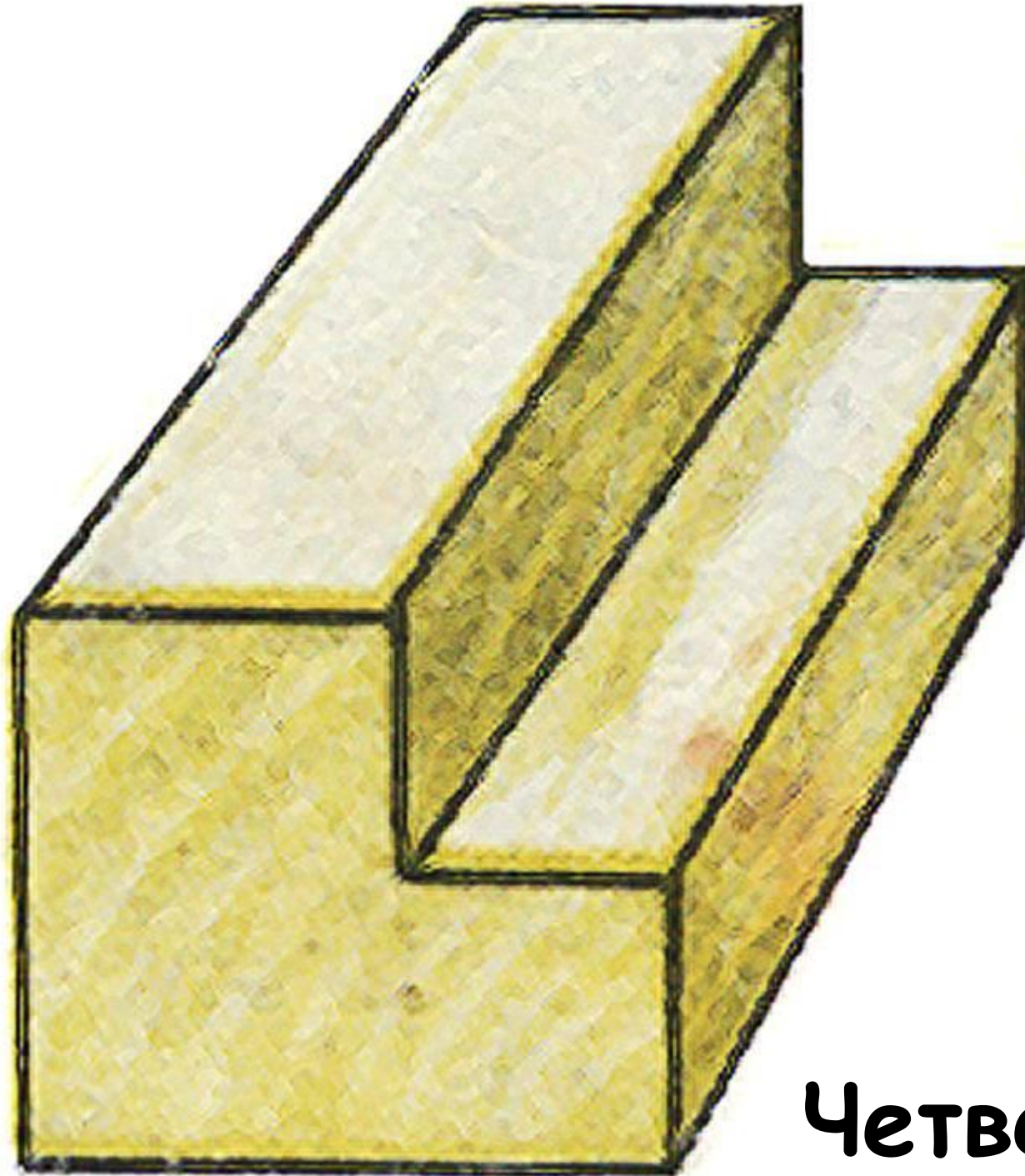

Четверть

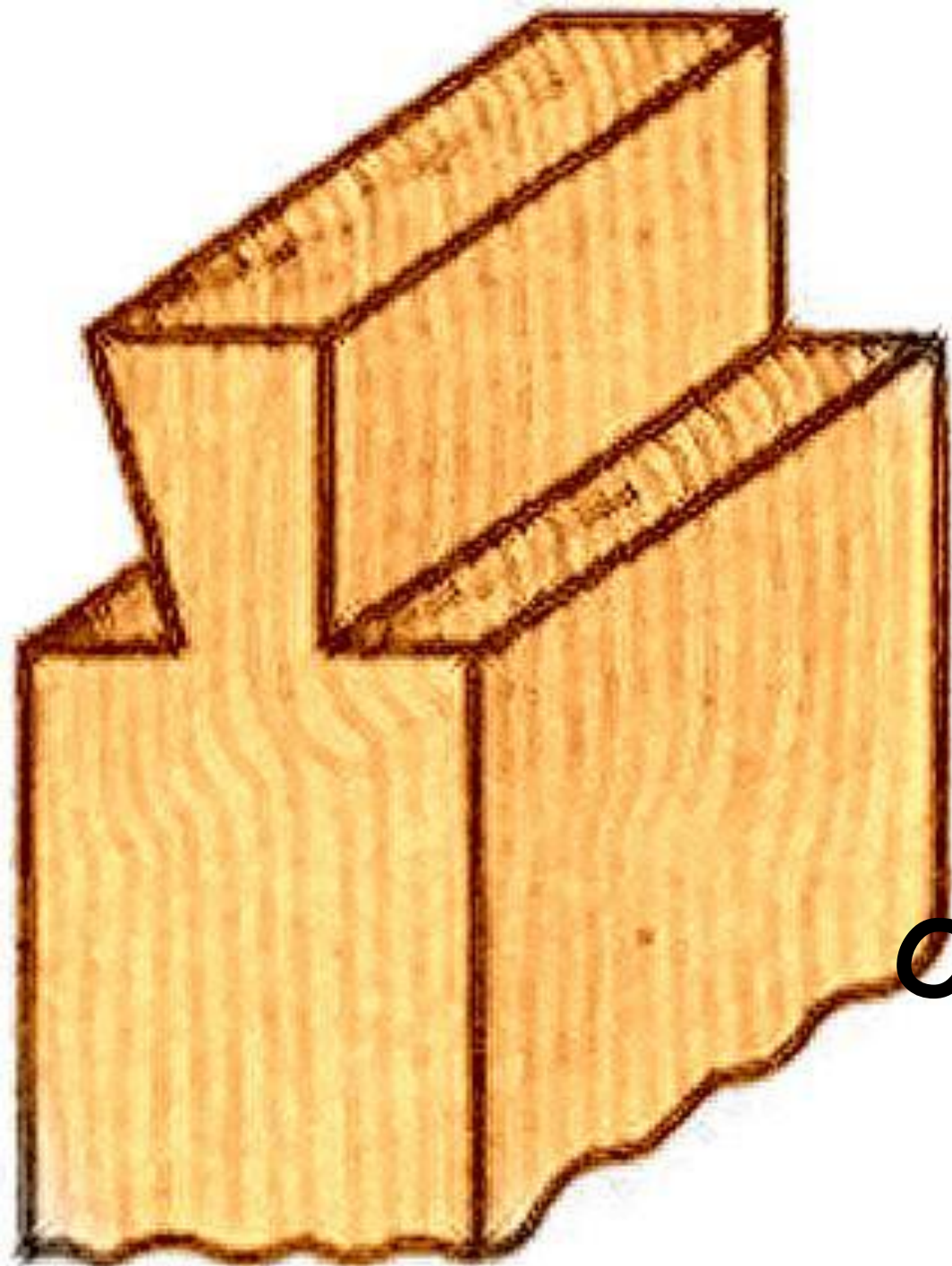

**Односторонний
«ласточкин
ХВОСТ»**



Сплачивание на гладкую фугу

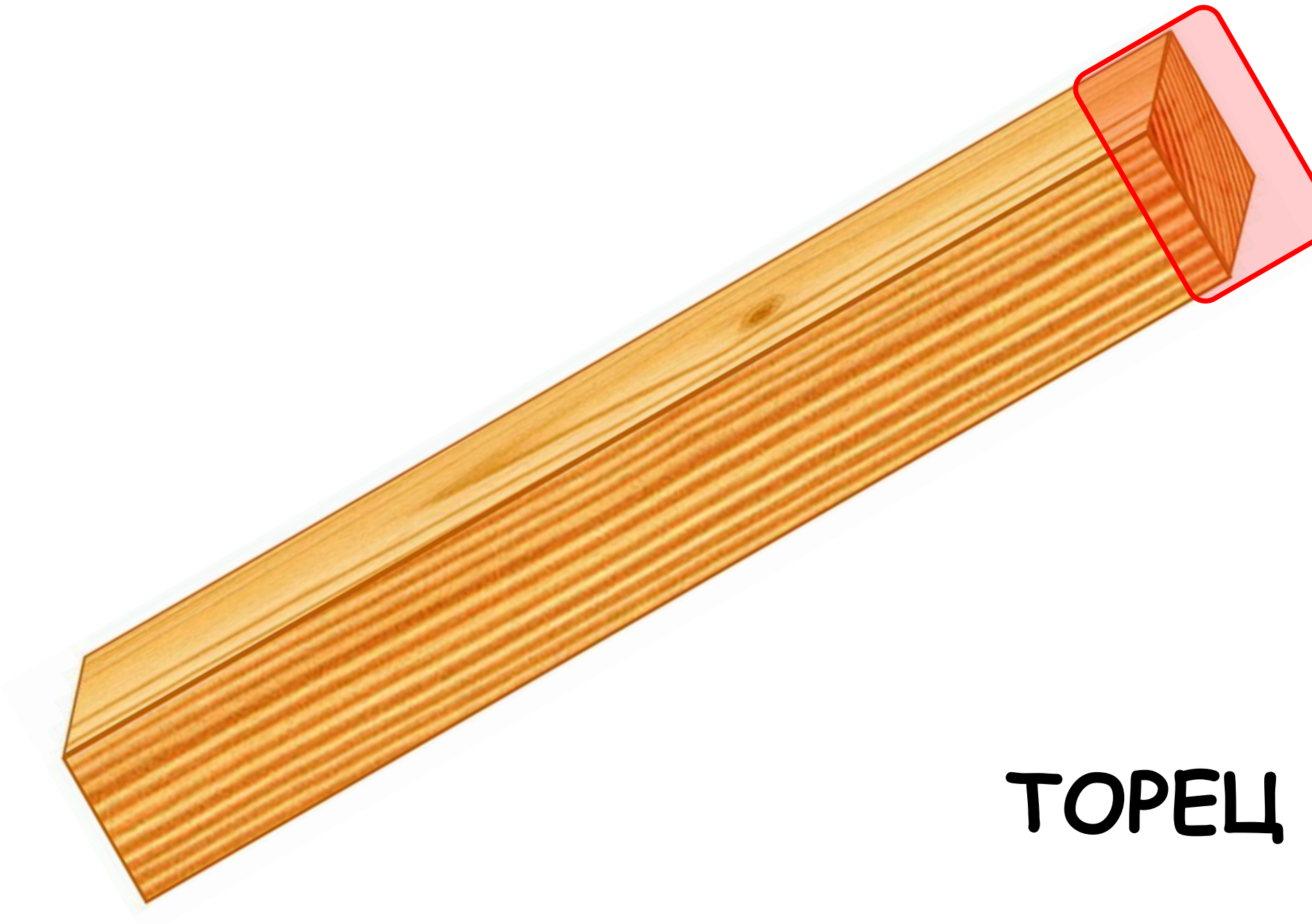

ТОРЕЦ

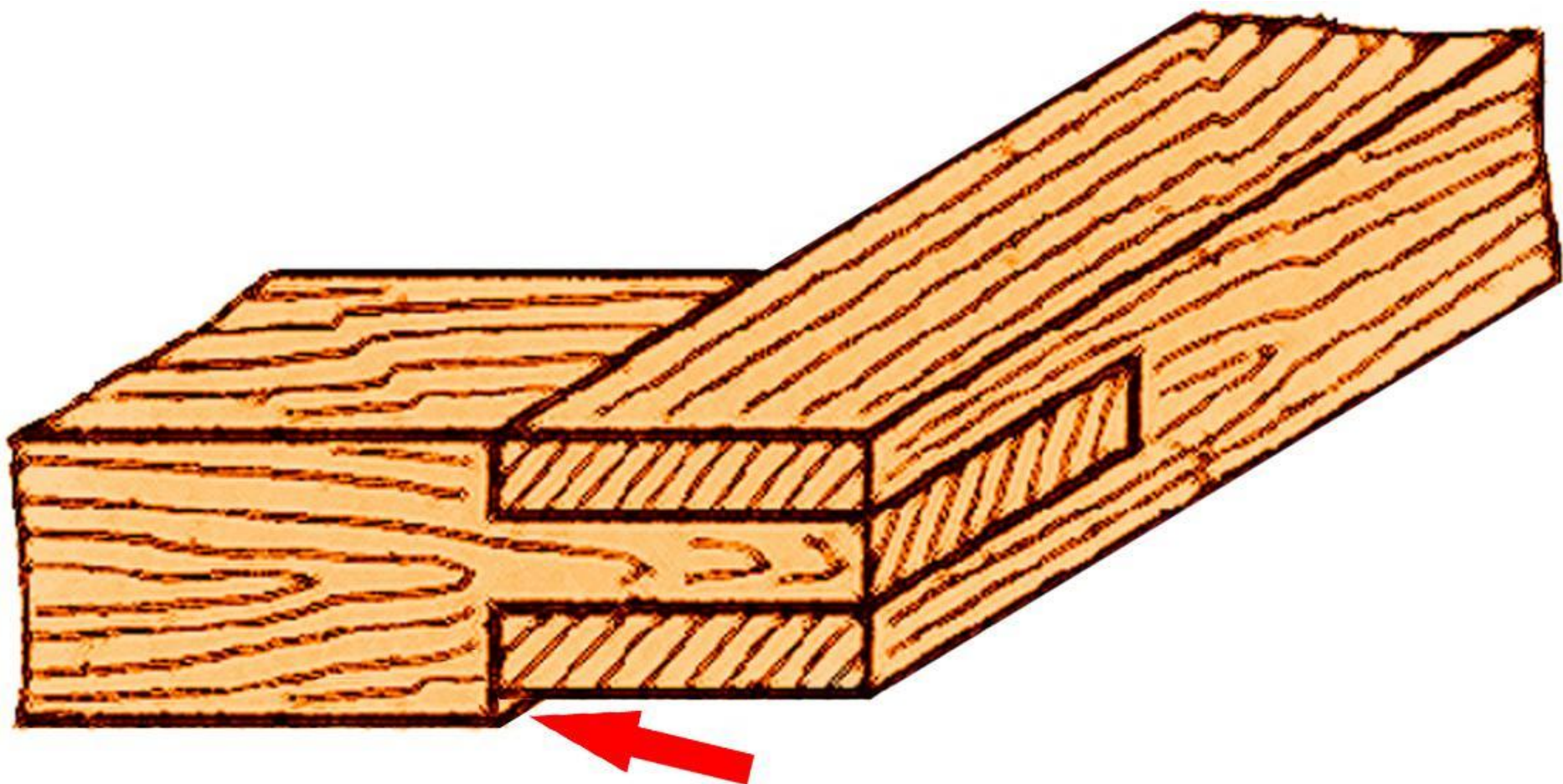

Сборка с ПРОВЕСОМ



Щит со вклеенной треугольной рейкой

Шип

«В ПОТЁМОК»

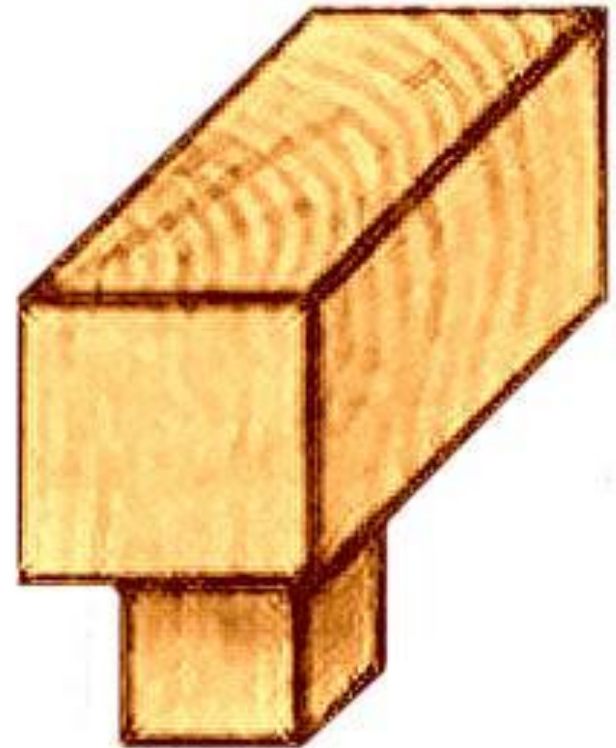
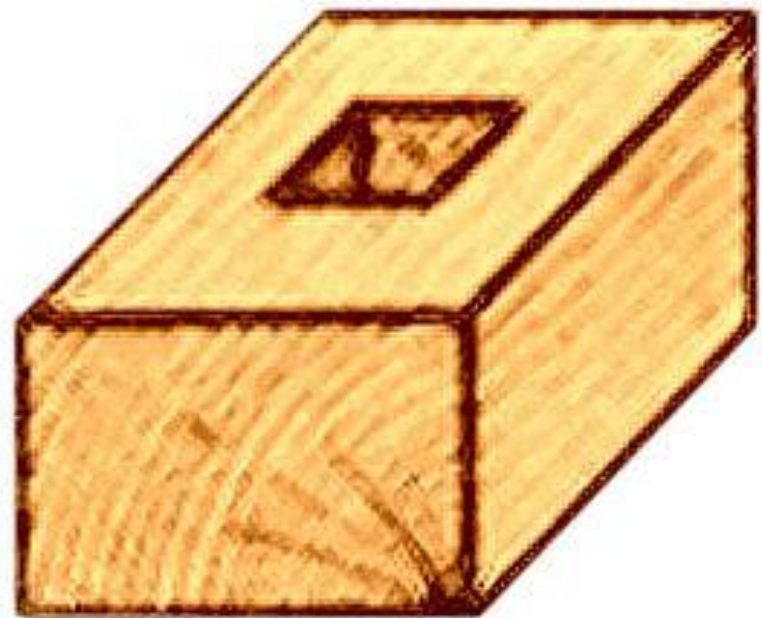
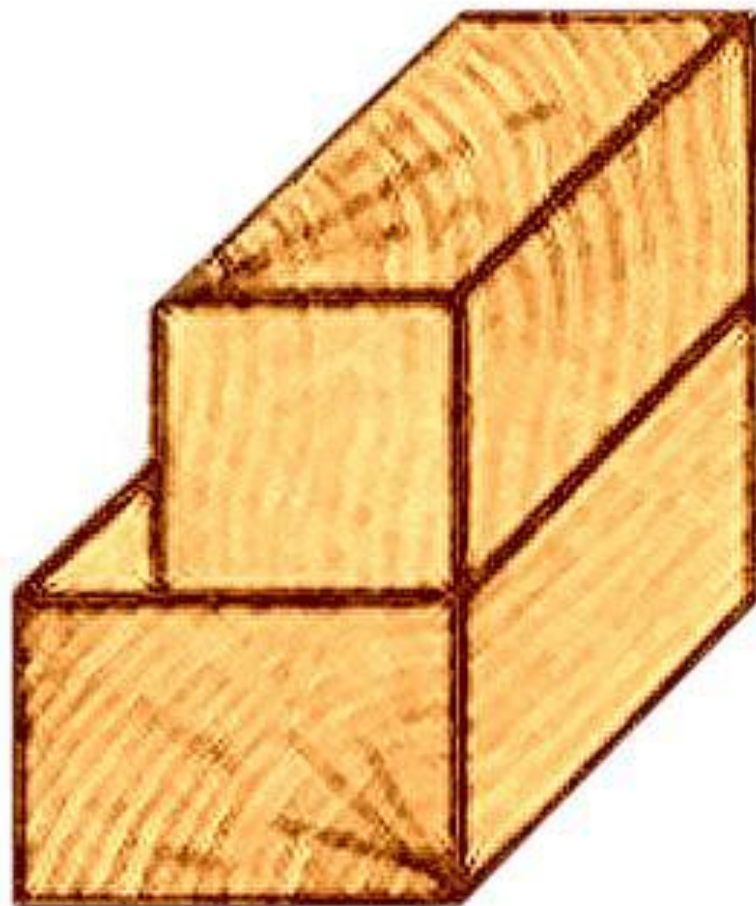

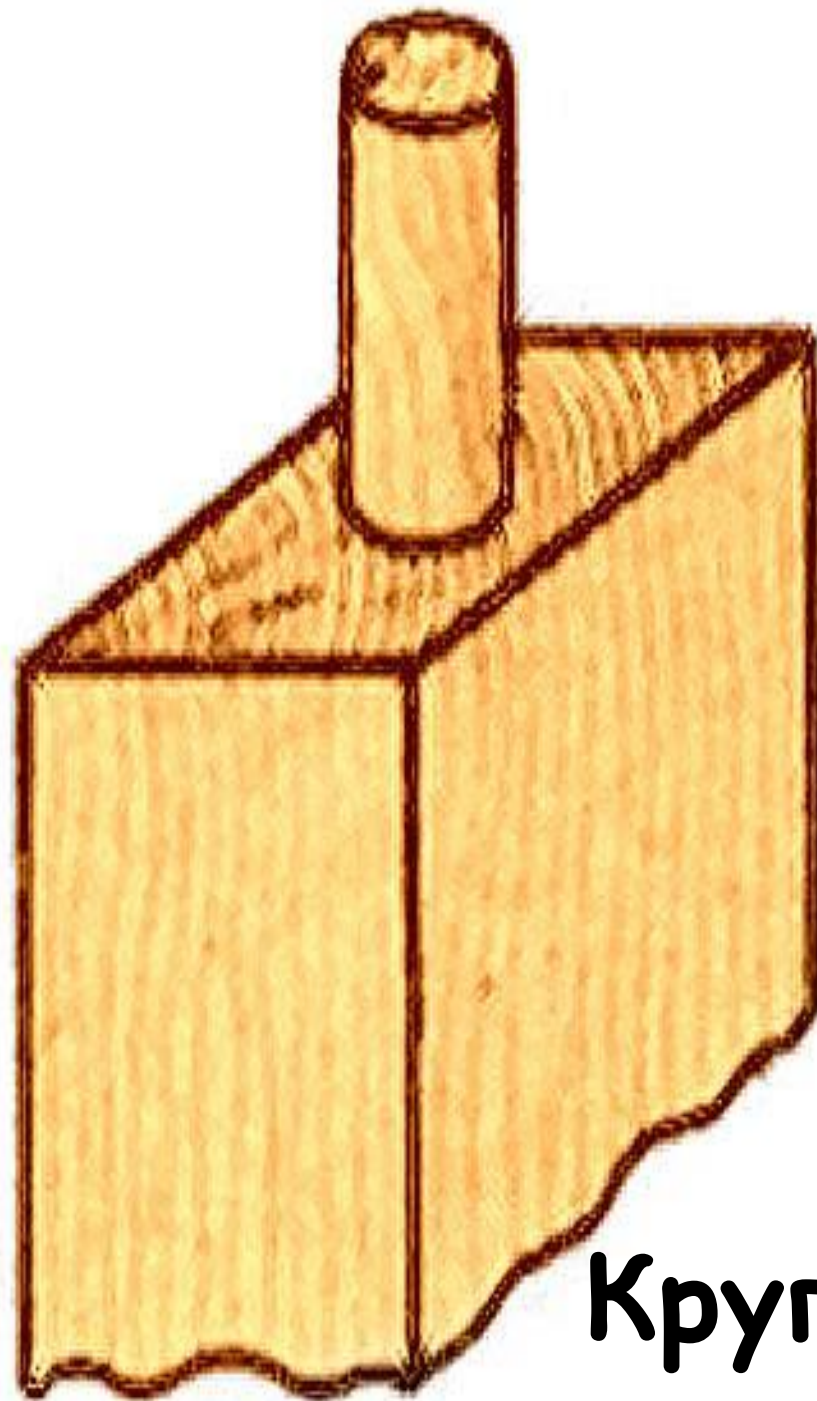

Круглый шип



«ШКАНТ»

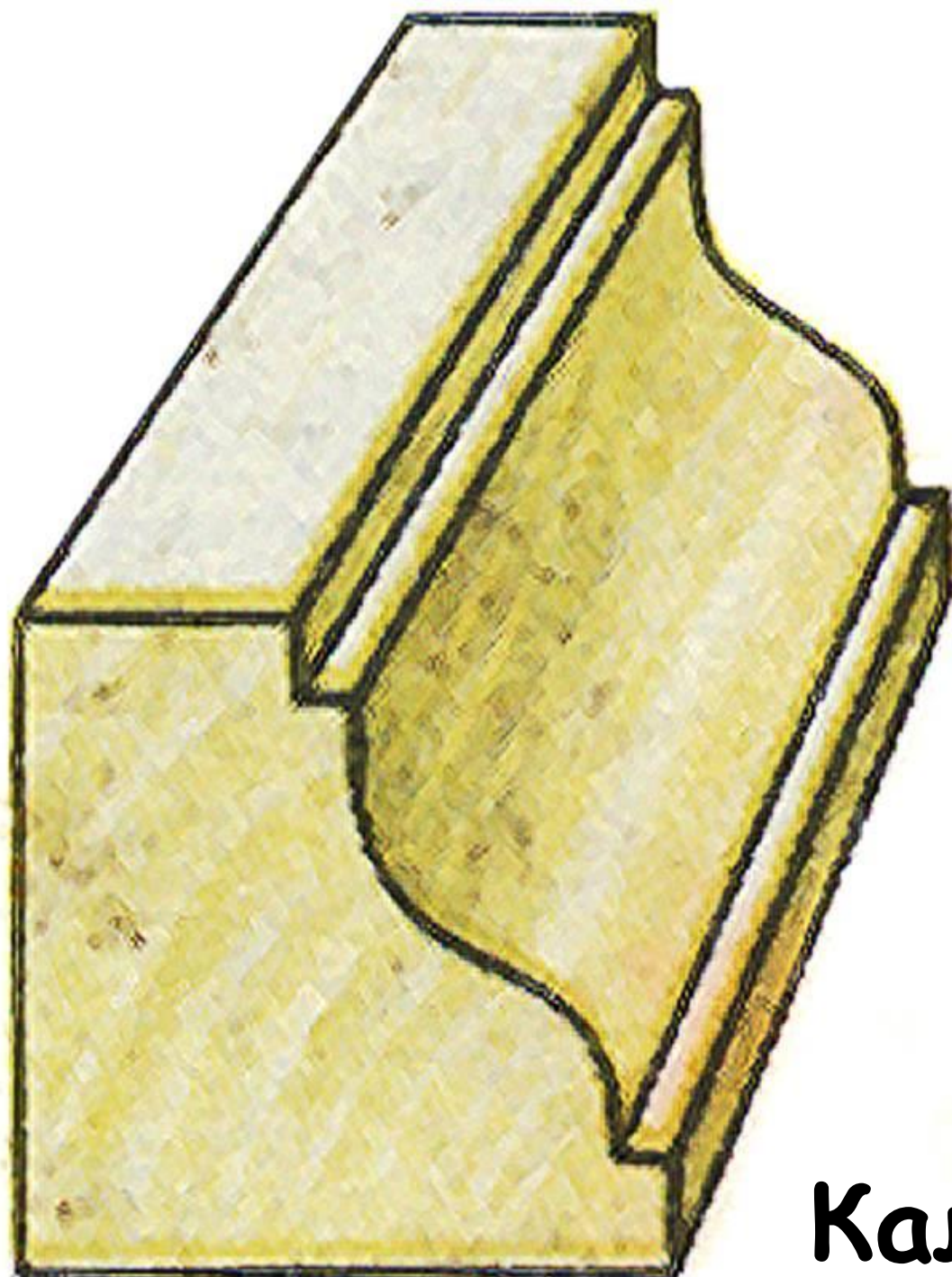

Калёвка



Двойной шип

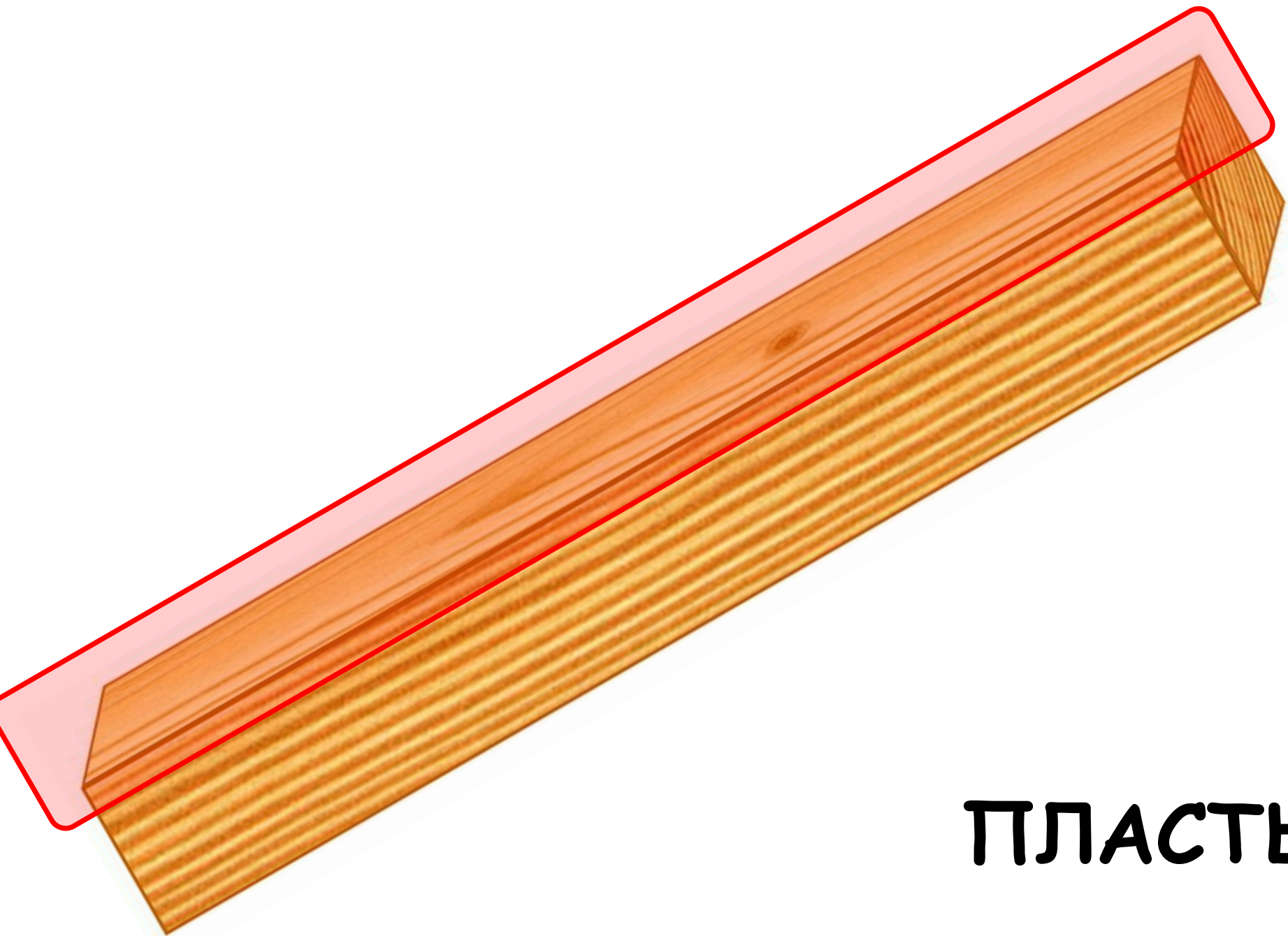

ПЛАСТЬ

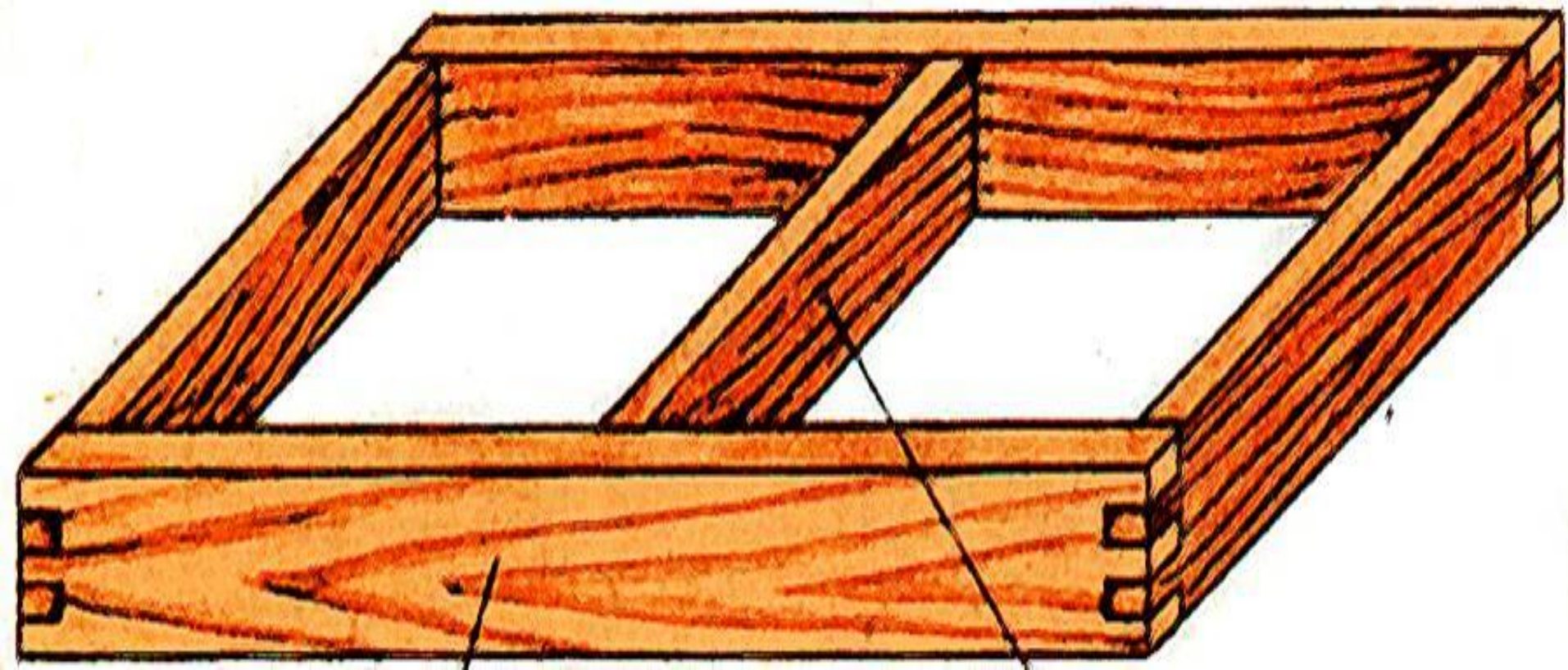

Коробка

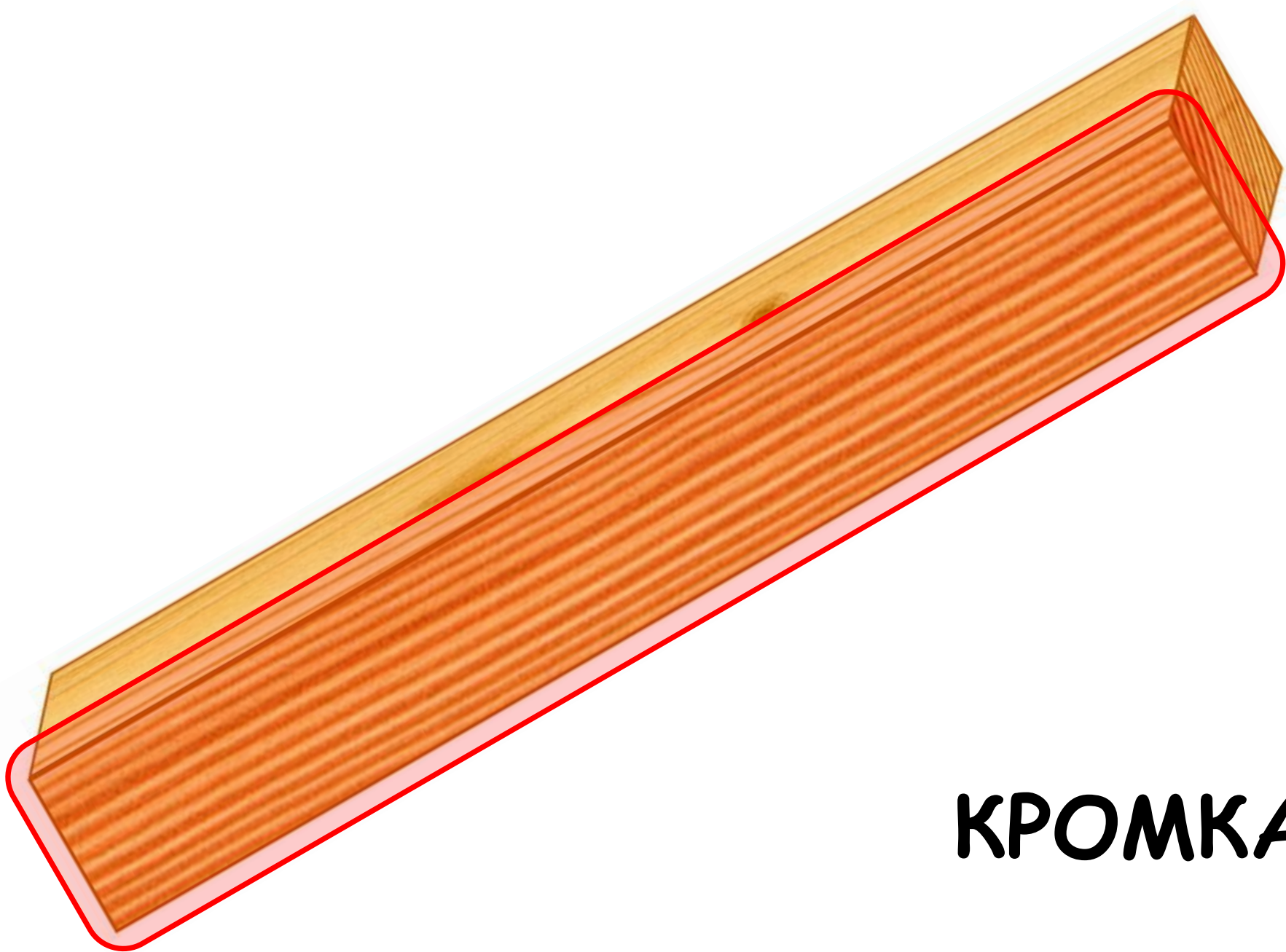

КРОМКА

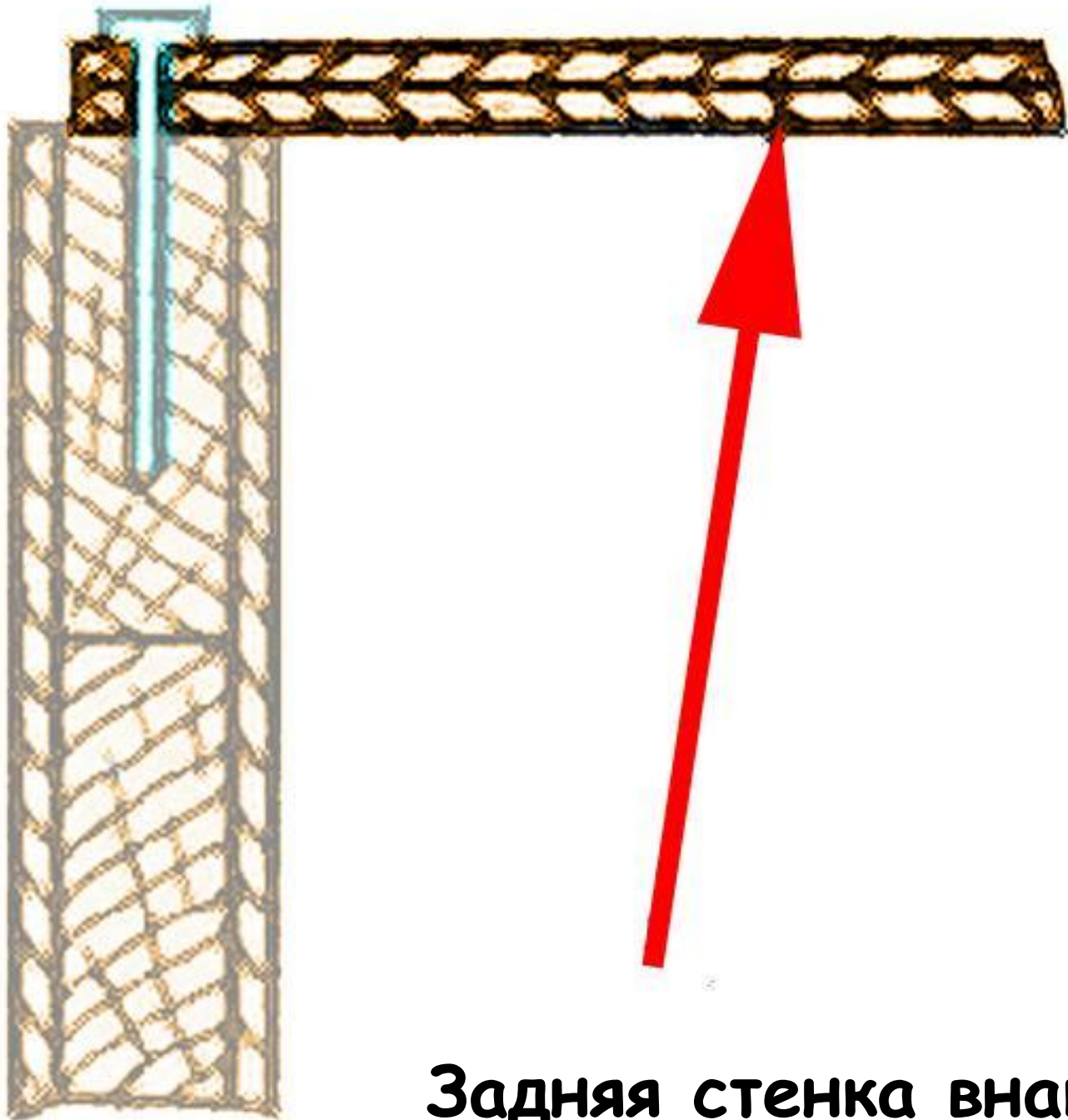

Задняя стенка внакладку

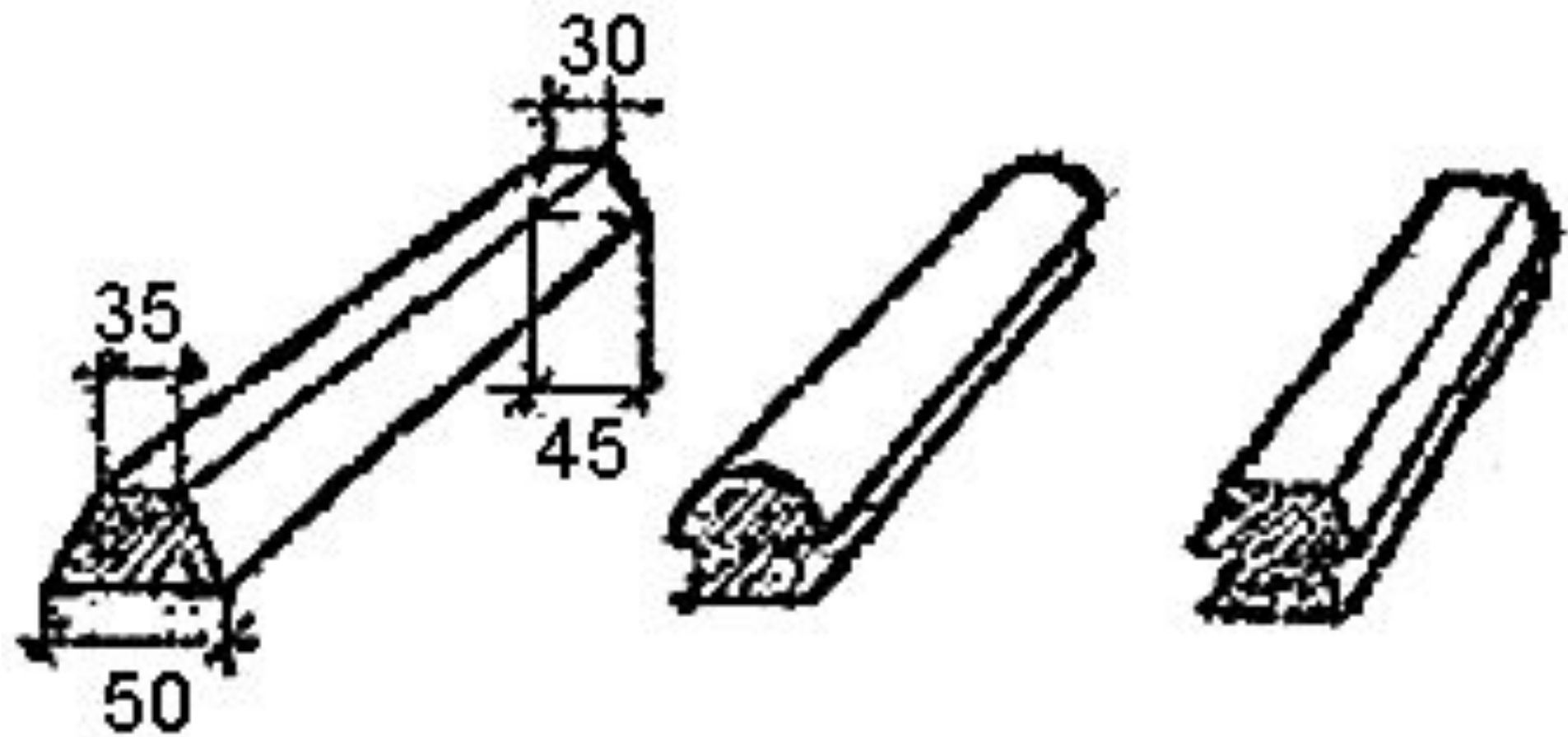

Шпонка



Филёнка

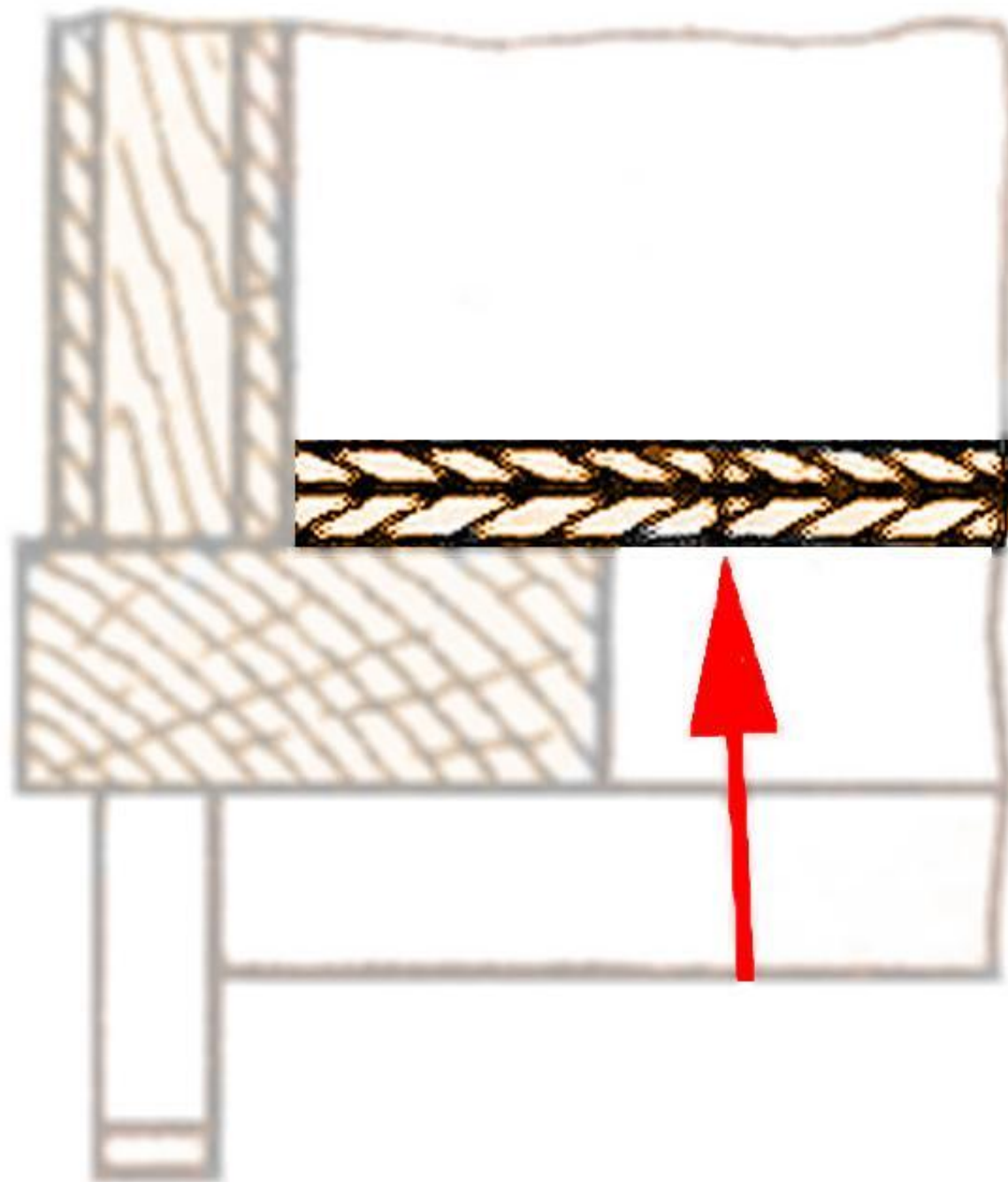

ПОЛИК

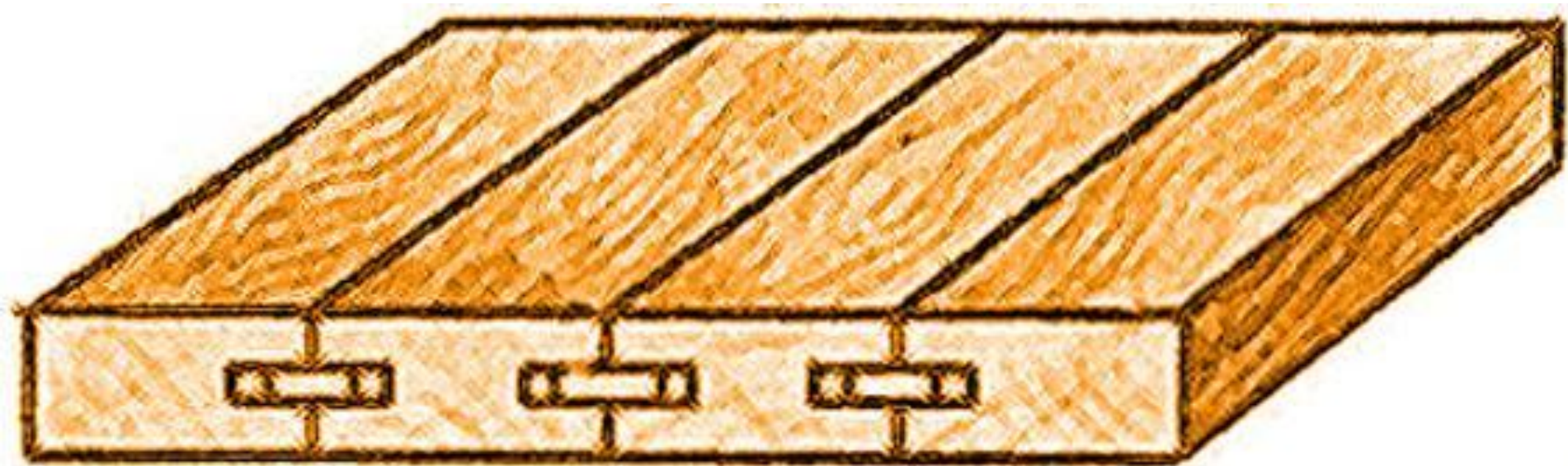

Сплачивание на рейку

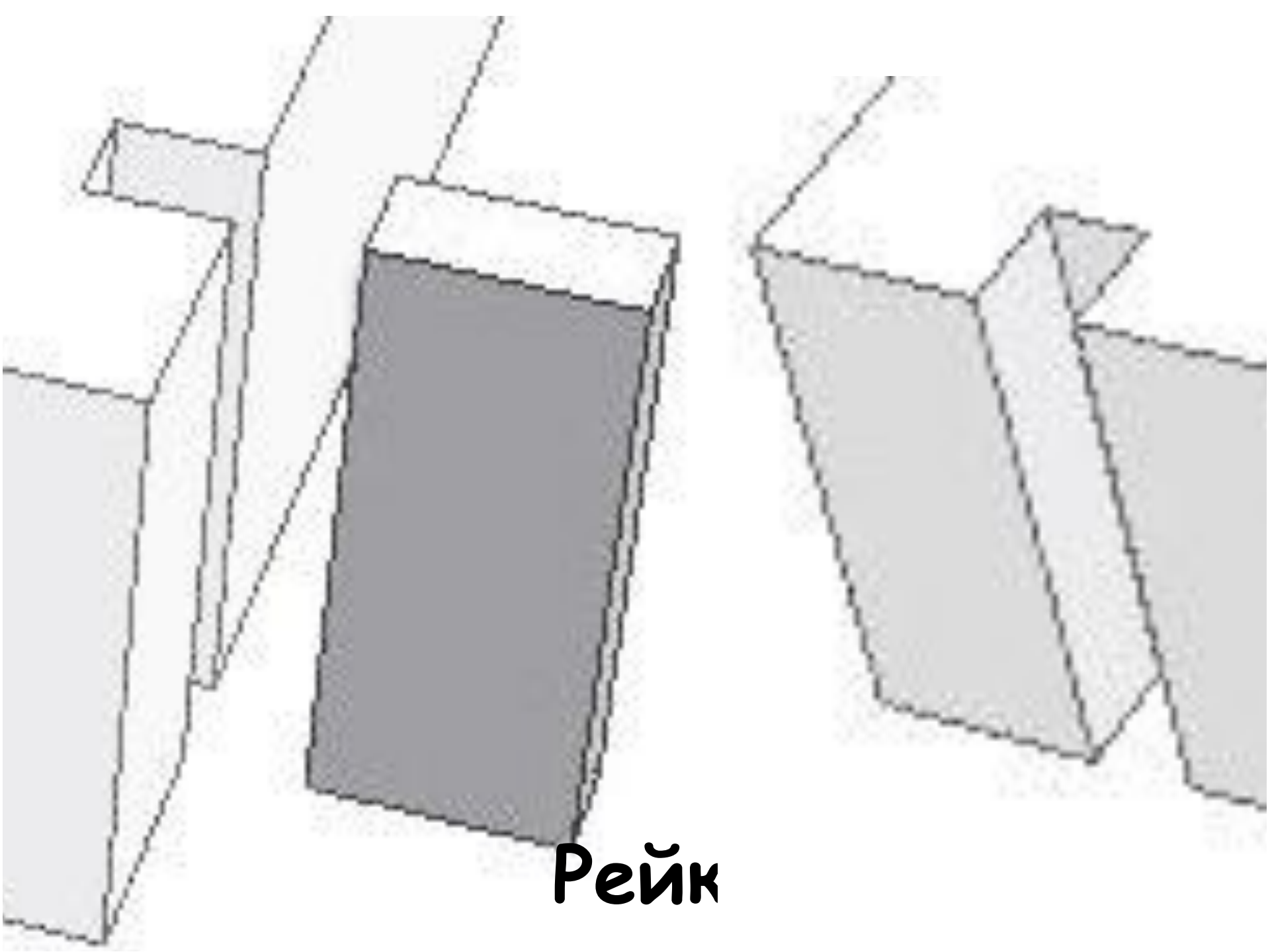

Рейк

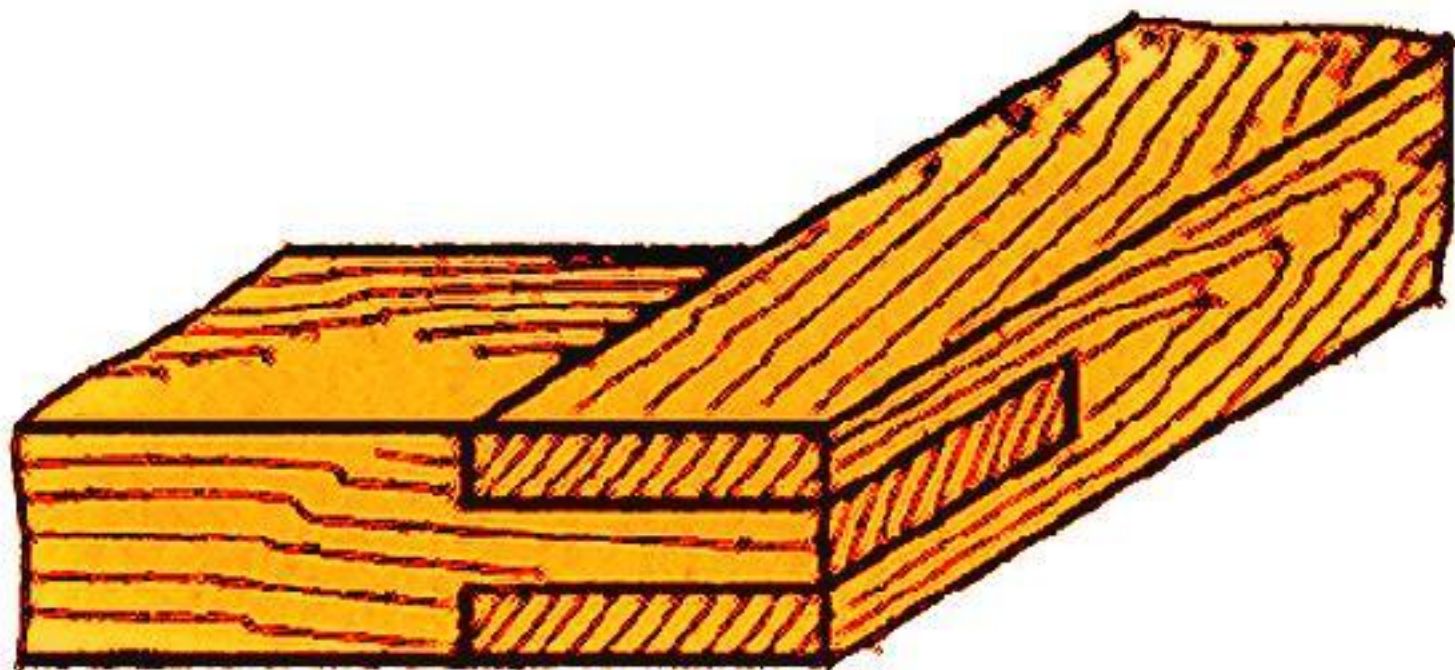

Сборка ЗАПОДЛИЦО

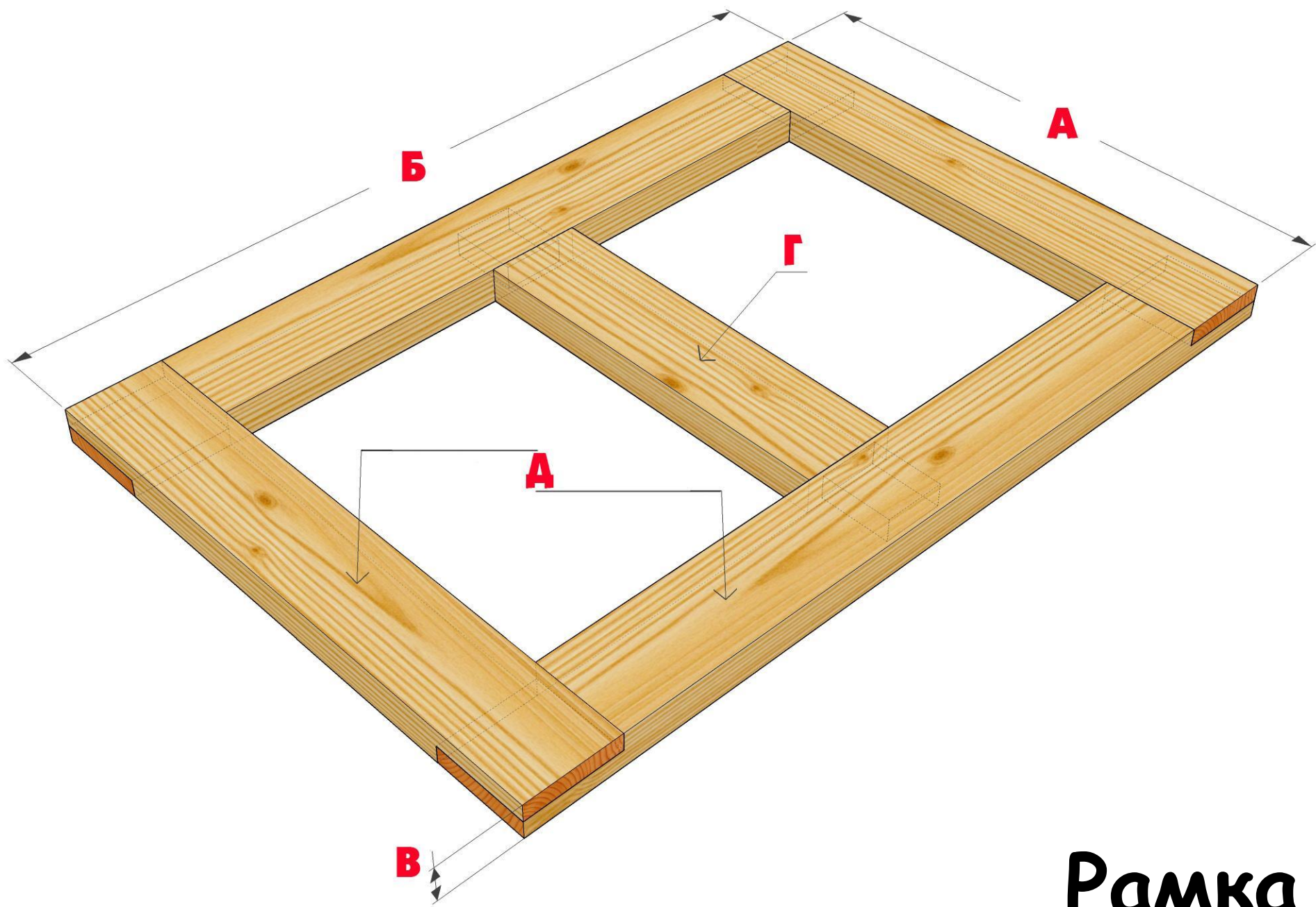

Рамка



Сплачивание в четверть