

Моделирование рукава «фонарик»

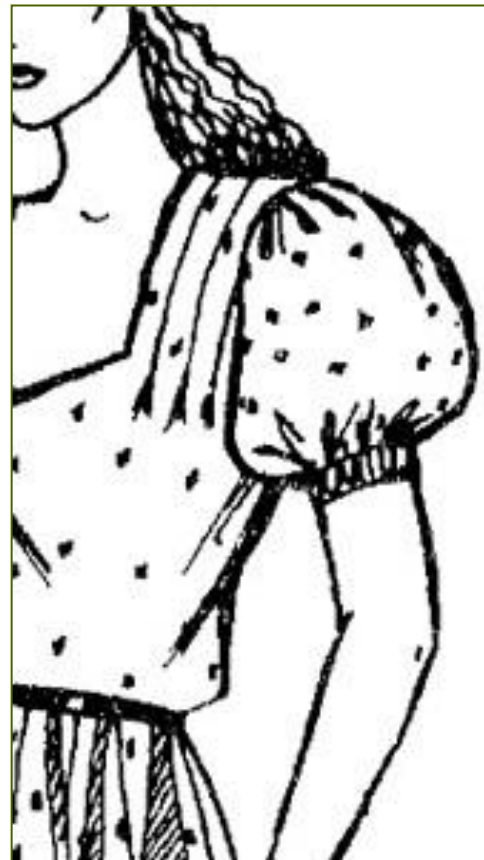

Моделирование рукава «фонарик»

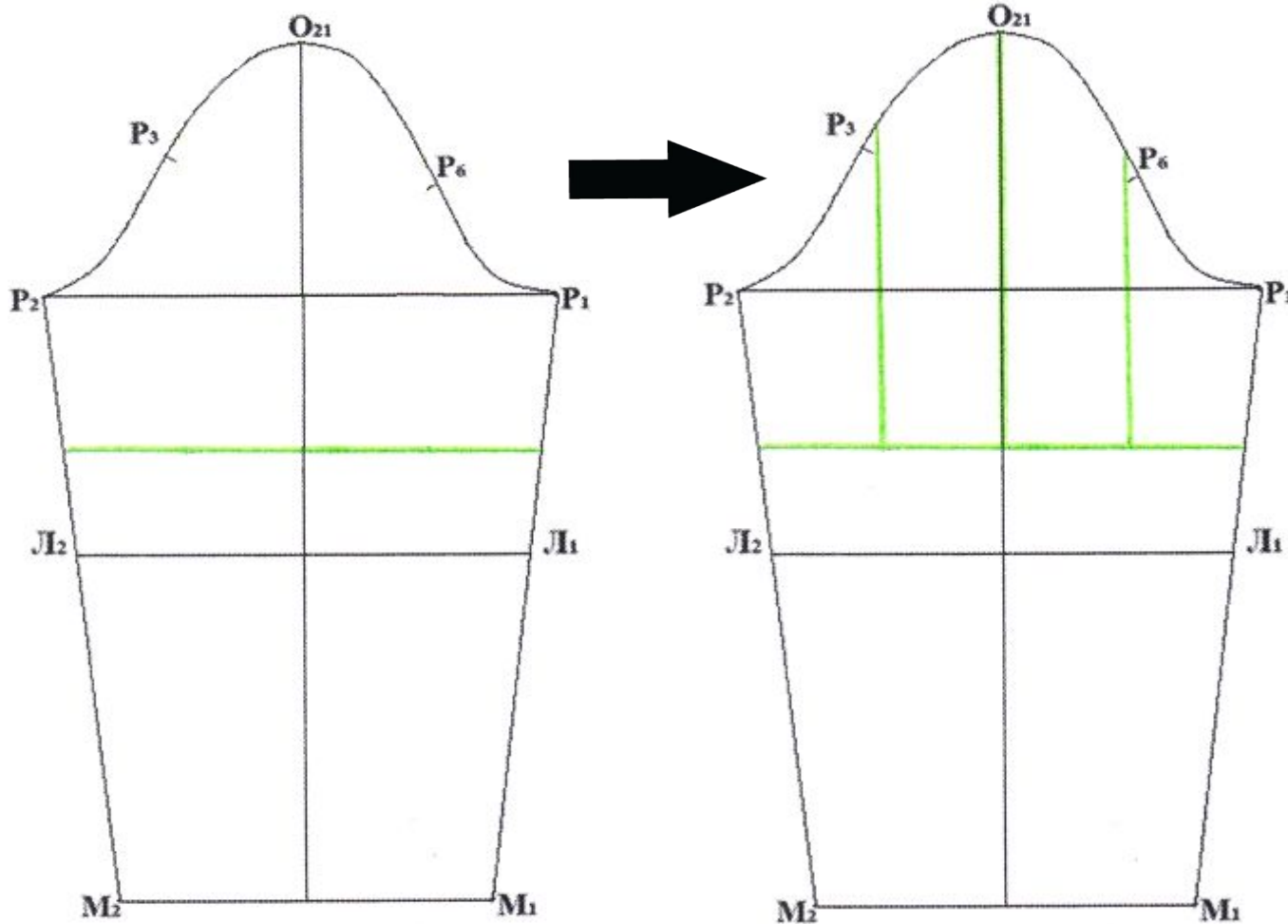

Моделирование рукава «фонарик»

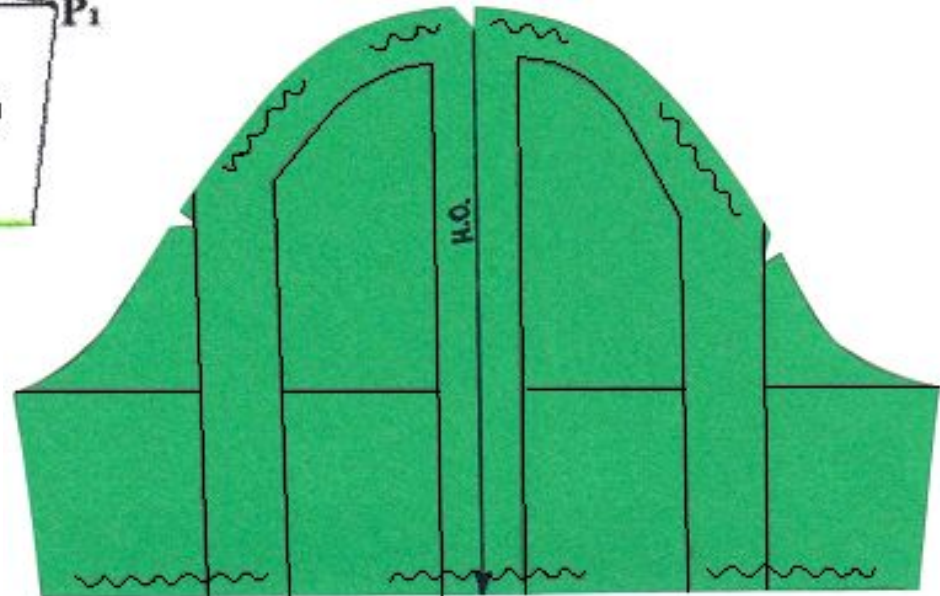
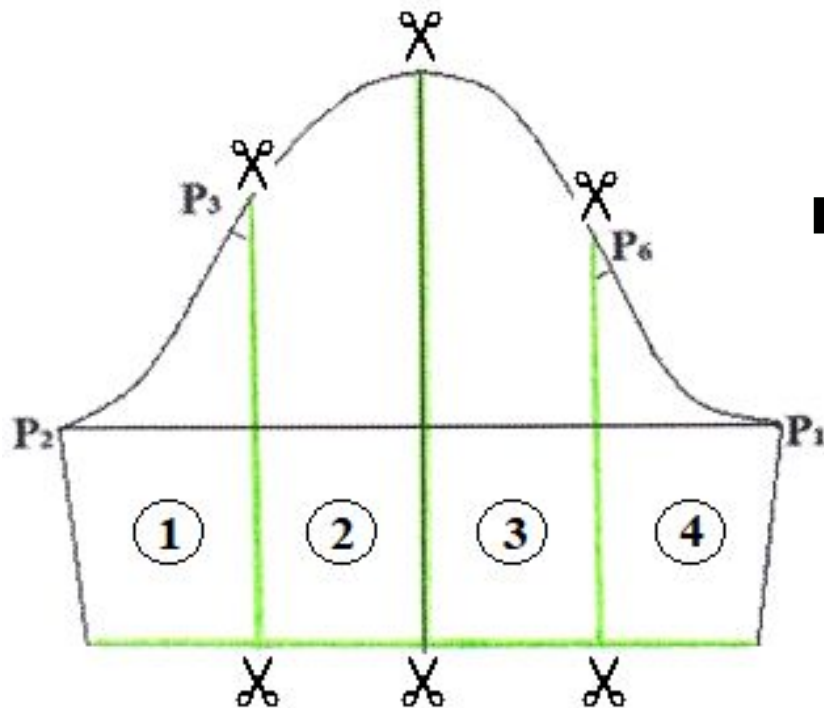

Моделирование рукава с наполненностью по окату и зауженному к низу



Моделирование рукава с наполненностью по окату и зауженному к низу

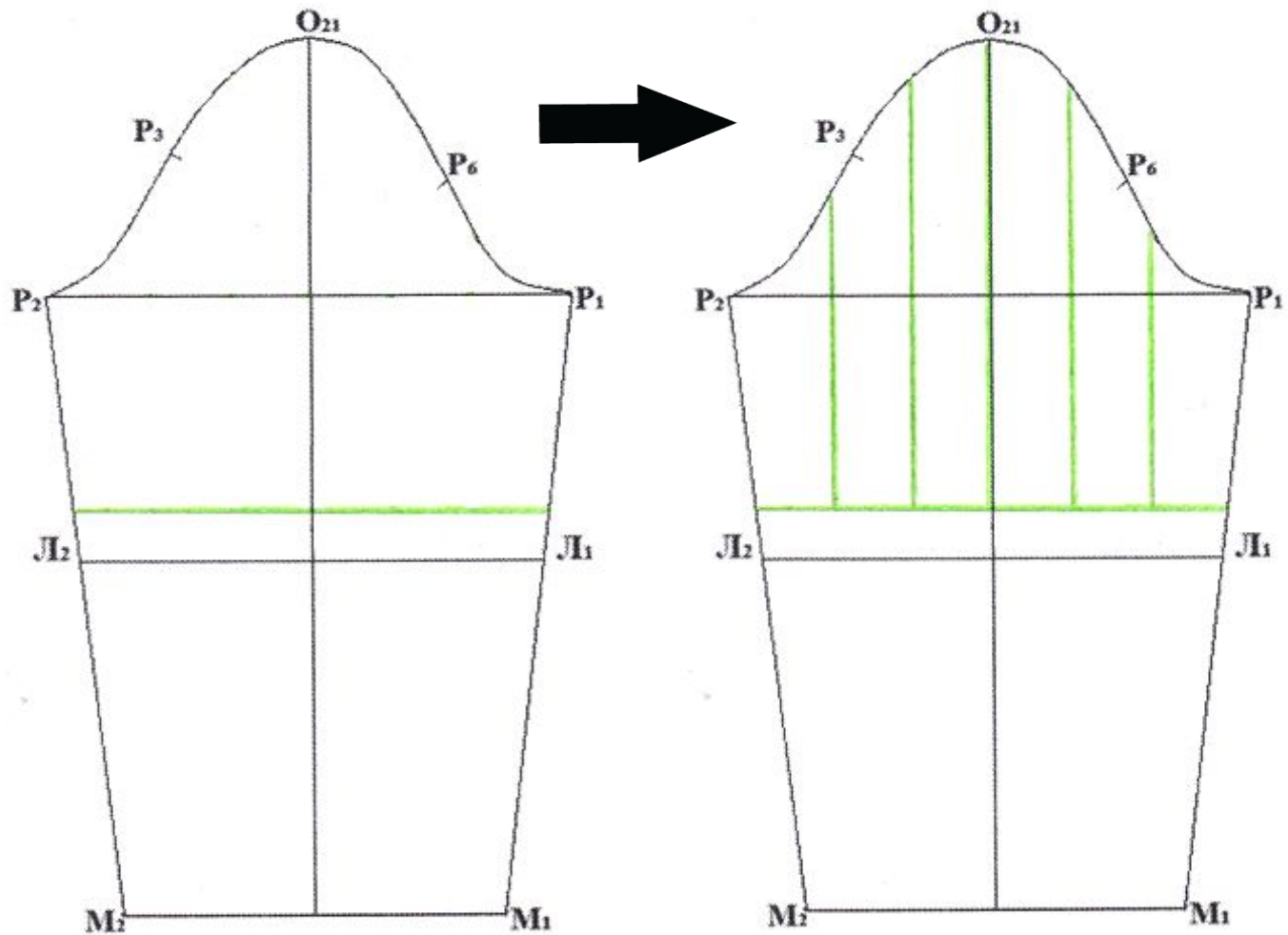

Моделирование рукава с наполненностью по окату и зауженному к низу

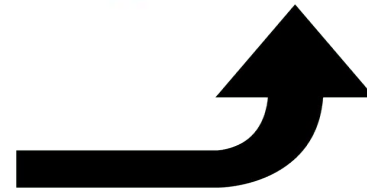
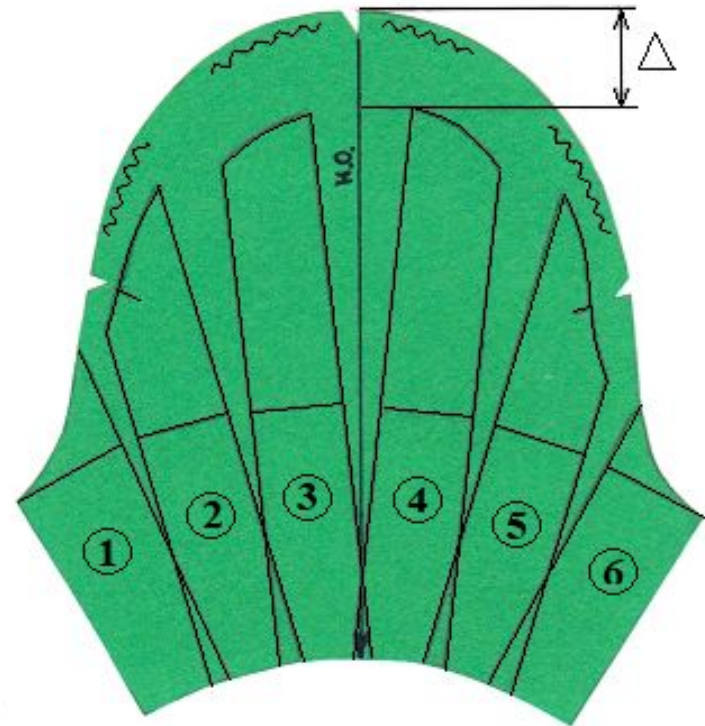
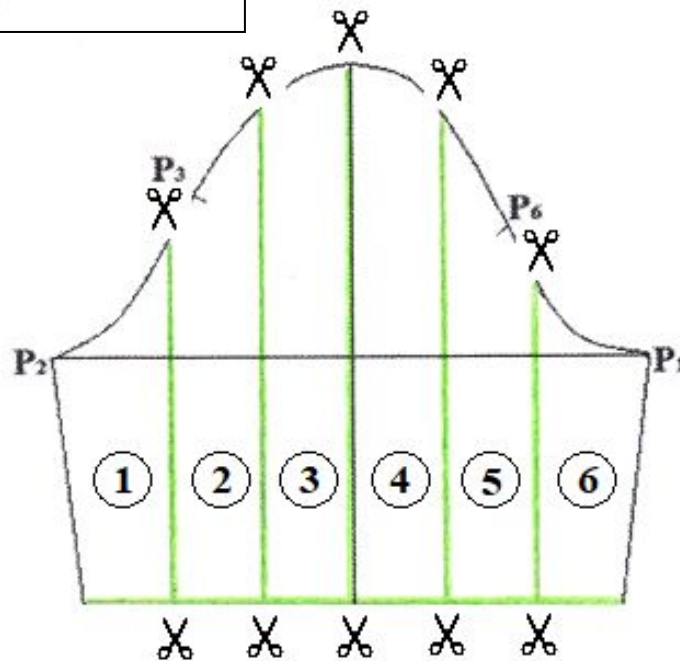
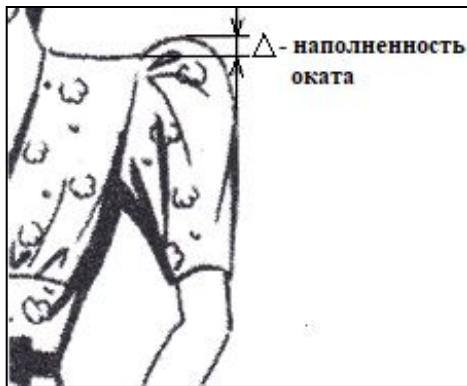

Моделирование рукава расширенного от уровня линии локтя с притачной манжетой

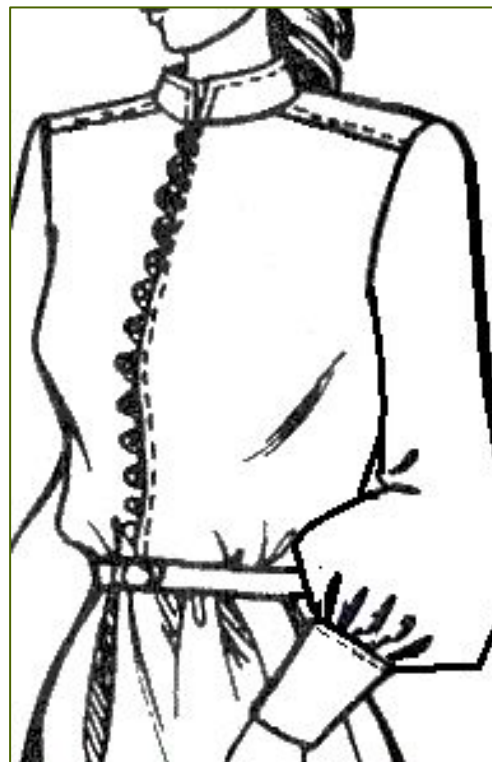

Моделирование рукава расширенного от уровня линии локтя с притачной манжетой

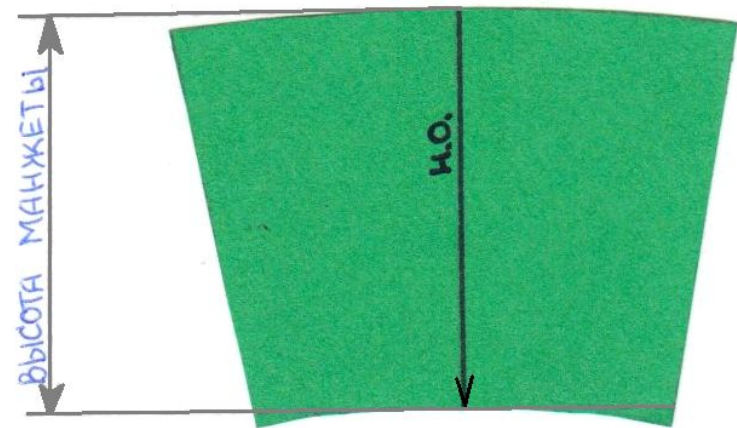
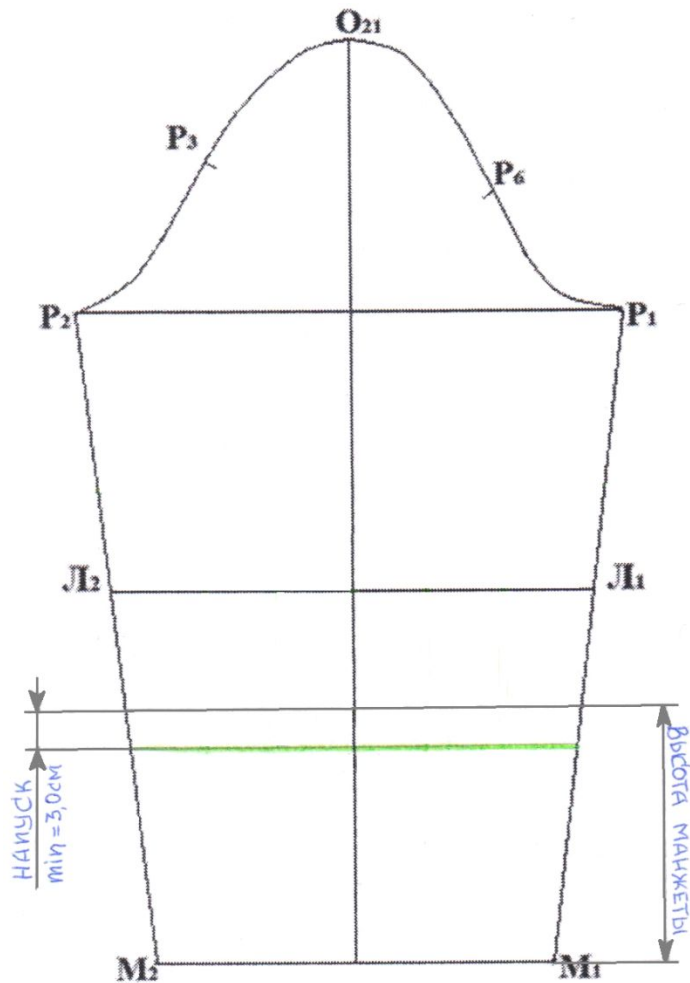

Моделирование рукава расширенного от уровня линии локтя с притачной манжетой

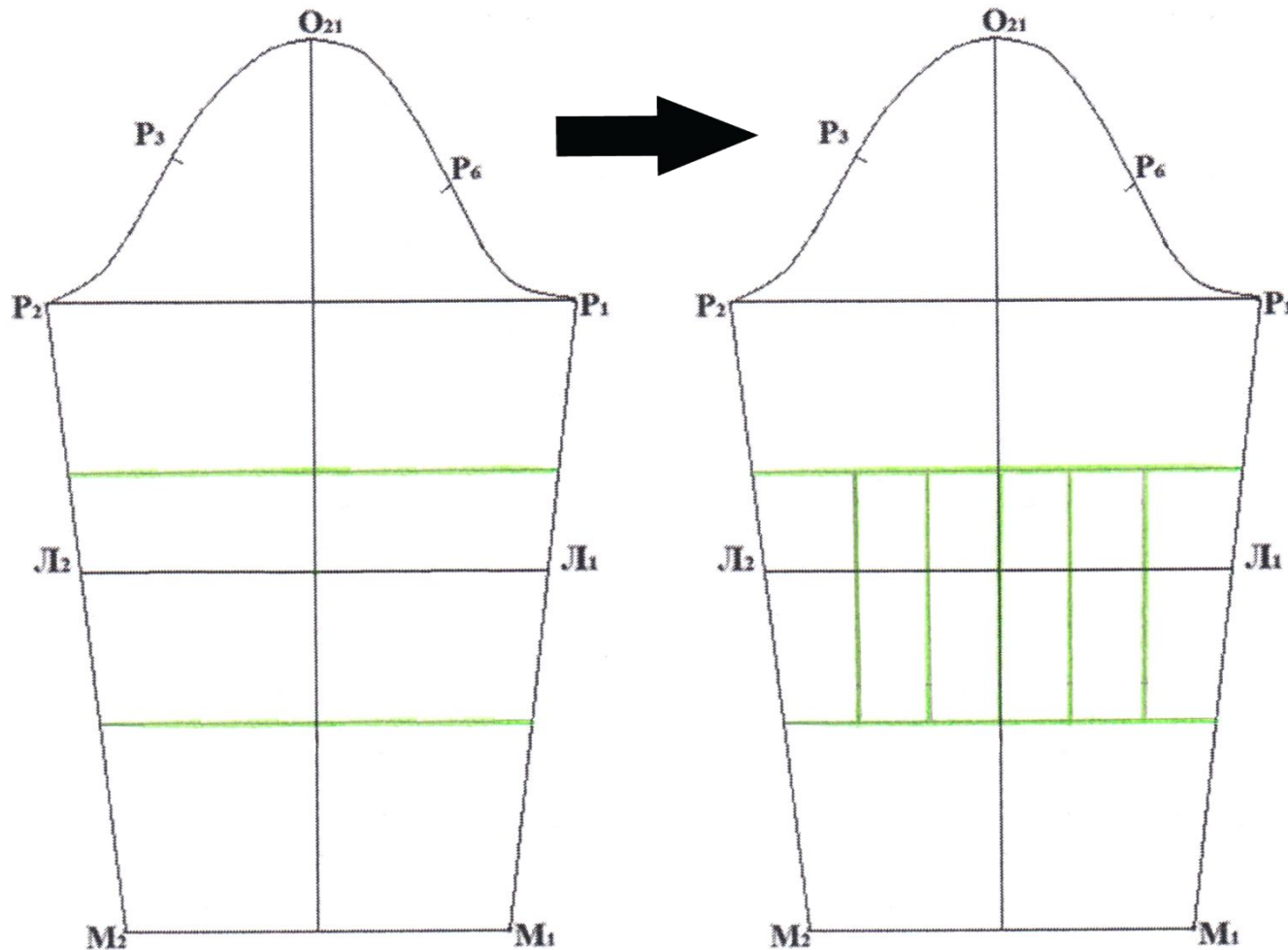

Моделирование рукава расширенного от уровня линии локтя с притачной манжетой

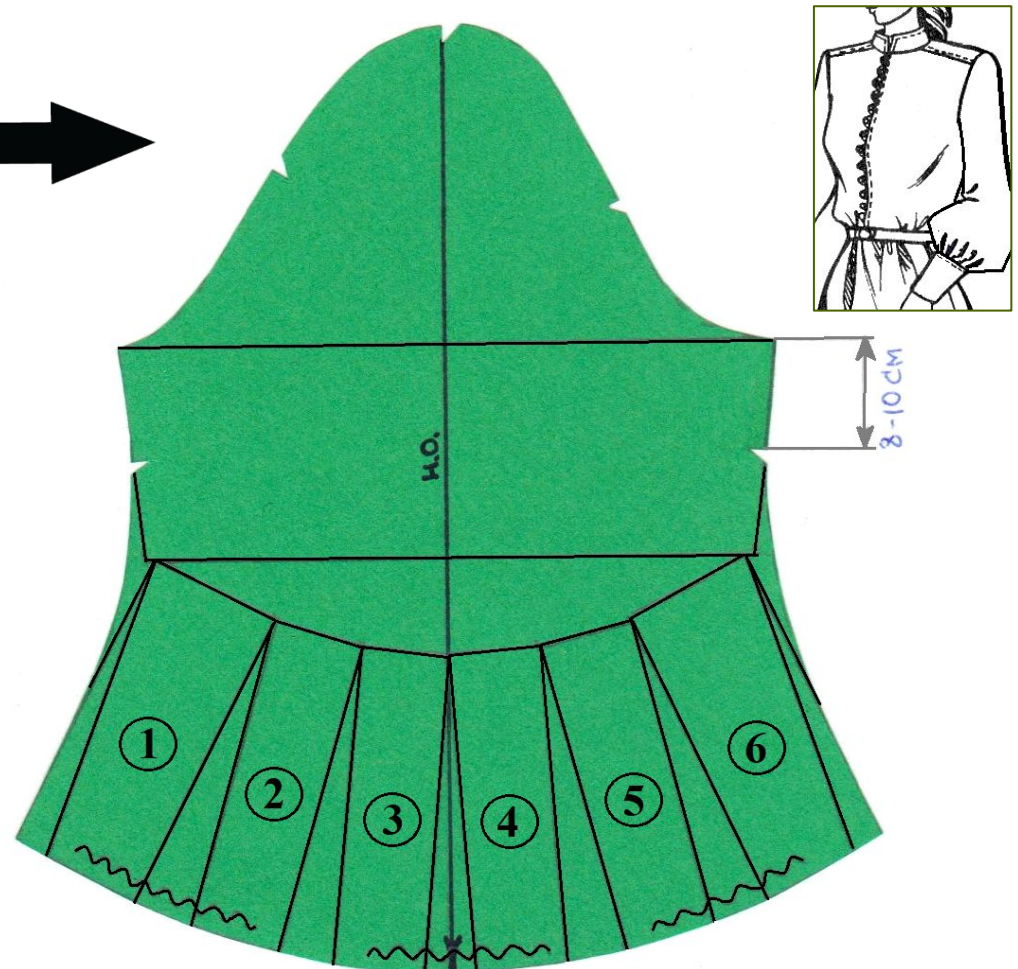
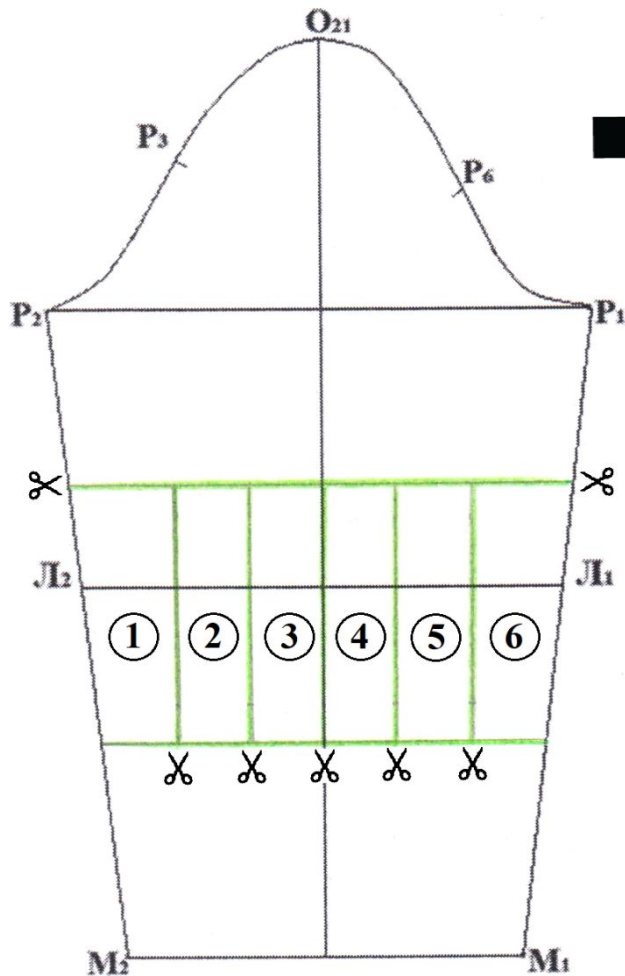

Моделирование рукава с защипами и ложной манжетой



Моделирование рукава с защипами и ложной манжетой

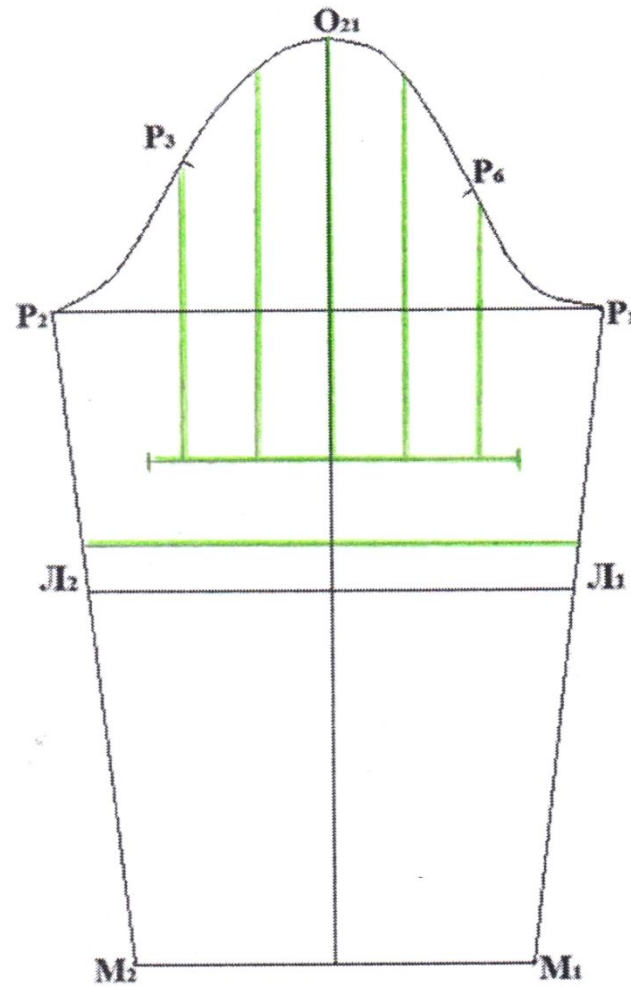

Моделирование рукава с защипами и ложной манжетой

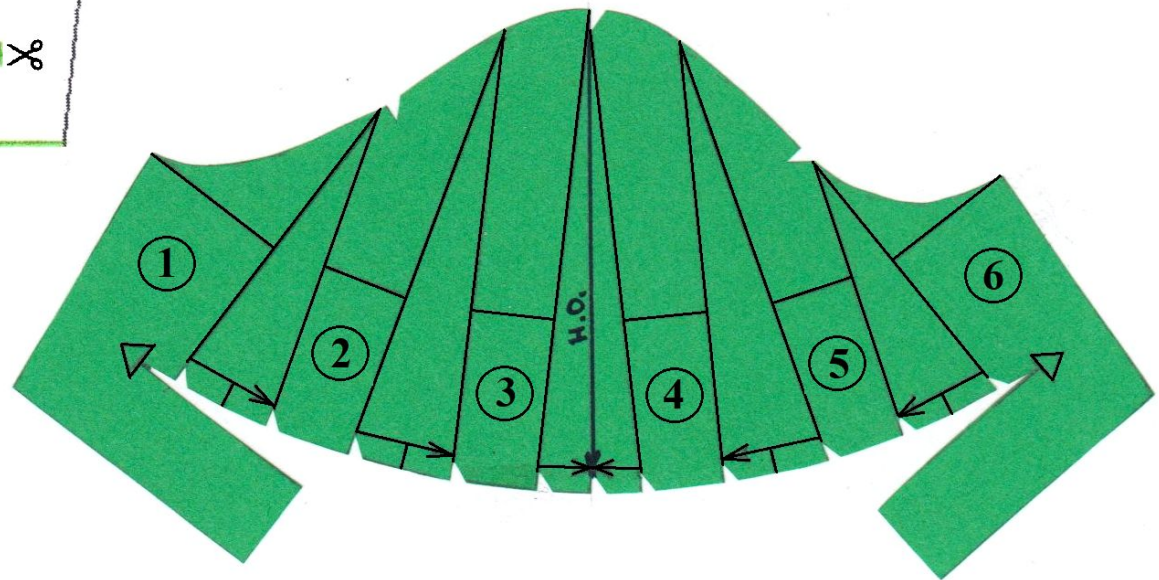
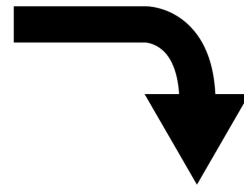
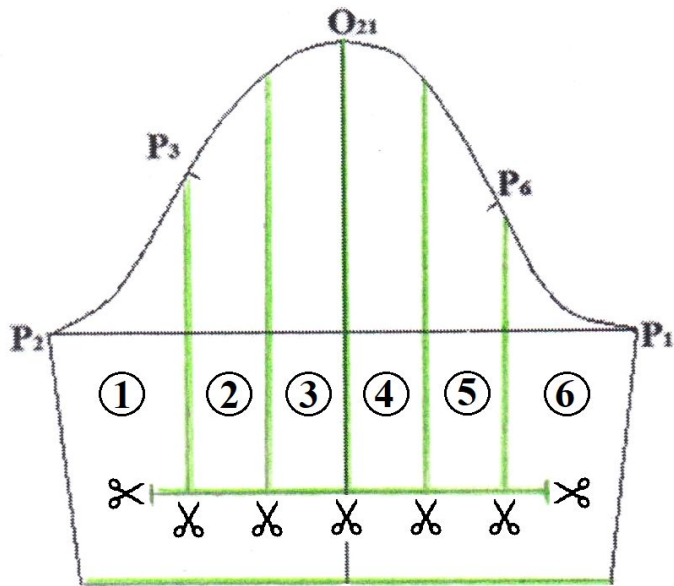

Моделирование рукава со вставкой и сборкой

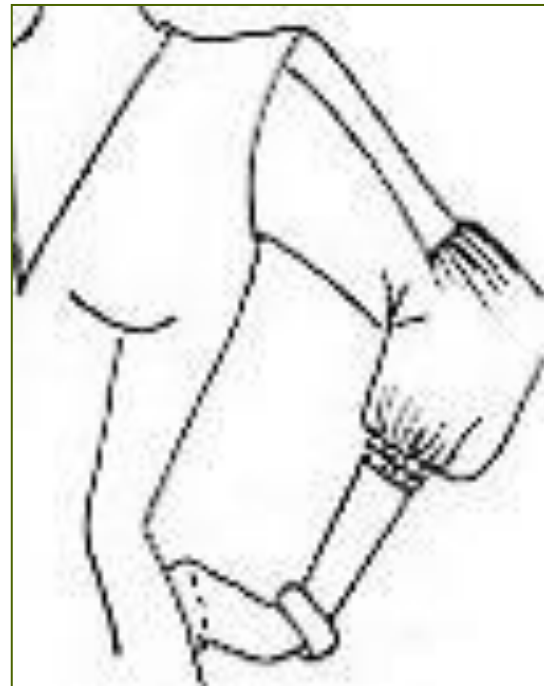

Моделирование рукава со вставкой и сборкой

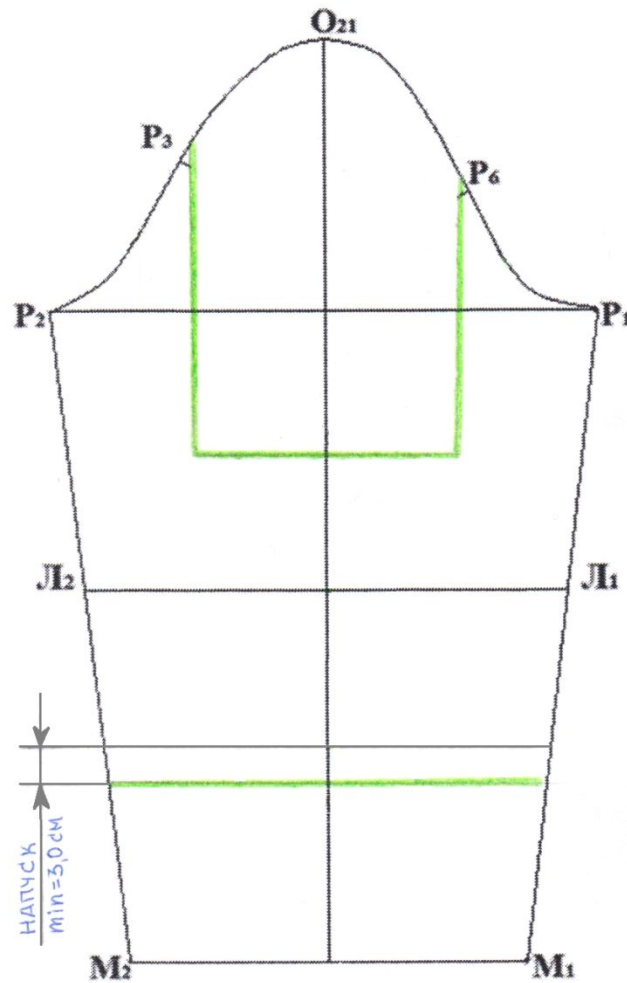

Моделирование рукава со вставкой и сборкой

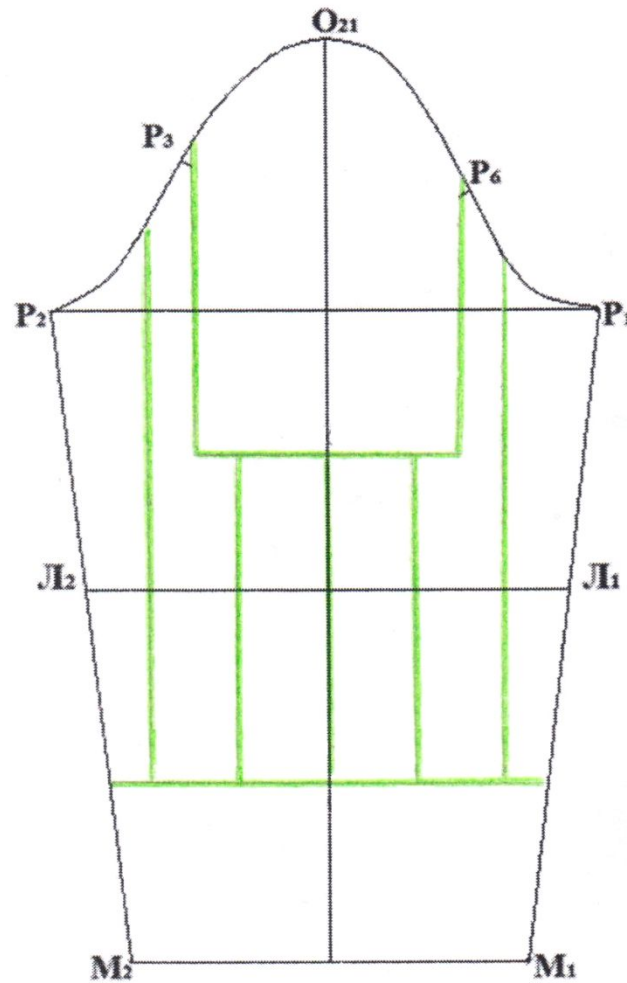

Моделирование рукава со вставкой и сборкой

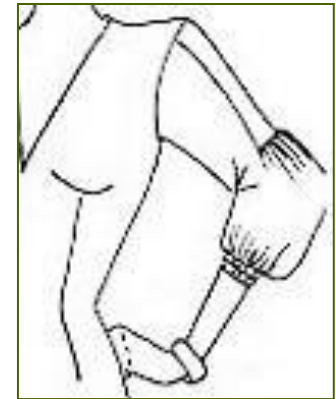
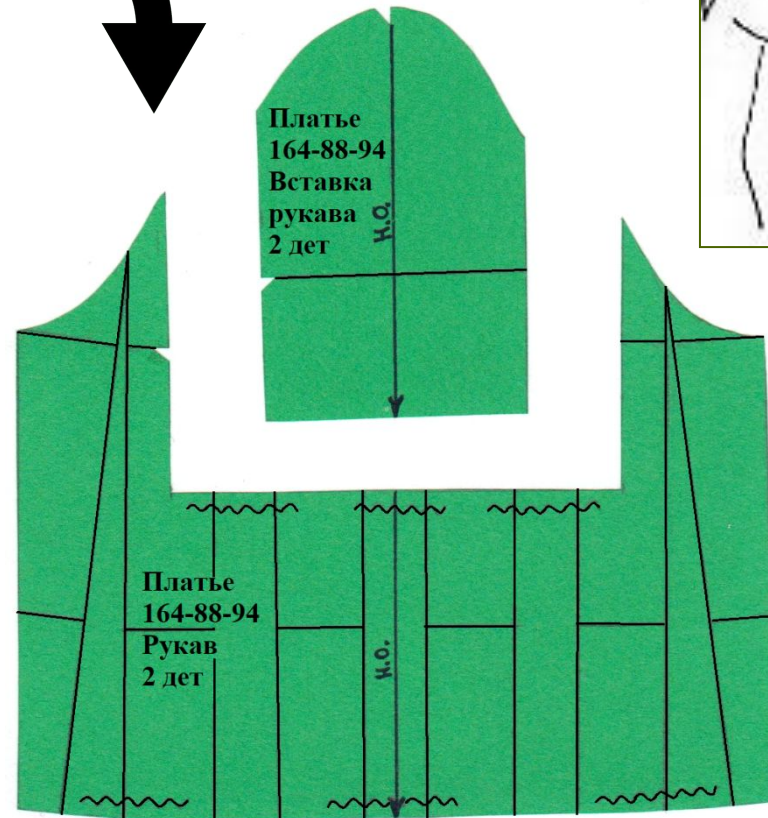
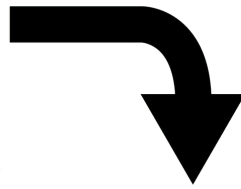
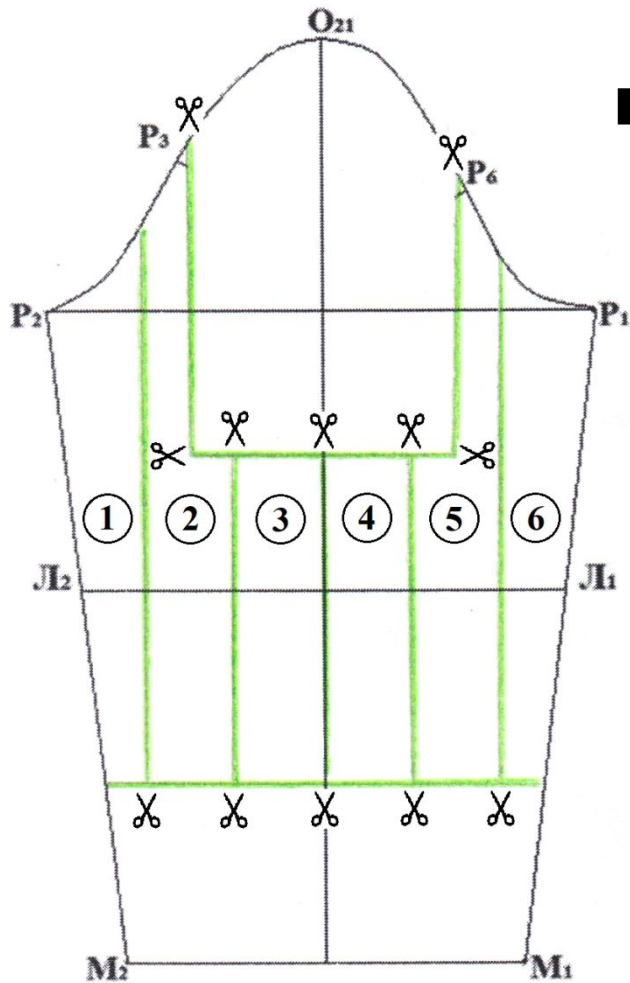

Моделирование рукава «КИТАЙСКИЙ фонарик»

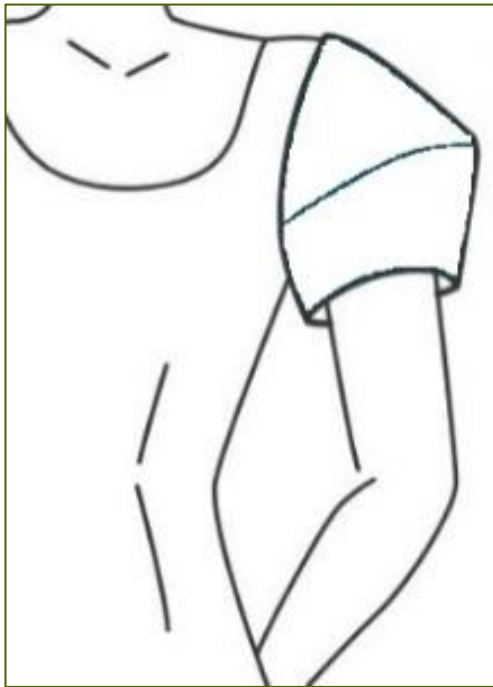

Моделирование рукава «китайский фонарик»

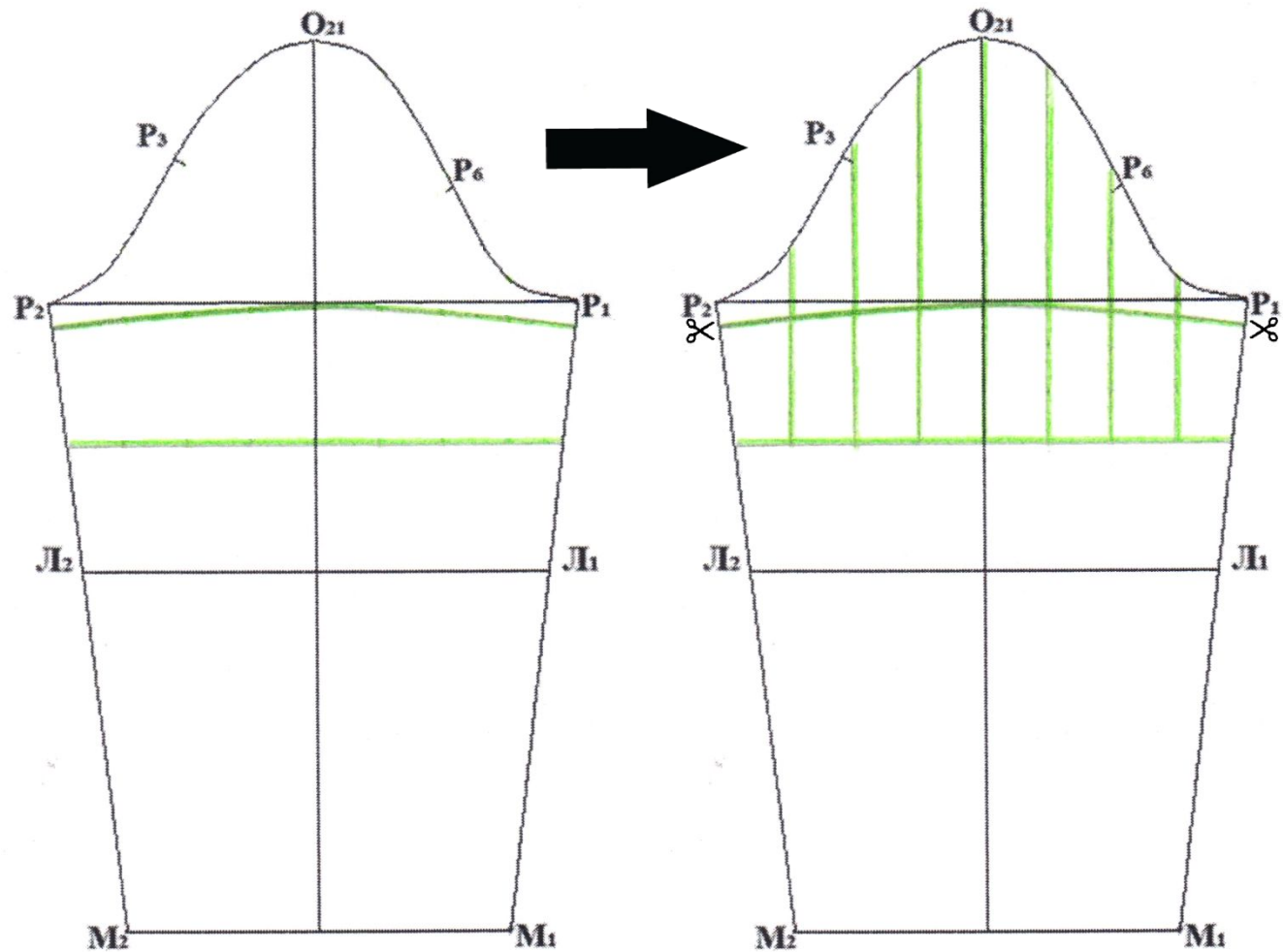
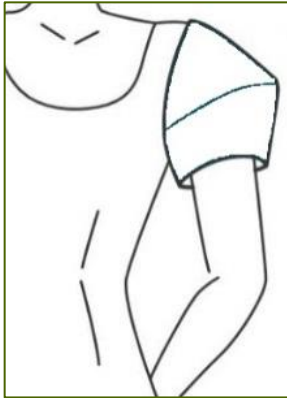

Моделирование рукава «китайский фонарик»

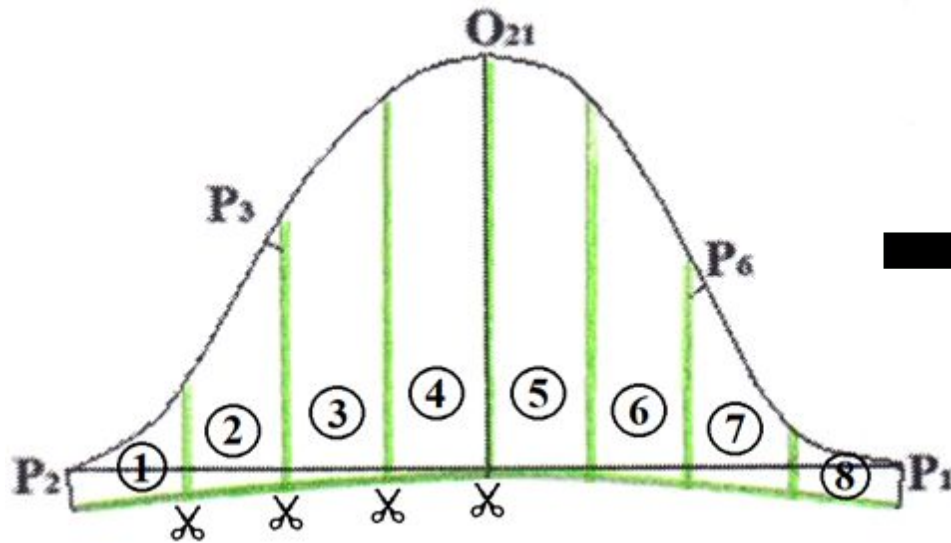
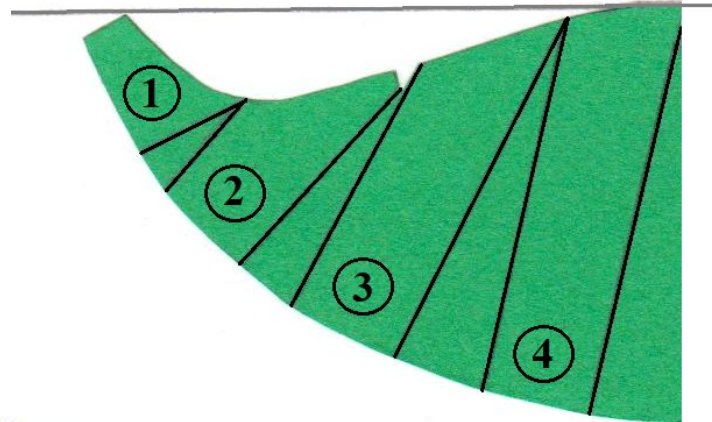
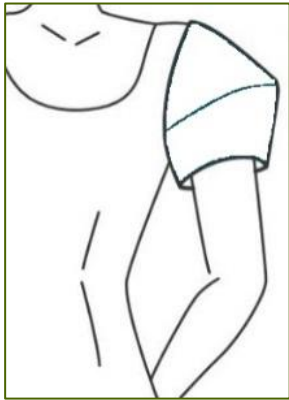

Моделирование рукава «китайский фонарик»

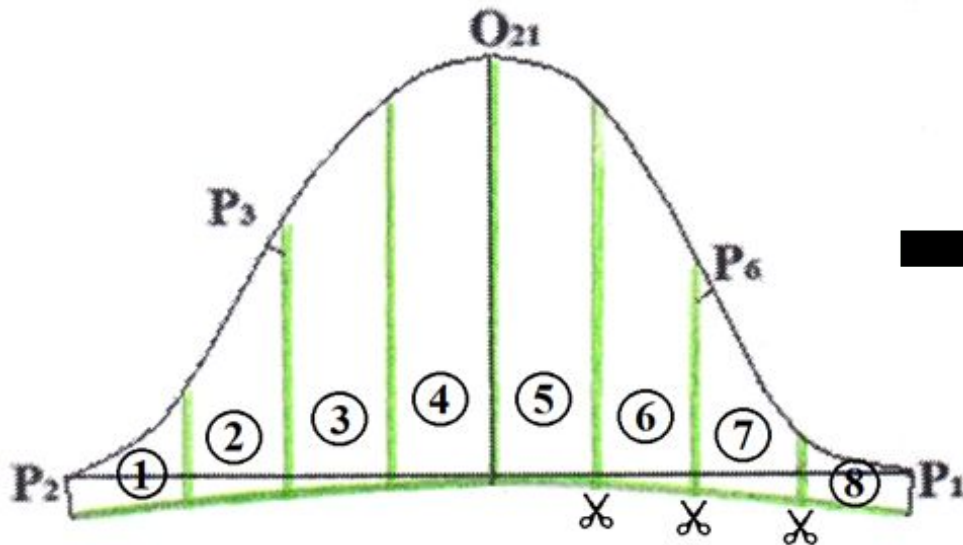
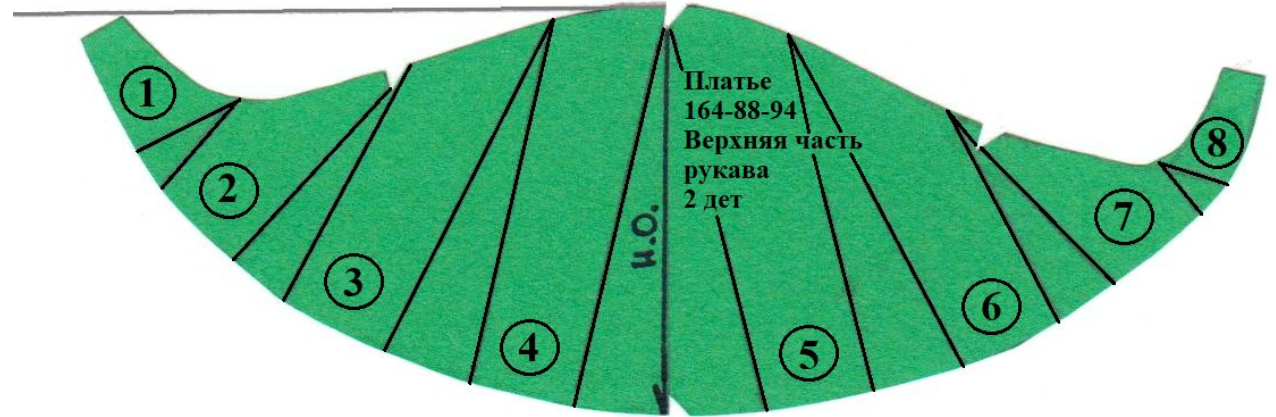
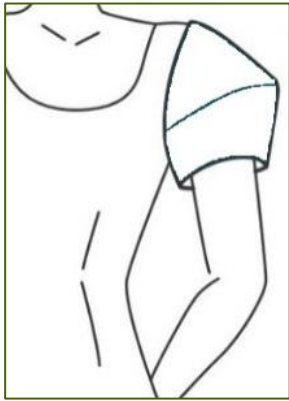

Моделирование рукава «китайский фонарик»

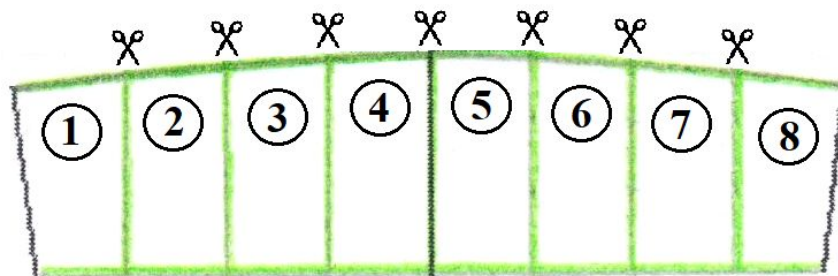
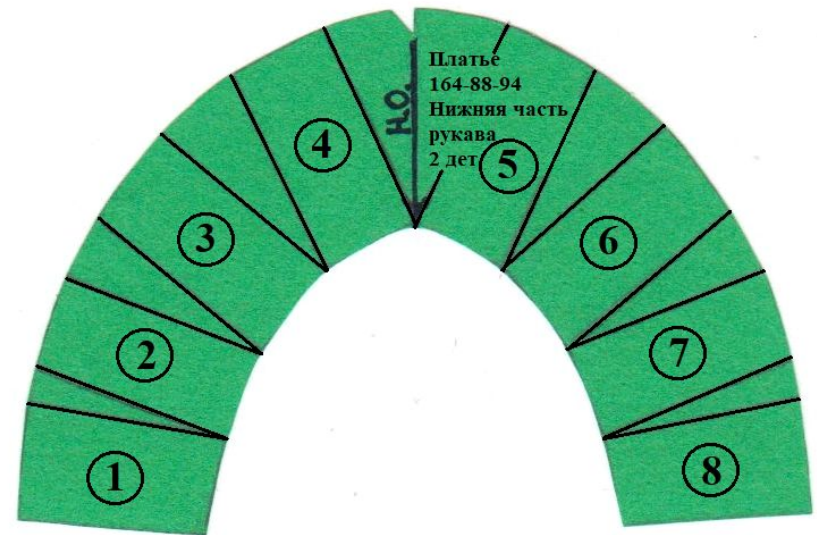
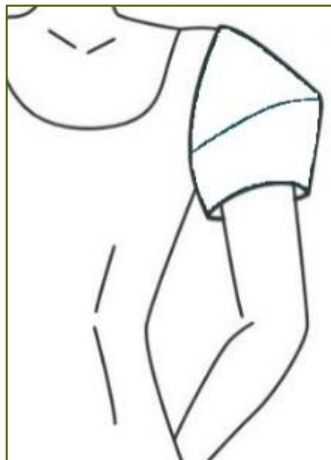

Моделирование втачного рукава (по заданию)

вариант 1 и 6



вариант 2 и 7

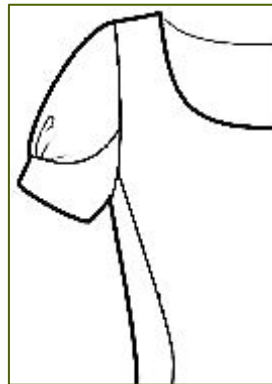

вариант 3 и 8

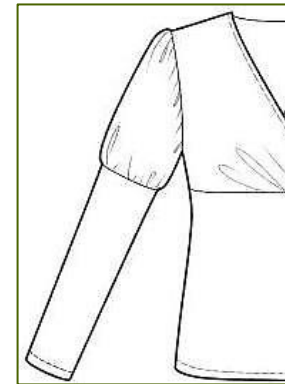

вариант 4 и 9

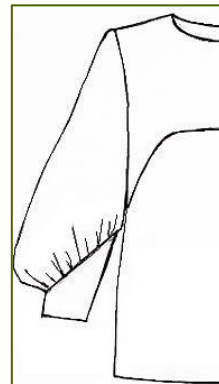

вариант 5 и 10

