

Деревообрабатывающее производство: столяр 2 разряда

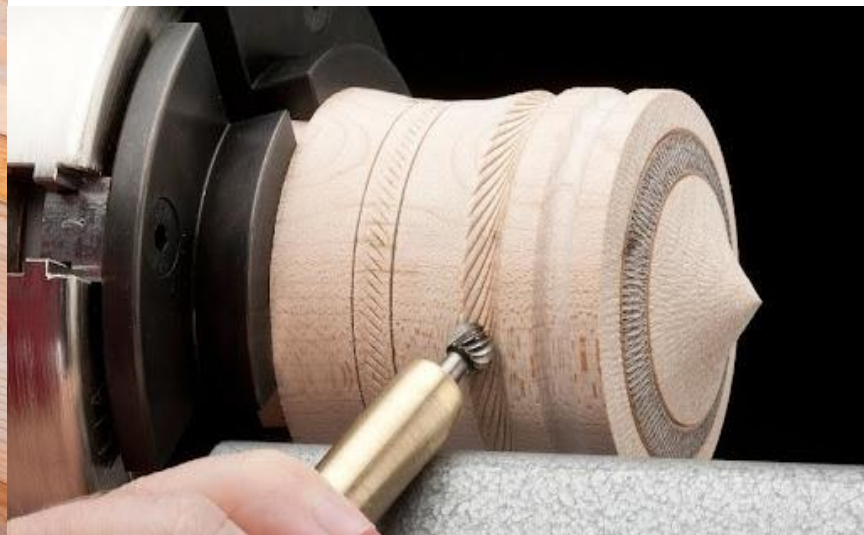

*** Столяр** – многопрофильная профессия. Столяр изготавливает мебель (мягкую, корпусную, офисную), принимает участие в строительстве: изготовление и монтаж дверей и окон, мебели, которая встраивается, монтаж перегородок, врезка замков и ручек, облицовка стен деревянными панелями, а также изготовление разнообразных изделий из дерева: беговых лыж, вешалок, карнизов, подсвечников и всевозможных декоративных предметов.

*** Столяр** работает не только с деревом, но и с материалами, которые заменяют дерево, с различным способом крепления и монтажа продукции, металлическими шурупами, скобами, гвоздями, клеями, материалами, необходимыми для облицовки, обтягивания, обработки.

Рабочее место столяра, занятого обработкой древесины, оборудуется верстаком, набором необходимых инструментов и приспособлений. На верстаке обрабатывают доски, бруски, детали длиной до 3 м, собирают отдельные элементы изделий.



Столярный верстак состоит:

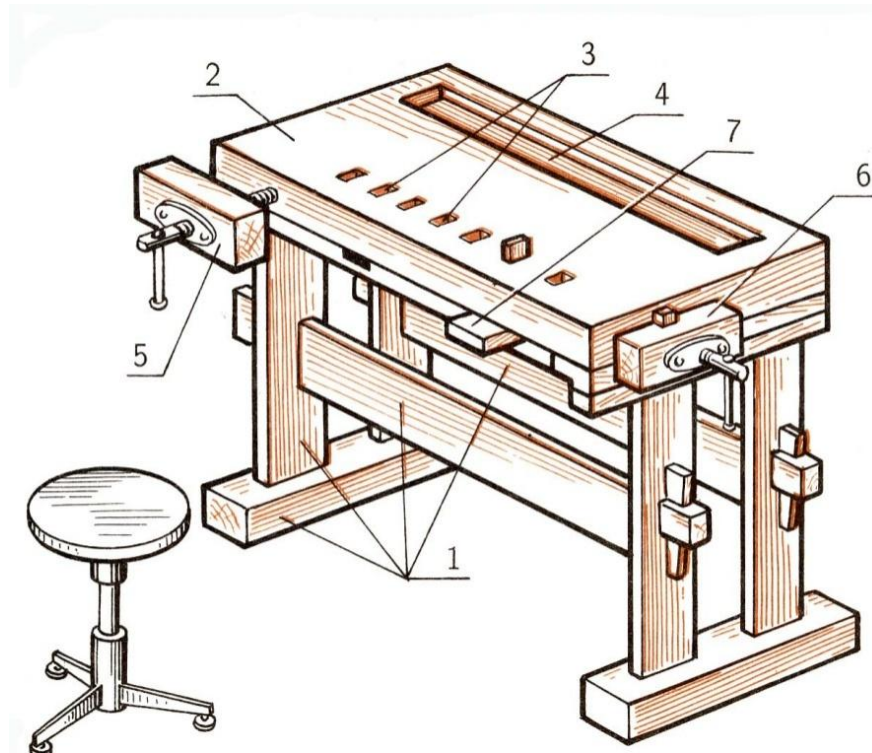

**Подверстацье (1), Крышка (верстачная доска) (2), Гнёзда под клинья (3)
Лоток (4), Передний зажим (5), Боковой зажим (6), Выдвижные или поворотные пальцы (7)**

Передний и боковой зажимы используются для крепления заготовок при строгании и распиливании.

Отверстия с клиньями предназначены для упора и крепления заготовок при строгании. В лотке образованном крышкой верстака и брусками обвязки, размещают инструмент. Выдвижные или поворотные пальцы служат для опоры длинномерных заготовок при их строгании.

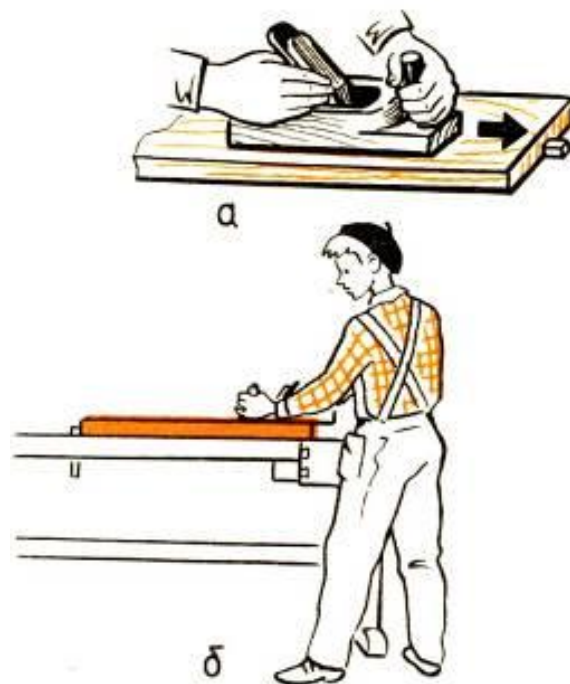

Для выполнения столярных работ применяют режущий, измерительный инструмент и различные приспособления

Разметочный и измерительный инструмент

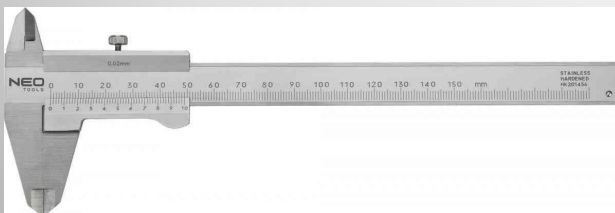
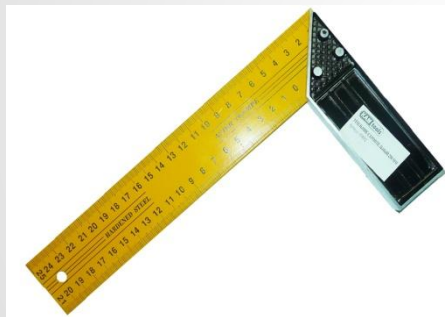

Инструмент для долбления и подрезки



Инструмент для пиления

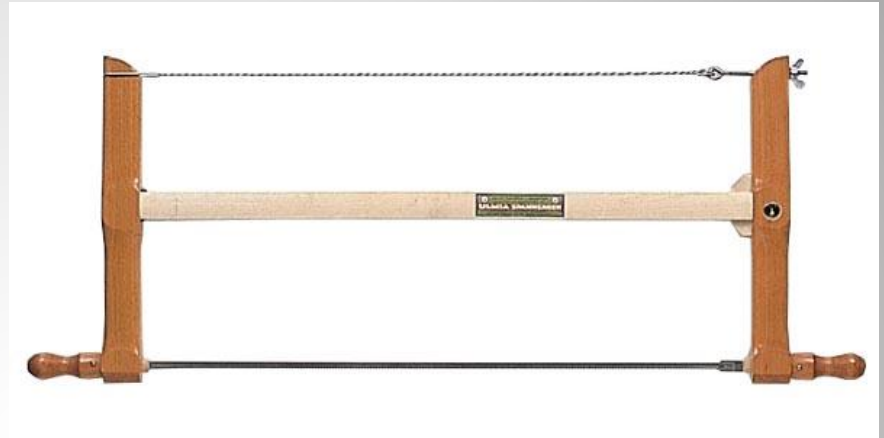

Инструмент для сверления

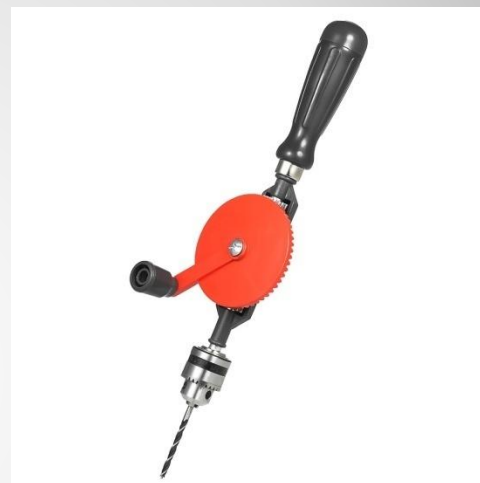

Инструмент для строгания

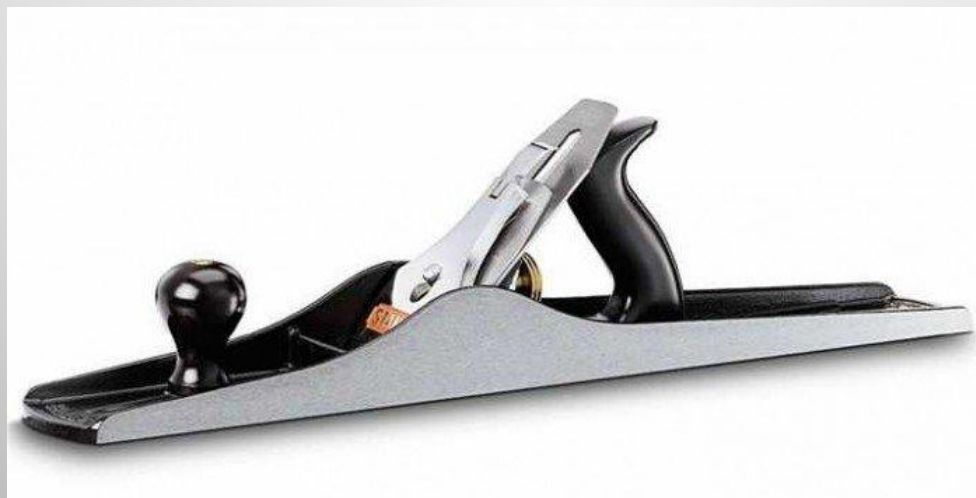

Дополнительные инструменты и приспособления



Древесина. Пиломатериалы и древесные материалы



Пиломатериалы

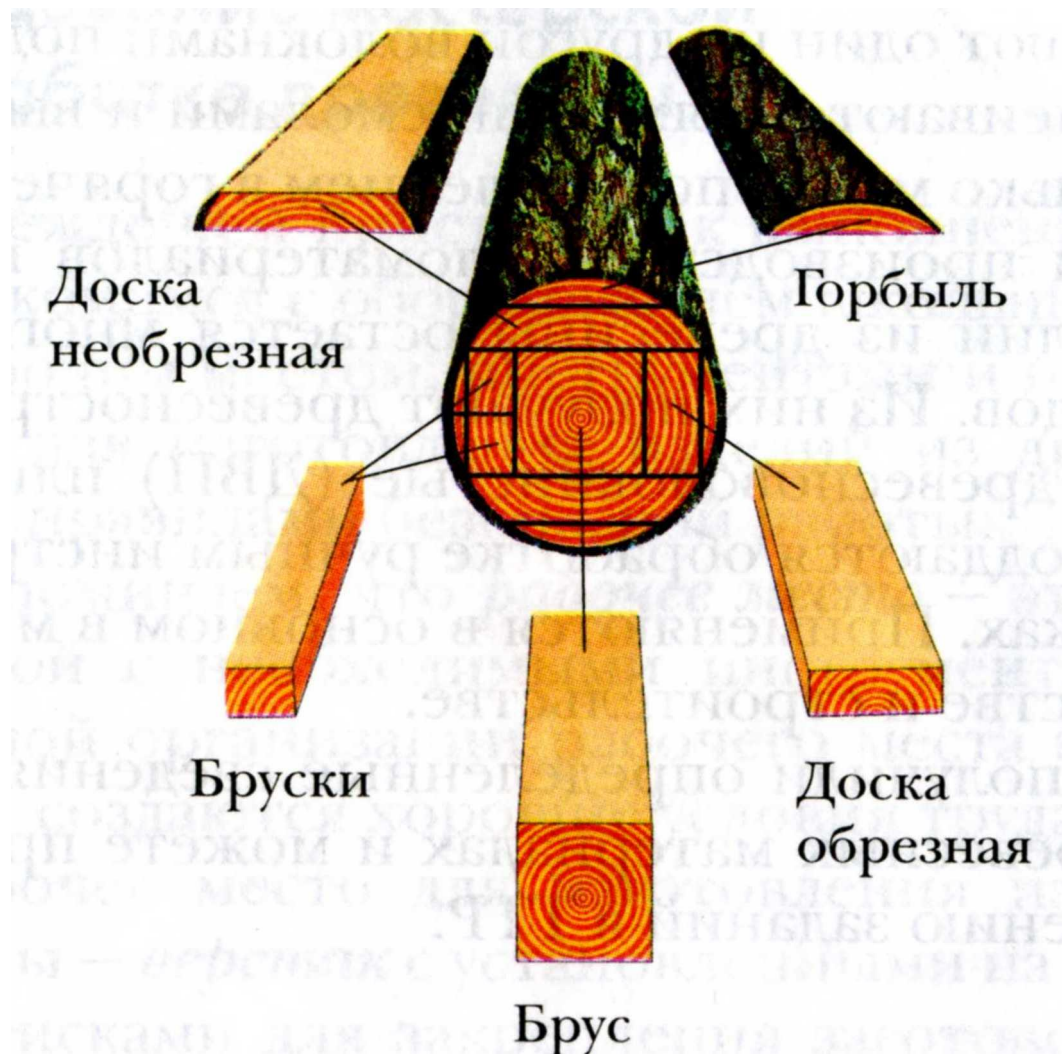

Пиломатериалы—
это очищенный
от ветвей
и корней
распиленный
ствол дерева

1



2



3



4



1



2

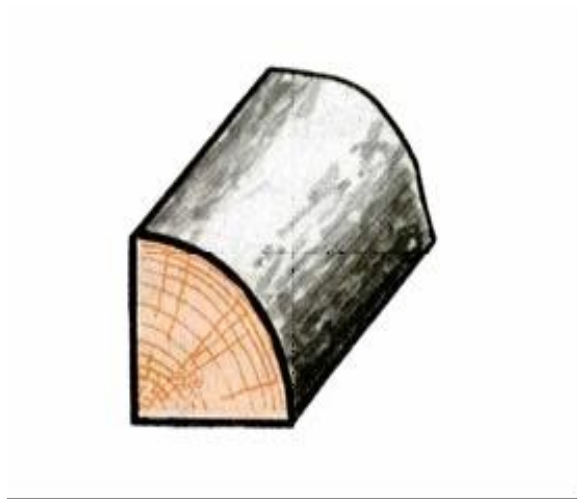

3



Элементы пиломатериала

пласть

ребро

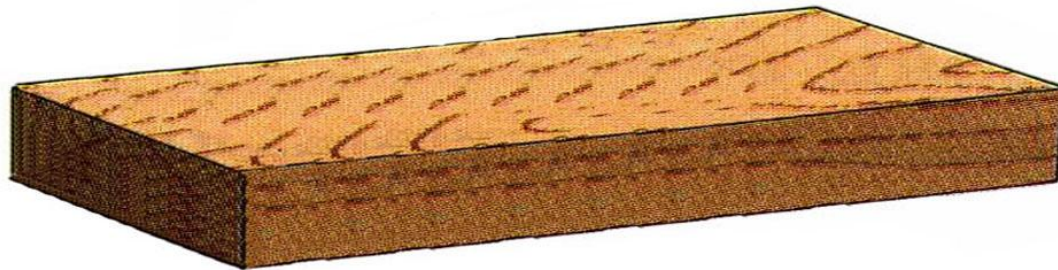

торец

кромка



Древесные материалы

ДСП (древесностружечная плита)





Древесные материалы

ДВП (древесноволокнистая плита)





Древесные материалы

Шпон





Древесные материалы

Фанера

