

Языковая игра  
**«Вокруг света за 8 слов»**  
Раздел: Этимология

# «Вокруг света за 8 слов» - настольная

	Требования	Содержание
1	Познавательность	Словообразование, этимология – конструировать слова – активизация словаря
2	Занимательность	- Наглядный материал - Нестандартный, интересный подход - Метапредметная связь с окружающим миром
3	Методическое сопровождение	См. далее
4	Оригинальность	Есть аналогичные, но не связанные с этимологией
5	Оформление	Красочное, долговечное, практичное

# Методическое сопровождение

**Возраст:** 10+

**Количество участников:** группа от 2 до 6 детей и 1 ведущий игры

**Время игры:** 15 минут +

**Правила игры:** участники играют в одной команде. Команде раздается комплект, состоящий из

## ЭЛЕМЕНТОВ ИГРЫ:

- Главная карта (магнитная);
- Письма участникам игры;
- Карточки - картинки городов (магнитные), с обратной стороны буквы;
- Карточки - задания;
- Карточки - ответы;

Команда поочередно разгадывает карточки-задания (ребусы) – названия городов, далее ищет название среди карточек-ответов, переворачивает и знакомится с этимологией данного топонима. Ведущий выдает команде после выполнения каждого задания – карточку с изображением этого города.

После прохождения всех заданий ведущий просит команду вспомнить в какой последовательности мы познакомились с городами и прикрепить на главную карту - «города» в правильной последовательности. Далее



# Письма участникам игры

Оглашает  
ведущий в  
**начале** игры

**Добрый день, юные  
путешественники!**

В романе французского писателя **Ж. Верна «Вокруг света за 80 дней»** эксцентричный и флегматичный Филеас Фогг заключил пари, что сумеет обогнуть земной шар в срок не более чем за 80 дней.

А мы с вами попробуем пройти его путь и узнать историю происхождения названий городов, которые он посетил **за 8 слов.**

Вы готовы? **Поехали!**

Оглашает  
ведущий в **конце**  
игры

**ЭТИМОЛОГ** -  
ученый, специалист по  
этимологии.  
Занимается наукой,  
изучающей  
происхождение  
слов.

# Карточки - картинки городов

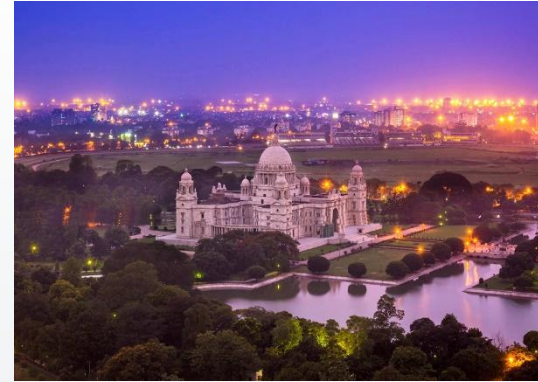

Лицевая сторона карточек

# Карточки - картинки городов

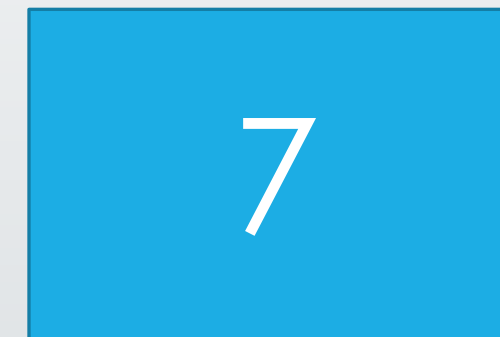
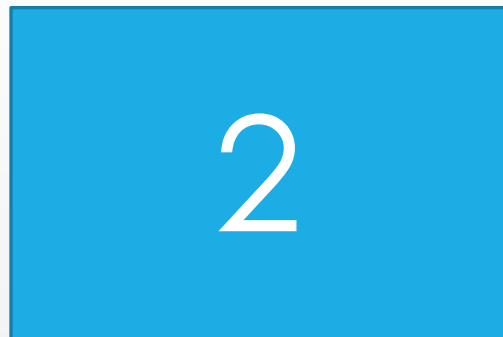

Обратная сторона карточек



# Оформление лицевой стороны карточек-заданий и карточек-ответов

карточка-задание

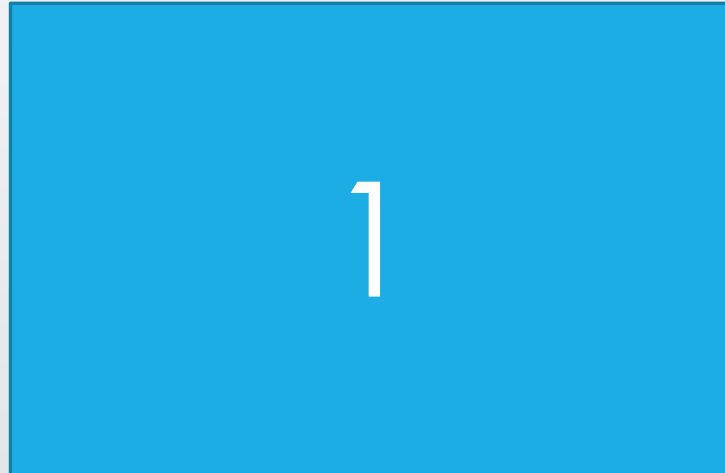

карточка-ответ



Оформление внутренней стороны **карточек-заданий** и  
**карточек-ответов** - далее слайды **9-24**



Разгадайте ребус и назовите город,  
с которого мы начнем путешествие:

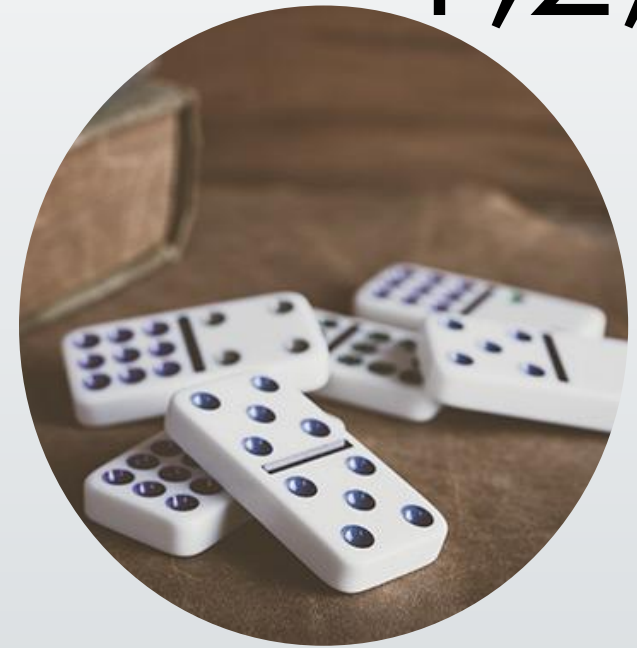
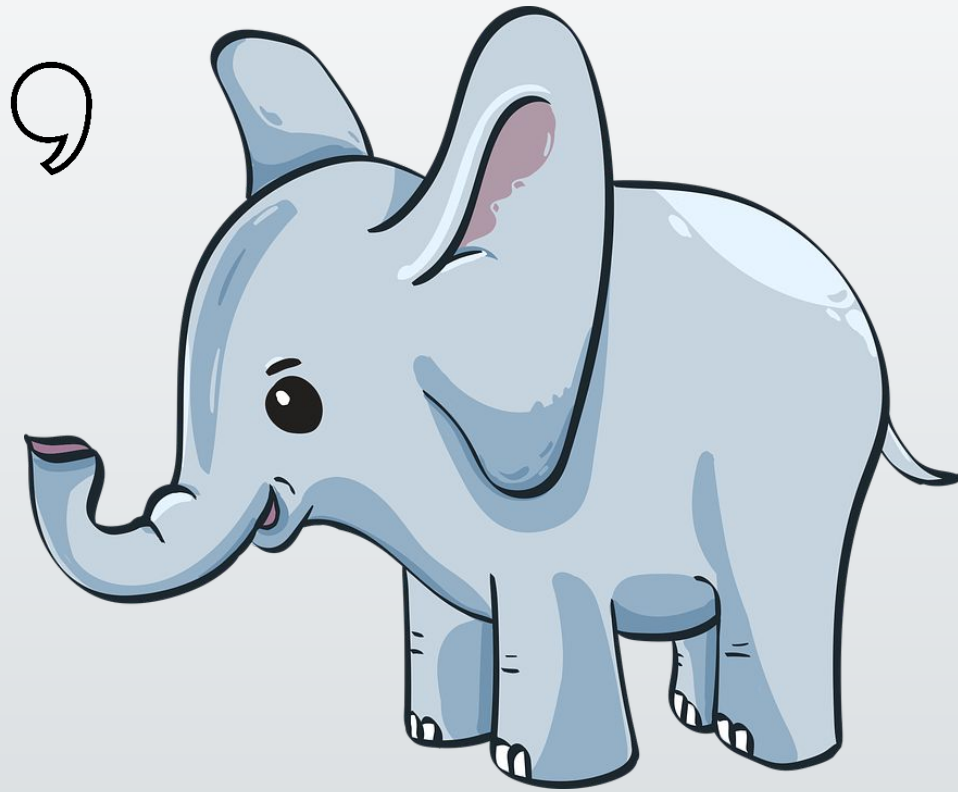

1,2,5

# Происхождение топонима «Лондон» имеет несколько версий:



- Название – латинского происхождения, образовано от римского личного имени, обозначающего «неистовый»;
- Название – латинского происхождения, происходит от слова **Lond**, что означает «**Дикое** (то есть заросшее лесом) **место**»;
- Название – кельтского происхождения, состоит из двух слов: **Llyn** (озеро) и **Dun** (укрепление). В кельтский период город назывался **Llyndid**; корень «Dun» также встречается в названии многих других кельтских топонимов;
- Название происходит от слова **Plowonida**, что означает «Разливающаяся река».



Разгадайте ребус и назовите город, в который мы отправимся после Лондона:

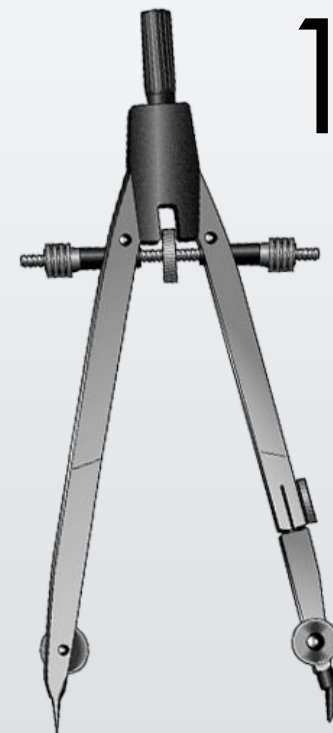

# Происхождение топонима «Суэц»:



- Город **Суэц** расположен на северной оконечности **Суэцкого залива** Красного моря, у южного входа в **Суэцкий канал**. С появлением этого сооружения город стал похож на замок, что может держать открытым выход из Красного моря, а может и закрыть его;
- В **VII в. н. э.** — севернее места, где находится нынешний **Суэц**, — располагался город **Колзум**. Он стоял на восточном окончании канала, соединявшего реку Нил и Красное море. Канал был закрыт, и Колзум пришел в упадок. В 780 г. халиф аль-Махди частично восстановил канал — и Колзум стал возрождаться. С этим периодом связано появление **Суэца** (тогда он назывался **Сувейс, или Сувайе**), что был построен неподалеку от Колзума и некоторое время служил источником пресной воды для окрестных поселков;
- Суэц – с арабского. السويس, Эс-Сувайс – имеет лишь одно значение и назван в честь **Суэцкого залива**;
- **Суэцкий залив** (арабский: خليج السويس Транслит **khalīġ** , как **-suwais** ; ранее بحر القلزم Бахар аль-qulzum , лит «**Море Спокойствия**»).

Разгадайте ребус и назовите город, в который мы отправимся после Суэца:





Разгадайте ребус и назовите город, в который мы отправимся после Бомбея:



999999

2,3,5







Карточка – задание 5

Разгадайте ребус и назовите город, в который мы отправимся после Калькутты:

99

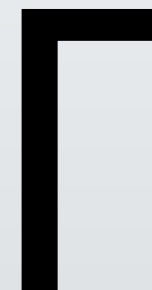
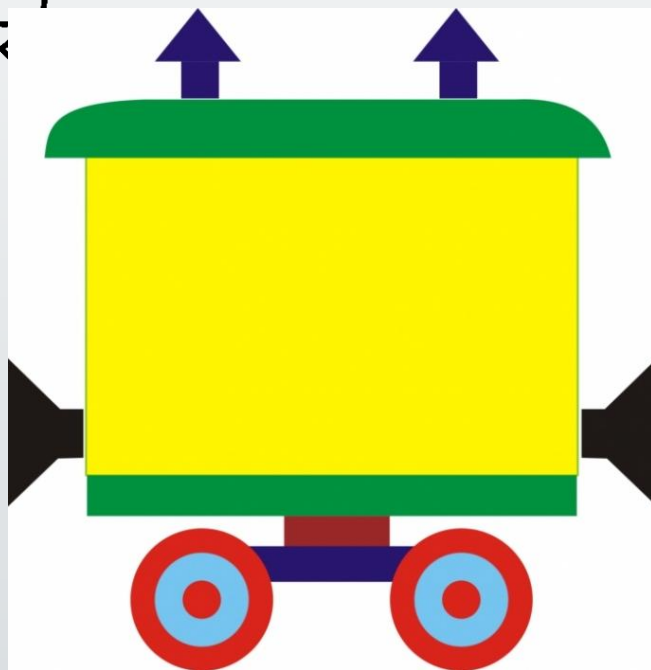

## Происхождение топонима «Гонконг»:



- **Hongkong** английское название территории **Сянган**;
- Англичане, захватившие остров, назвали его **Hong Kong**, через англичан название перешло и в остальные языки, в том числе и в русский;
- По одной из версий, название **Гонконг** происходит от кантонского слова **hēung góng 香港**, что означает «**Ароматная гавань**», «**Гавань благовоний**»: близ гавани Абердина находились склады с благовониями. Этот топоним со временем дал название всему острову;
- По другой версии, название **Гонконг** происходит от слова **Hoong-keang**, что на местном диалекте означает «**красная вода**»: местные почвы имеют красный цвет и вода окрашивается ими в красноватый оттенок.

Карточка – задание 6

Разгадайте ребус и назовите город, в который мы отправимся после Гонконга:



## Происхождение топонима «Иокогама»:



- **Иокога́ма** (яп. 横浜市 Ёкохама-си) — крупнейший портовый город Японии;
- **Иокогама (横浜)** буквально означает «**горизонтальный пляж**»;
- Нынешняя территория, окруженная парком Майта, рекой Зока и рекой Накамура, была заливом, отделённым песчаной отмелью от открытого моря. Эта песчаная отмель была рыбацкой деревней Иокогама. Так как песчаная полоса выступала перпендикулярно от земли, или горизонтально, если смотреть с моря, она называлась «**горизонтальный пляж**».

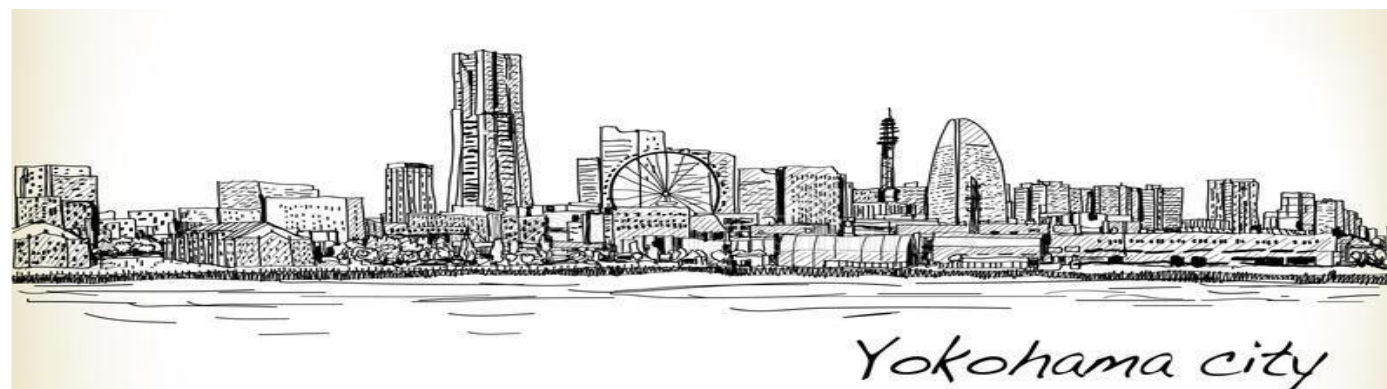

Разгадайте ребус и назовите город, в который мы отправимся после Йокогамы:

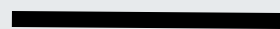

~~o~~ a

1, 2, 3

## Происхождение топонима «Сан-Франциско»:

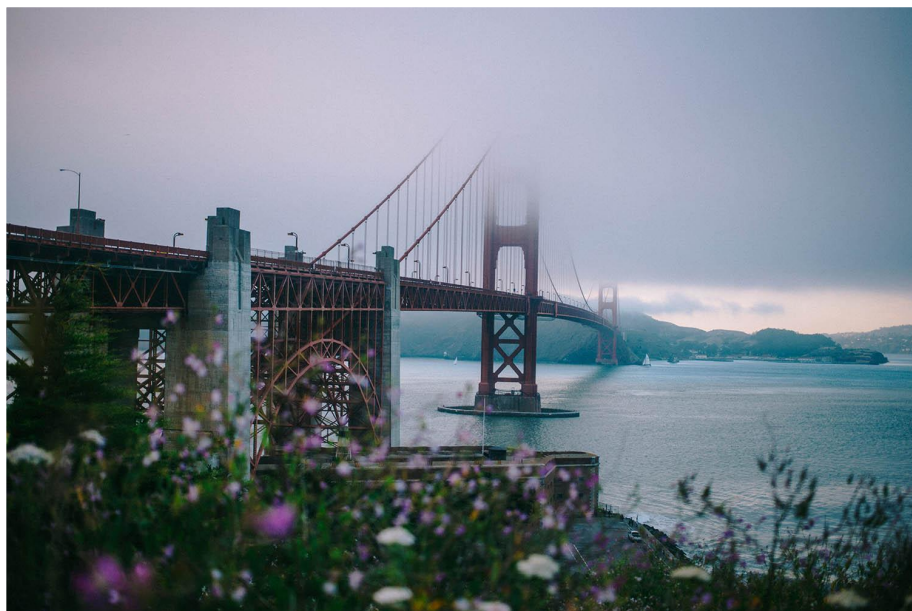

- **Сан-Франциско, San Francisco** (англ., нем., фр.) — город-округ в штате Калифорния;
- до 1776: **Чутчуи (Chutchui)** - индейское название местности;
- 17 сентября 1776 - 1835: **Форт Сан-Франциско**, Миссия Св. Франциска Ассизского или Миссия Долорес;
- 1835 - 30 января 1847: **Йерба-Буэна (Yerba Buena** исп. - "**Добрая трава**";
- Город назван в честь католического **святого** (по-испански **San**) **Франциска Ассизского**. В 1848 году, благодаря калифорнийской золотой лихорадке, город начал бурно расти. В этом же году он был переименован в **Сан-Франциско**.



Разгадайте ребус и назовите последний город, в который мы с вами отправимся:

””



1

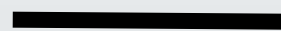

1,2,5

К

# Происхождение топонима «Нью-Йорк» имеет несколько версий:



- **New York** - бывший **Новый Амстердам** колонии Нью-Нидерланды, переименован в 1664 г. в честь британского герцога **Йорка - Якова II (James II)**;
- по другой версии, англичане назвали город в честь английского города **Йорка**;
- Название «**York**» образовано от латинского **Eboracum** (посредством древнеангл. **Eoforwic** и древнескандин. **Jórvík**), которое, в свою очередь, происходит предположительно от бриттского **eborakon** — «**тисовое поместье**»;

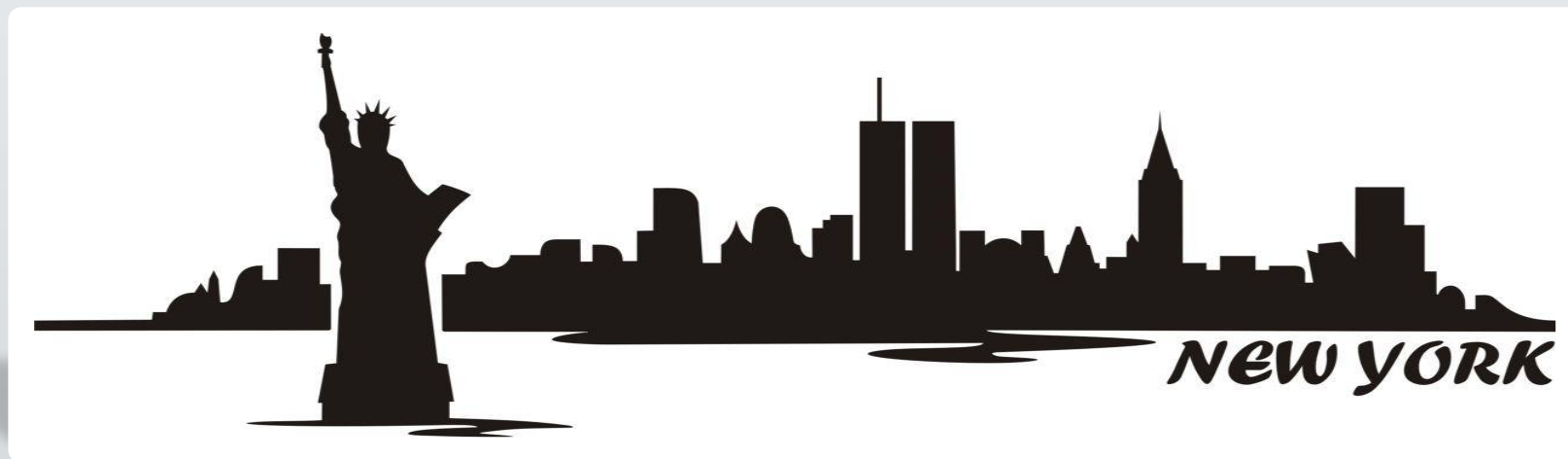



# Литература

- Ж.Верн. Вокруг света за восемьдесят дней/ Ж.Верн. - Санкт-Петербург: ООО Издательство Качели, 2018. – 192 с.
- А.П. Пасхалов. Удивительная Этимология/ А.П. Пасхалов. – М. : ЭНАС-КНИГА, 2013. – 176с. : ил. – (О чем умолчали учебники).



**Спасибо за внимание**

