



Образовательный проект
Правое полушарие Интроверта

Лектор – Александр Дединкин

История метрополитена

План лекции

- 1. Первые опыты строительства метрополитена**
Лондон, Нью-Йорк, Будапешт, Глазго, Париж
- 2. Строительство Московского метрополитена**
Первые планы и их дальнейшая реализация
- 3. История строительства Ленинградского метрополитена**
Довоенные проекты и послевоенное строительство
- 4. Архитектурно-художественное оформление первых станций**
Изменения в облике города после появления метро

Корабельные черви, или терединиды (лат. Teredinidae)



Проходческий щит Брюнеля

История метрополитена



The Beach Hydraulic Tunneling Shield

PLATE No. M.I. 67. 15

Современный проходческий щит

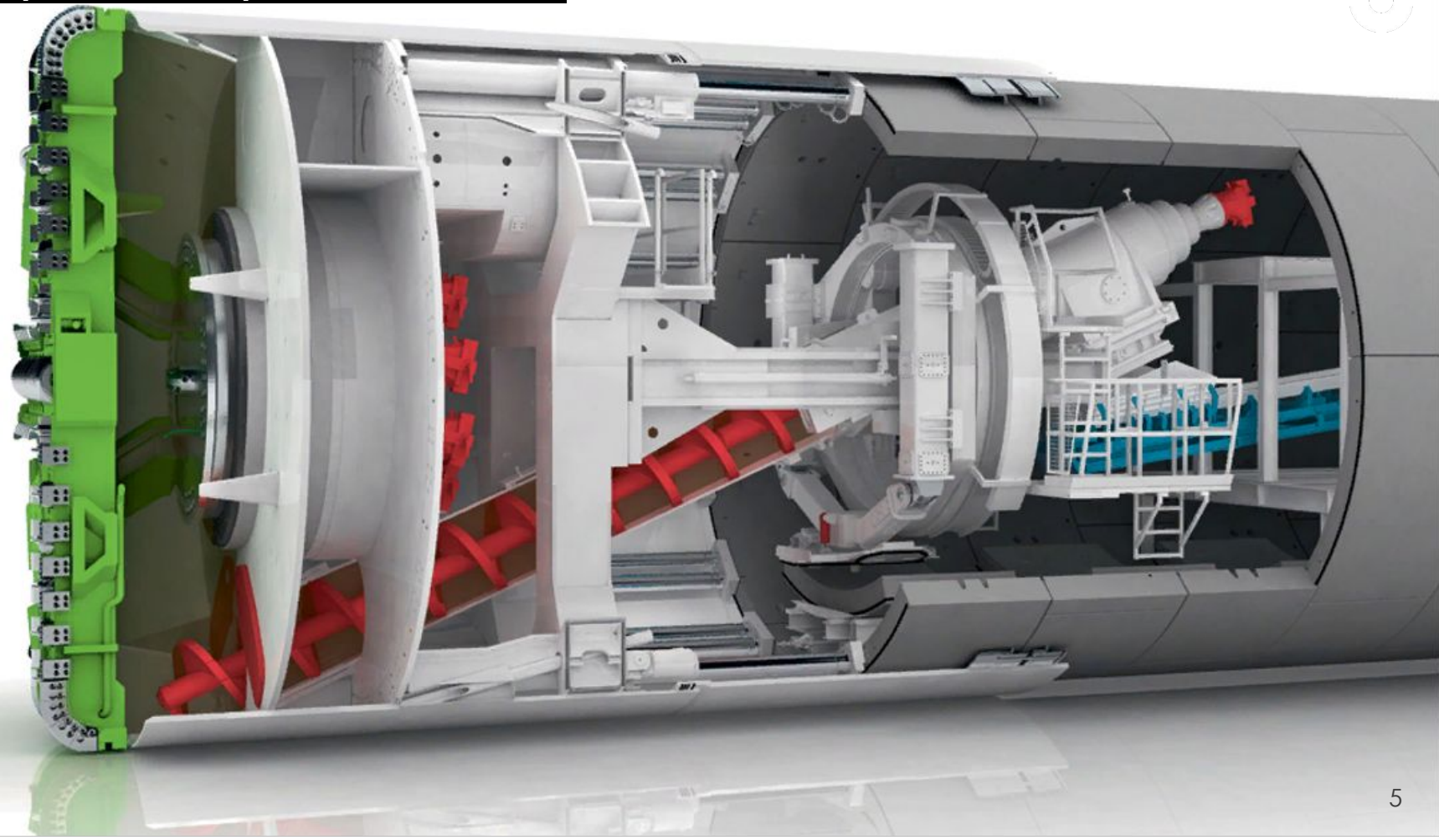



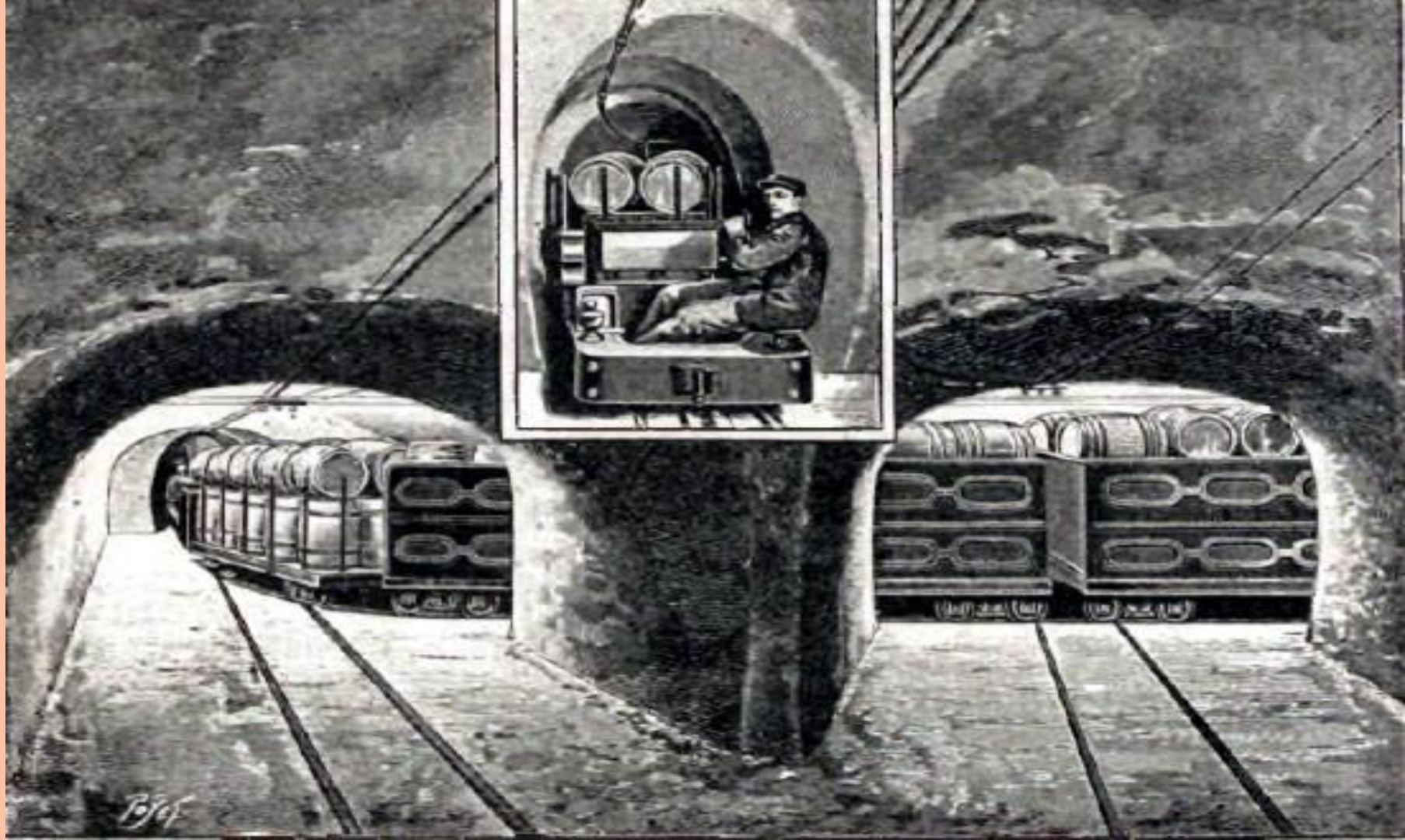

Строительство первой линии Лондонского метро в 1863 году



Лондонский омнибус



UNDERGROUND



REFERENCE

- BAKERLOO RY
- CENTRAL LONDON RY
- CITY & SOUTH LONDON RY
- DISTRICT RAILWAY
- GREAT NORTHERN & CITY RY
- HAMPSTEAD RY
- METROPOLITAN RY
- PICCADILLY RY
- LONDON UNITED TRAMS
- OTHER TRAMWAYS,
- SUBWAY CONNECTIONS,
- OTHER RAILWAYS.

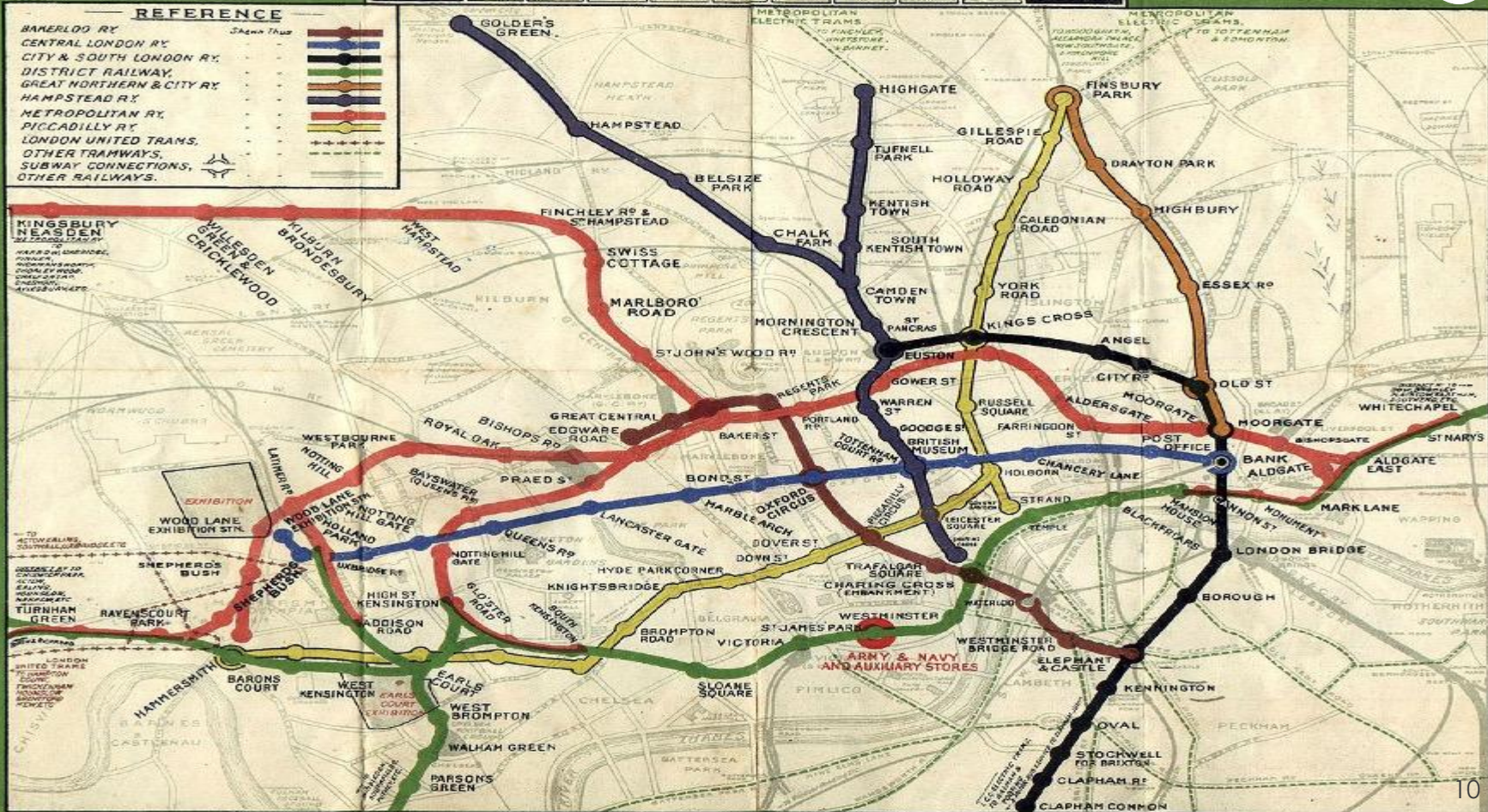

История метрополитена

Паровоз лондонского метрополитена



История метрополитена



Пассажирский вагон лондонского метрополитена

История метрополитена



Нью-Йоркский метрополитен, 1868 год



Станция Сити-холл



История метрополитена

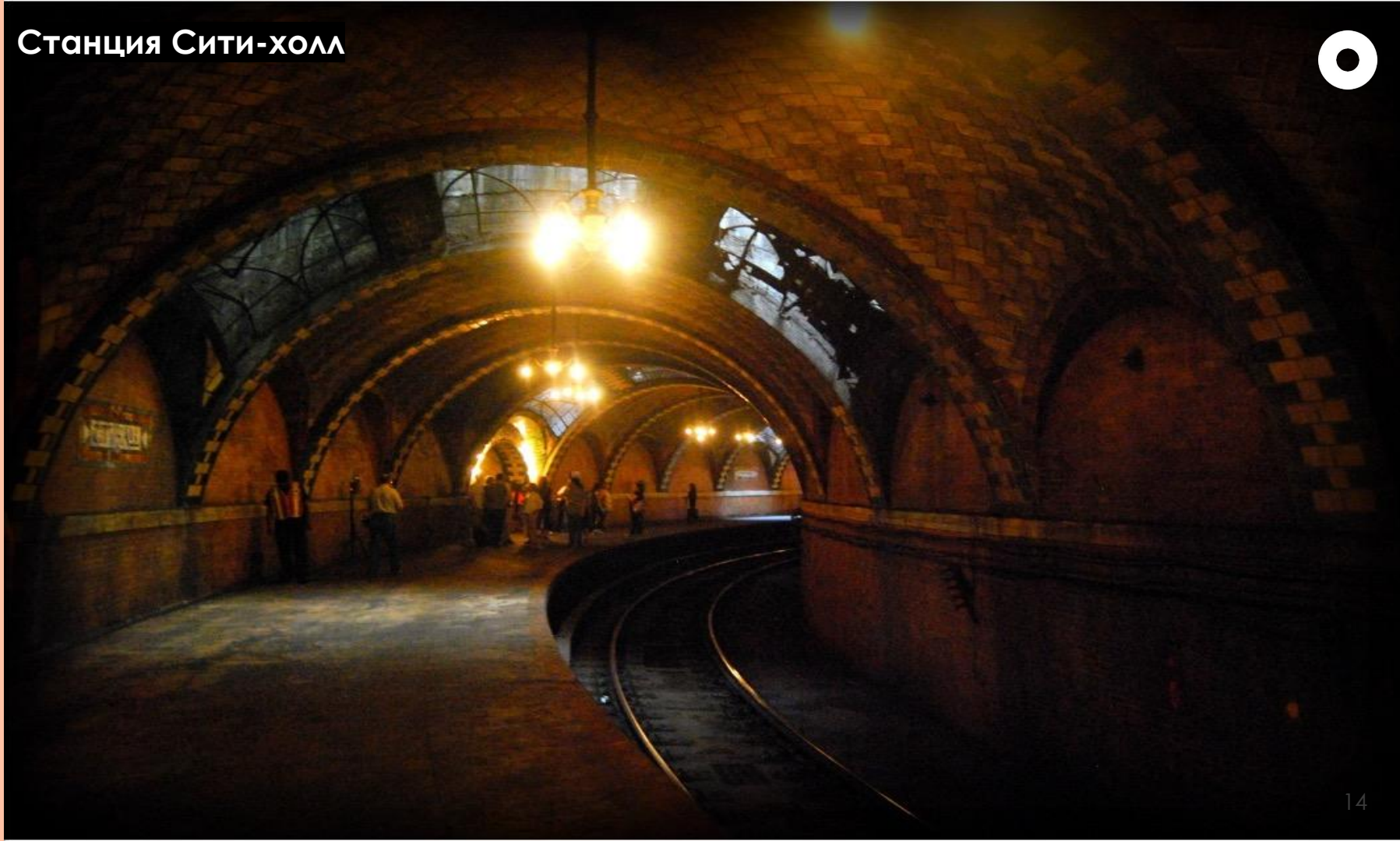

Станция Сити-холл, восстановленный вход



Строительство метрополитена в Будапеште, 1896 год



История метрополитена



Вагоны Будапештского метрополитена



Метрополитен в Глазго, 1896 год

История метрополитена



Станция Порт де Монтерей

Métropolitain de PARIS

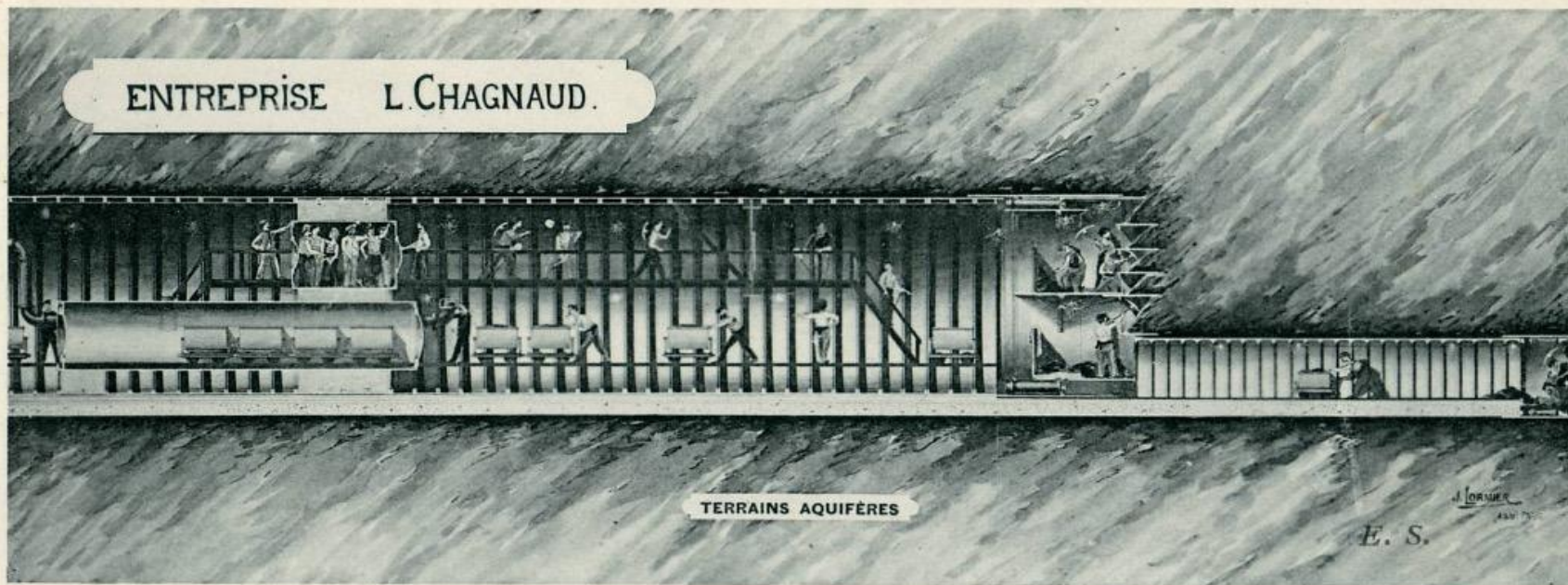

Souterrain — Construit au moyen du bouclier

Метрополитен в Париже, 1900 год



Вагон метро в Париже



Московский метрополитен, проект



Начало строительства Московского метрополитена, 1931 год



Открытие Московского метрополитена, 1935 год

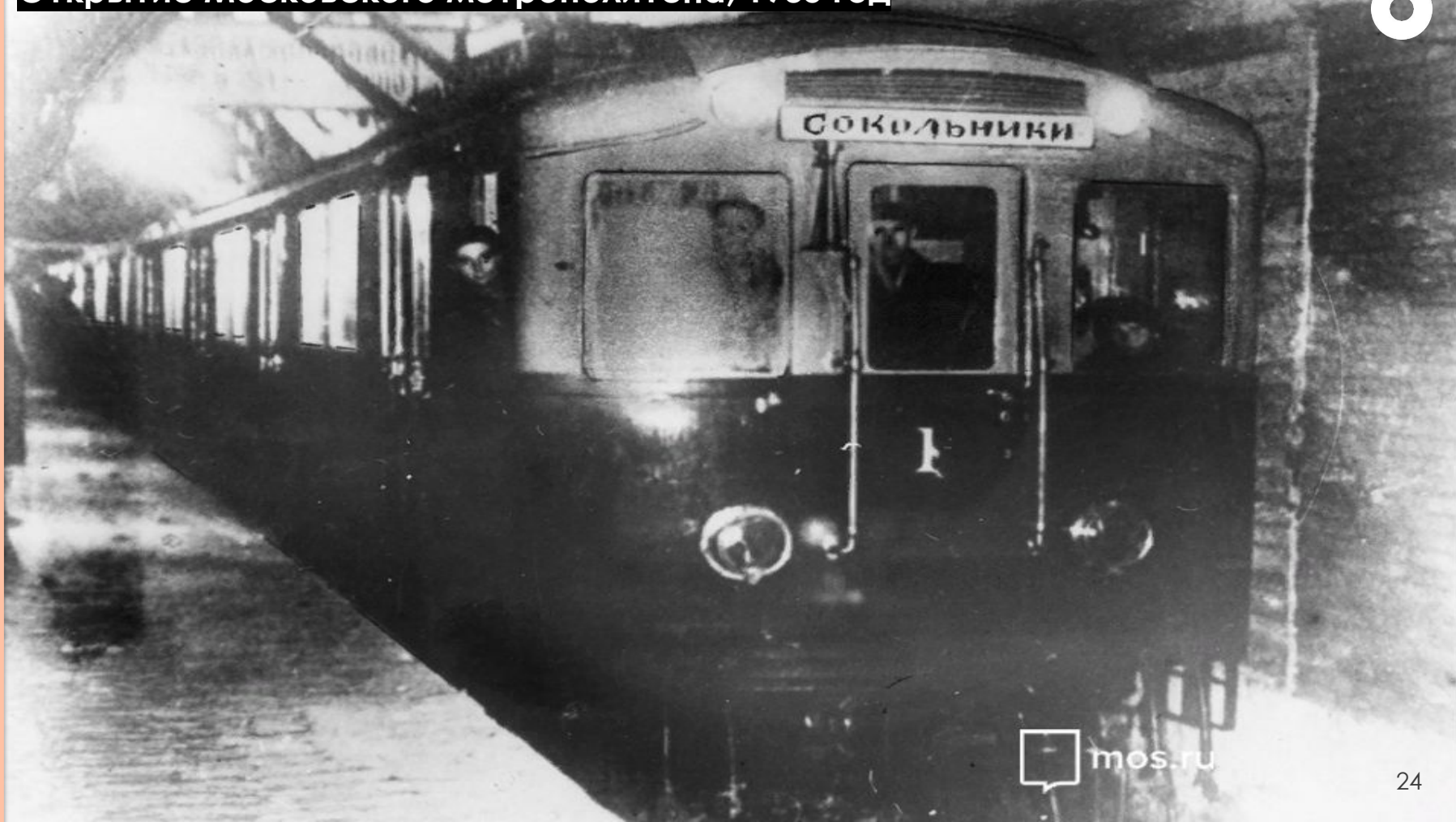

Метрополитен в Санкт-Петербурге, проект

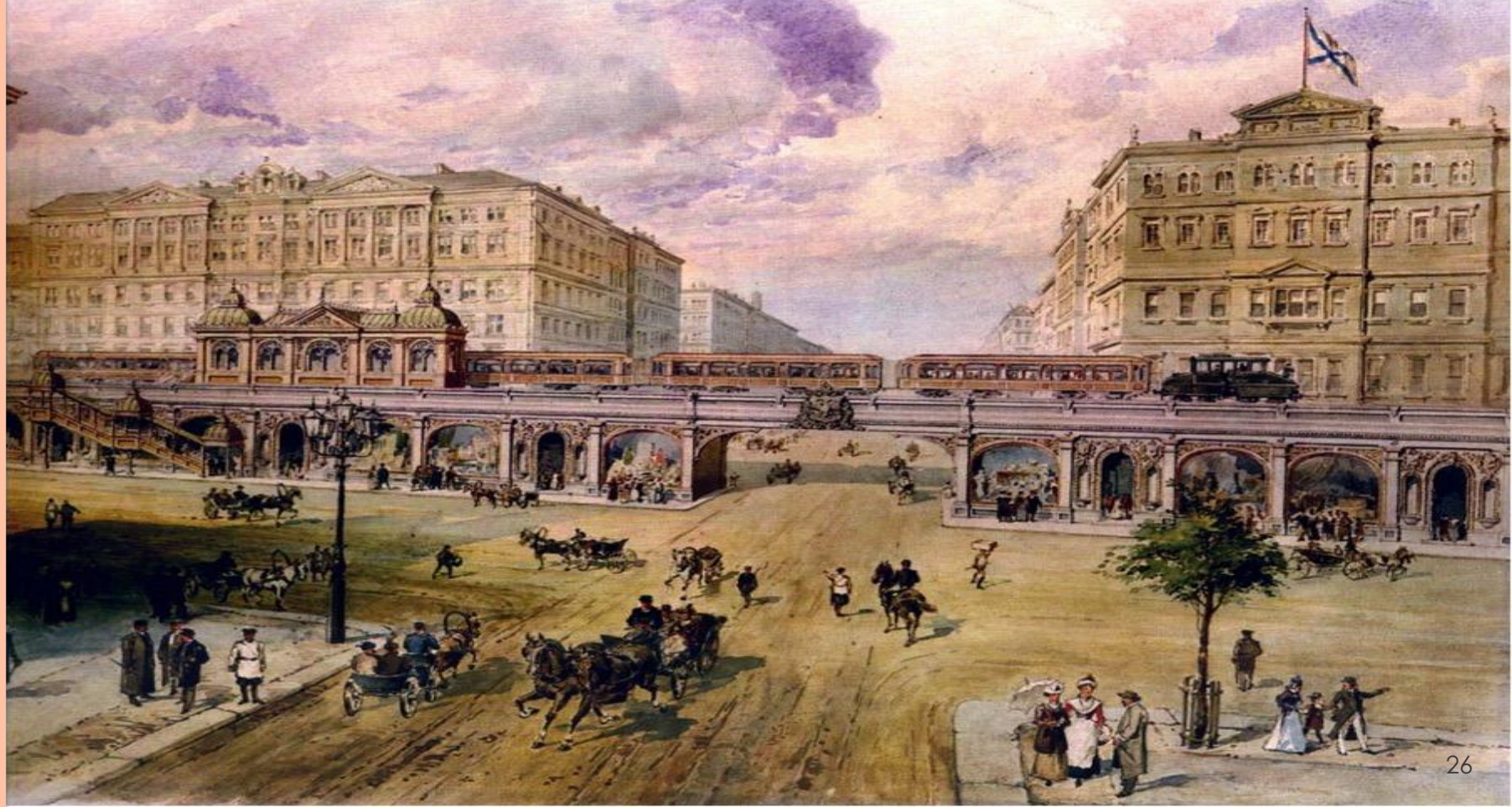

Метрополитен в Ленинграде

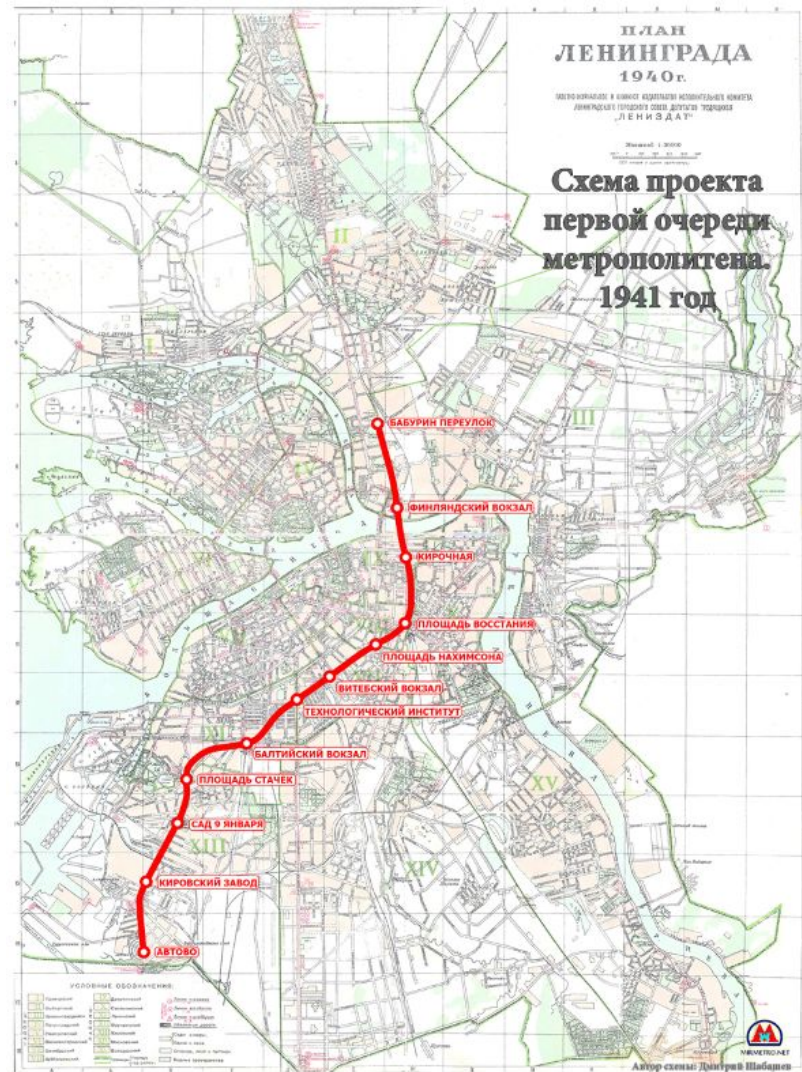

Метрополитен в Ленинграде

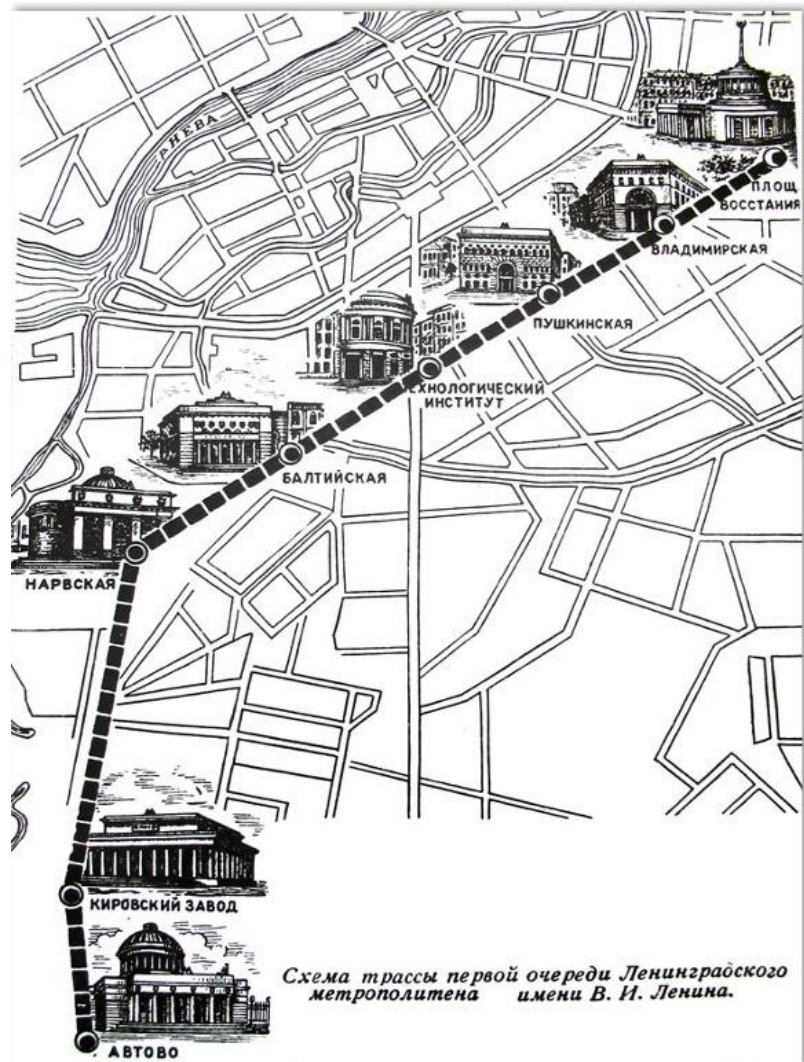

Строительство Ленинградского метрополитена



История метрополитена



Архитектурное оформление станций Ленинградского метрополитена

История метрополитена



MIRMETRO.NET

Архитектурное оформление станции Нарвская



Архитектурное оформление станции Нарвская



Архитектурное оформление станции Автово

История метрополитена



ЛЕНИНГРАДСКИЙ ОБЪЕКТ ОБЩЕГО АРХИТЕКТУРНОГО СТИЛЯ
**ФРАГМЕНТ СТАНЦИИ ЛЕНИНГРАДСКОГО
МЕТРОПОЛИТЕНА «АВТОВО»**
А. П. ПЕТРОВ
ПРОЕКТИРОВЩИК: А. П. ПЕТРОВ, ИНЖ. В. А. АЛЕКСАНДРОВ, И. А. А. СТЕПАНОВ
ИЗДАТЕЛЬСТВО «СТРОИТЕЛСТВО» МОСКВА

Архитектурное оформление станции Автово



Архитектурное оформление станции Кировский завод

История метрополитена



MIRMETRO.NET

Архитектурное оформление станции Кировский завод



Архитектурное оформление станции Балтийская

История метрополитена



Архитектурное оформление станции Балтийская



Архитектурное оформление станции Технологический институт

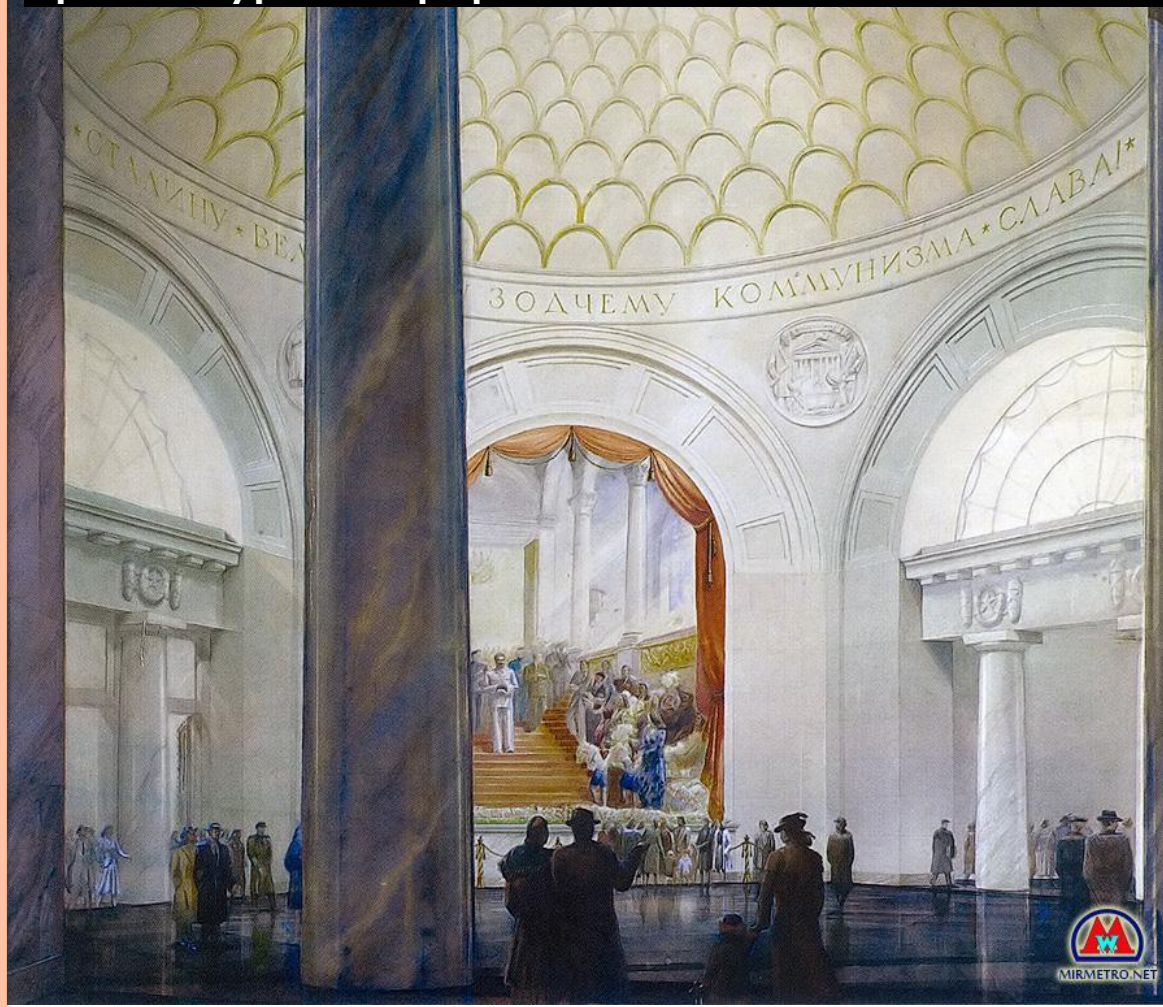

Архитектурное оформление станции Технологический институт



Архитектурное оформление станции Пушкинская



Архитектурное оформление станции Владимирская



История метрополитена



Архитектурное оформление станции Пушкинская



Архитектурное оформление станции Пушкинская



Архитектурное оформление станции Площадь Восстания



Архитектурное оформление станции Площадь Восстания



История метрополитена



Церковь во имя Успения Божией Матери (Спас на Сенной)



Павильон станции Сенная площадь/Спасская



Перинные ряды с портиком Руска

История метрополитена



Электронная карта Октябрьского восстания



Портик Руска сегодня



Церковь во имя Входа Господня в Иерусалим



Станция метро Площадь Восстания



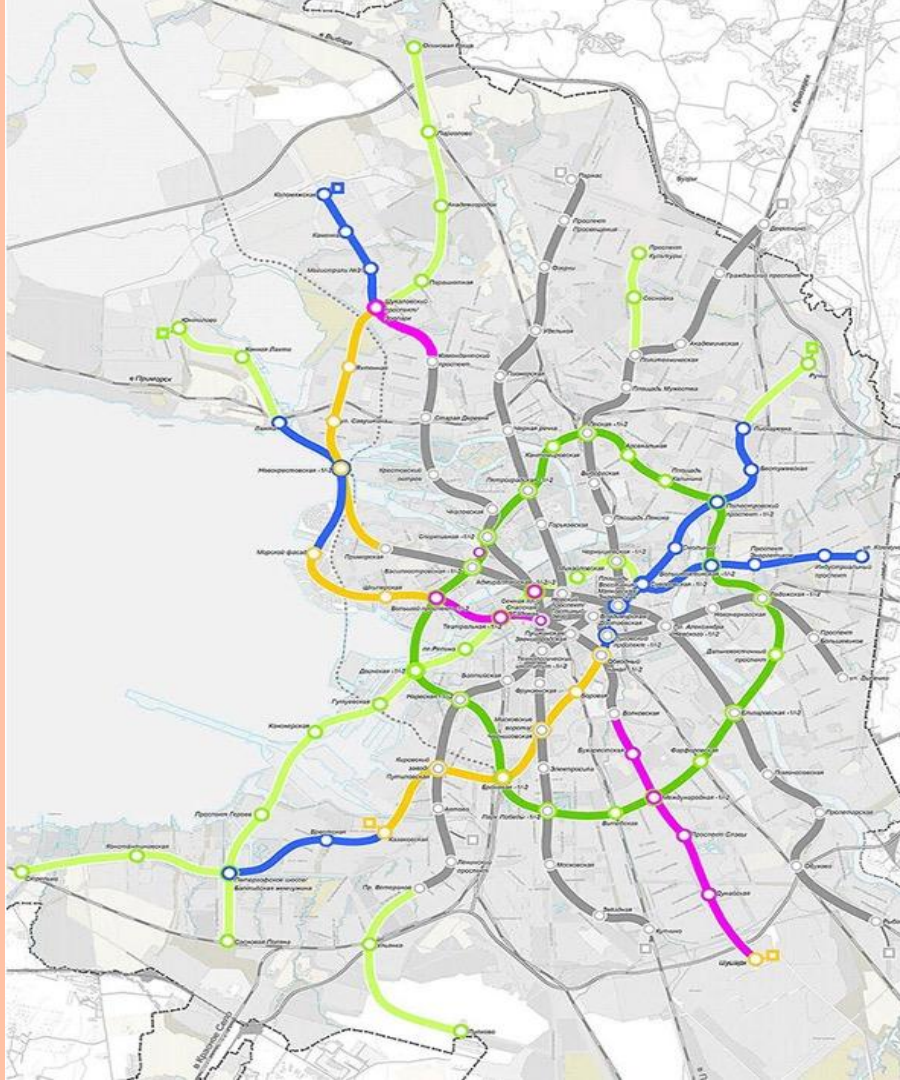

Дополнительные материалы



«Метро: история подземных железных дорог»

ДЭВИД Беннет



«Подземная железная дорога»

Уайтхед Колсон



«Железная дорога в городе»

Владимир Образцов



**Спасибо
за внимание!**

