

ТЕХНОЛОГИЧЕСКАЯ КАРТА

Раскроить детали грелки с припуском на шов 0,7-1 см.

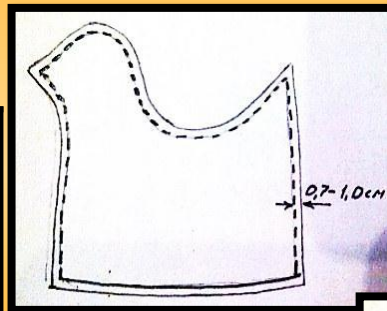

Приметать на лицевую часть основы фрагмент вышивки.

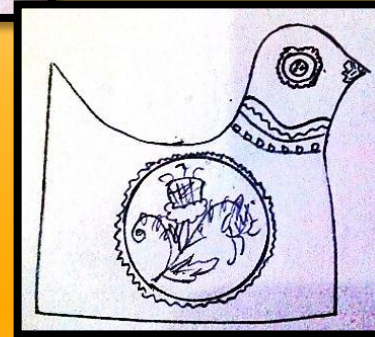

Настрочить на лицевую часть основы фрагмент вышивки.



Настрочить отделочную тесьму вокруг вышивки и по горлышку курочки.



Вышить клюв и глазки.



Выкроить гребешок. Прикрепить гребешок по рассечкам.

Детали гребешка и хвоста предварительно приметать к деталям основы, шириной шва 0.7 см.

Сложить обе детали основы лицевыми сторонами друг к другу, убрав внутрь гребешок и хвост.

Сметать, а затем прострочить по контуру машинной строчкой швом шириной 0,7 см.

Сделать рассечки по швам и подрезать уголки, вывернуть и выправить все детали.

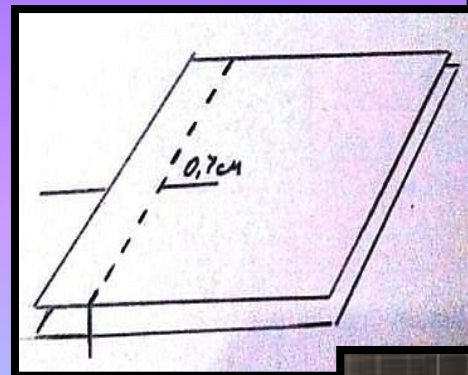
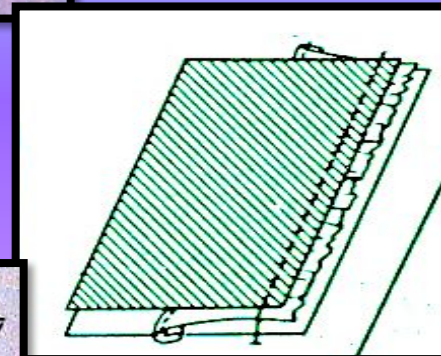
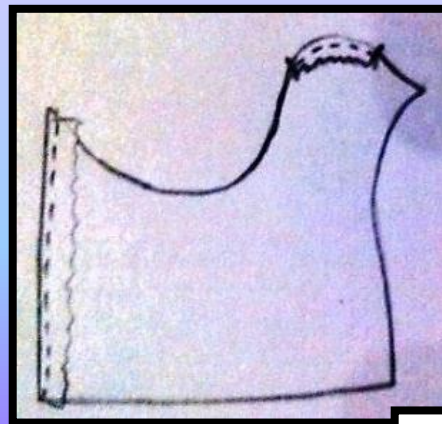

**Выкроить детали
для подкладки**



Настрочить подкладку на утеплитель – поролон параллельными строчками и обрезать

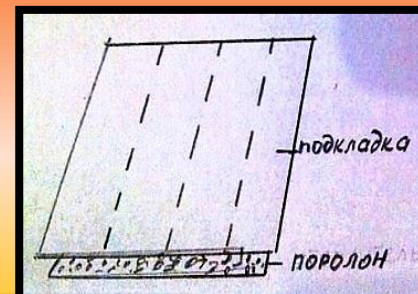

Соединить детали подкладки и стачать их между собой, оставив незашитым низ для соединения с основными деталями. Ширина шва -1,0 см



Соединить основу грелки и подкладку швом 0.7 -1,0 см.



Обработать низ грелки окантовочным швом.

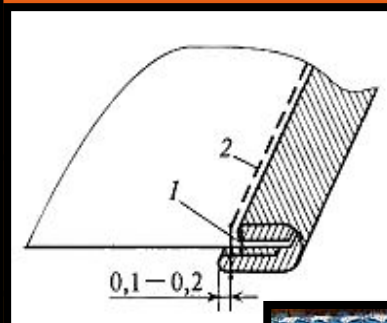

Настрочить отделочную тесьму по низу изделия.

