

Предпродажное обслуживание автомобиля (PDS)

Предпродажное обслуживание автомобиля

Цель предпродажного обслуживания автомобиля

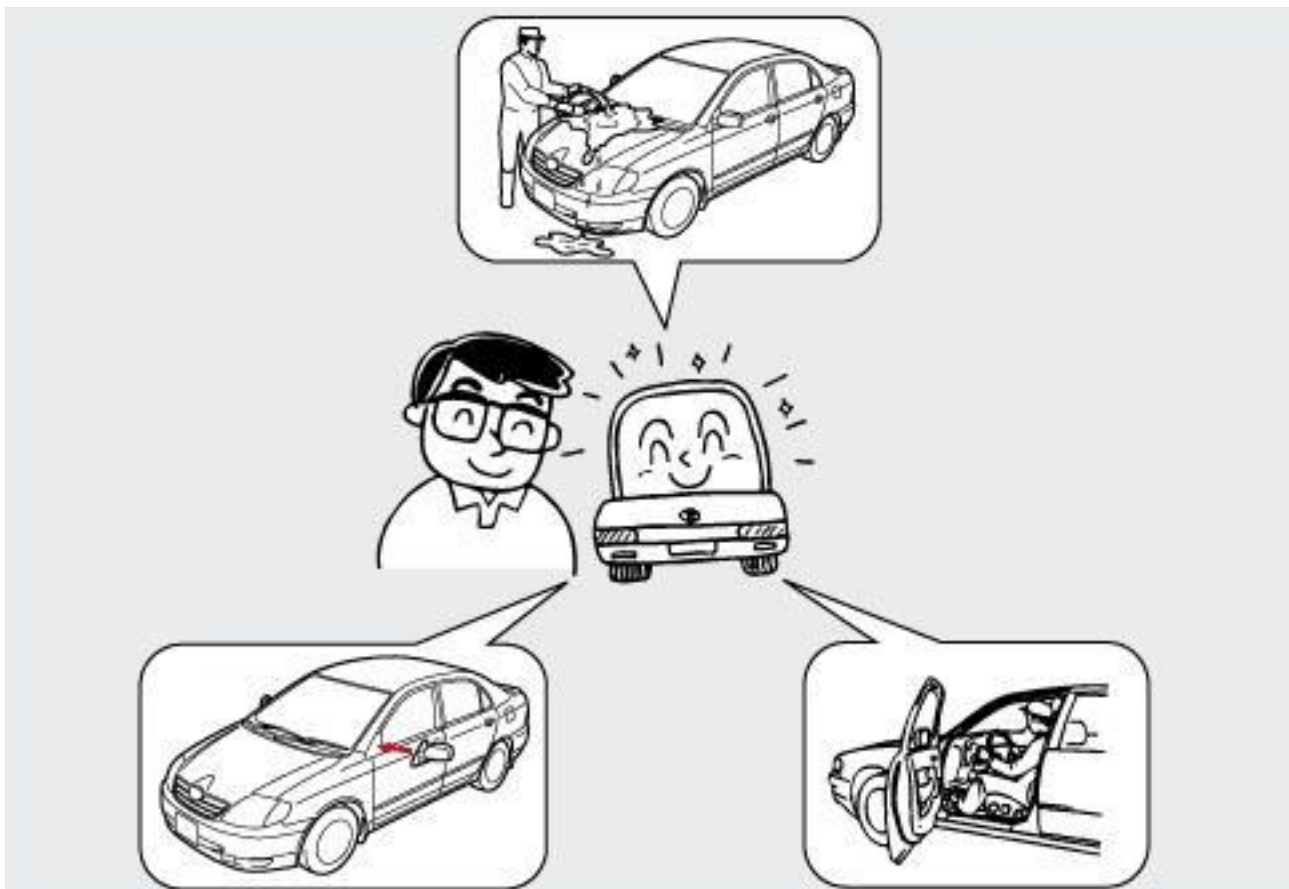

Проверка состояния автомобиля

Описание



Восстановление рабочего состояния автомобиля

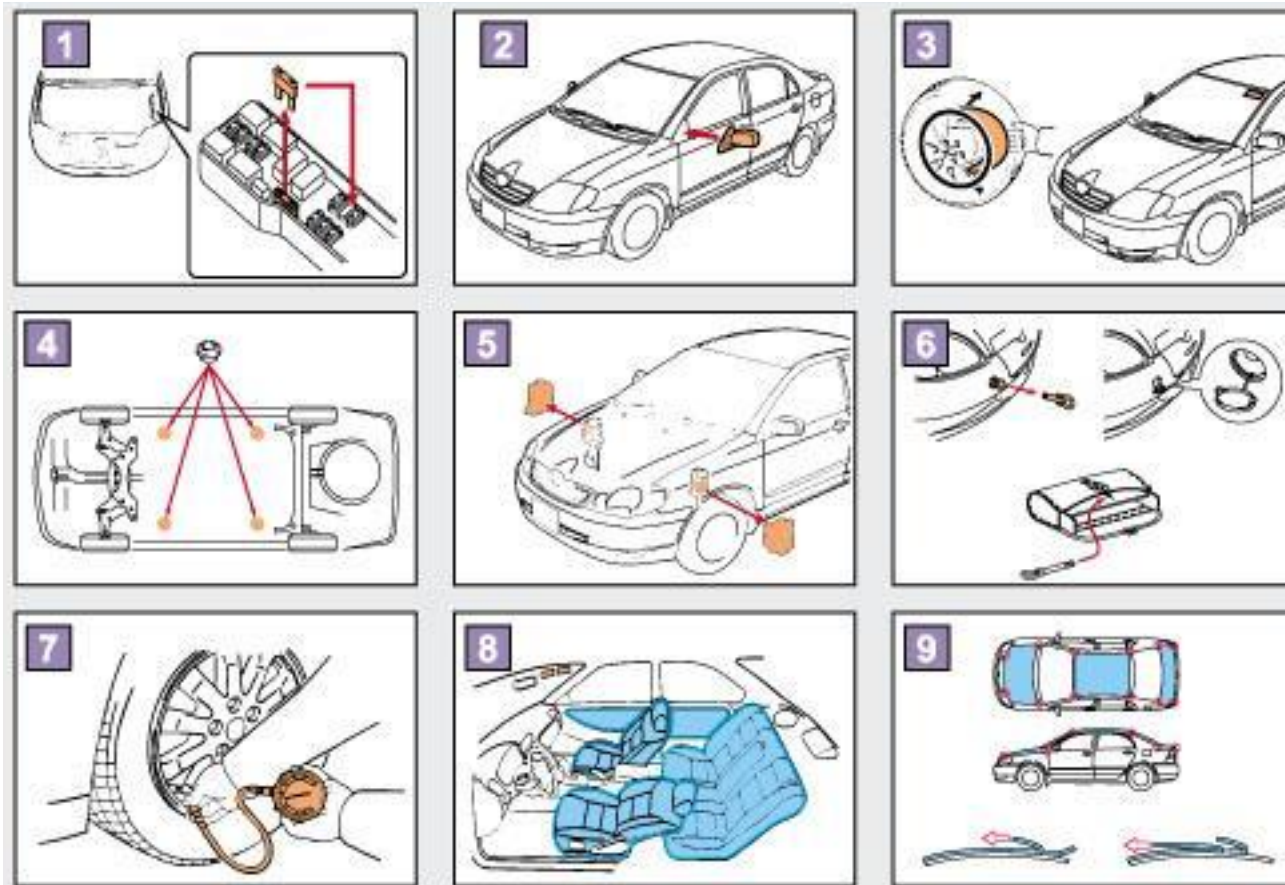

Восстановление рабочего состояния автомобиля

Установка предохранителей и плавких вставок

Блок предохранителей и реле **1**

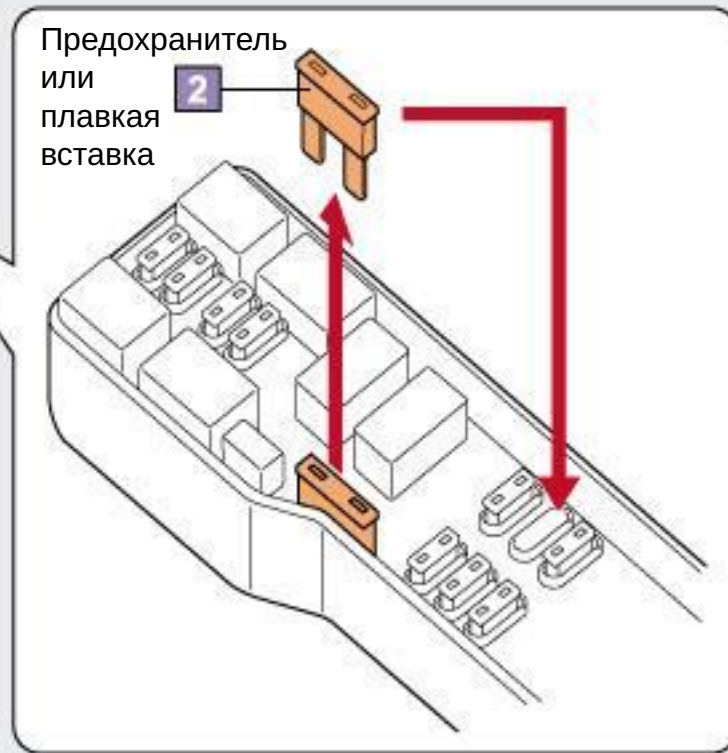

Восстановление рабочего состояния автомобиля

Установка деталей, не установленных на заводе

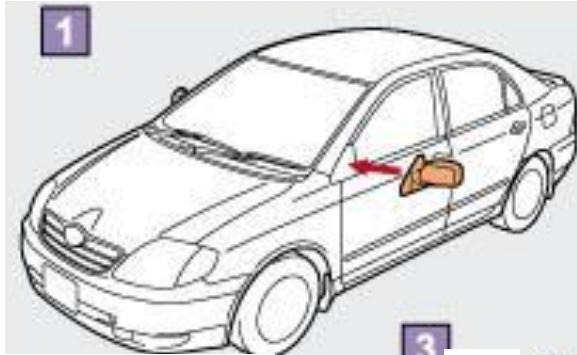

Наружные зеркала
заднего вида

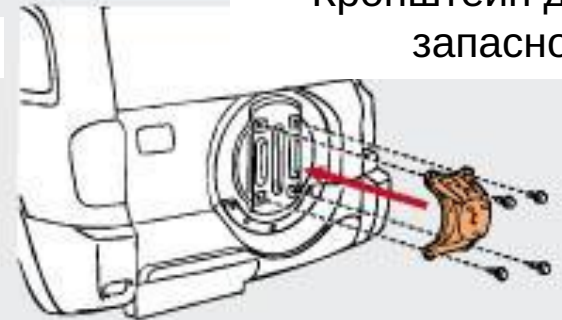

Кронштейн держателя
запасного колеса

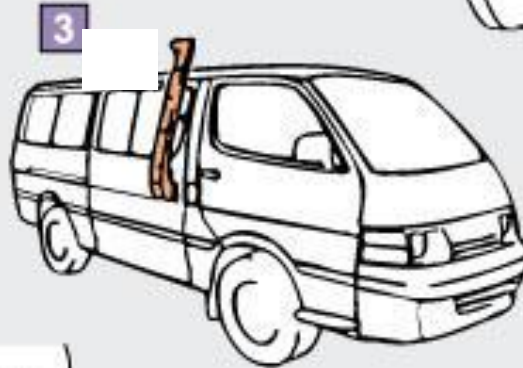

Труба
воздухозаборника
(«шноркель»)

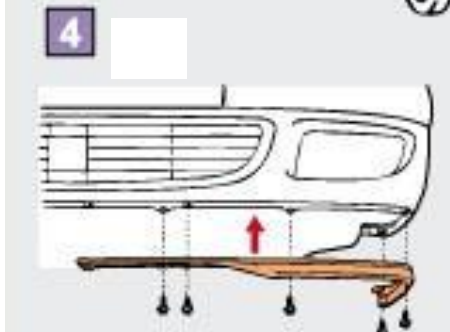

Передний спойлер



Колесные колпаки
и крышки ступиц

Восстановление рабочего состояния автомобиля

Удаление чехлов (защищающих от ржавчины) с тормозных дисков

Чехол, защищающий
от ржавчины

Предупреждающая
наклейка

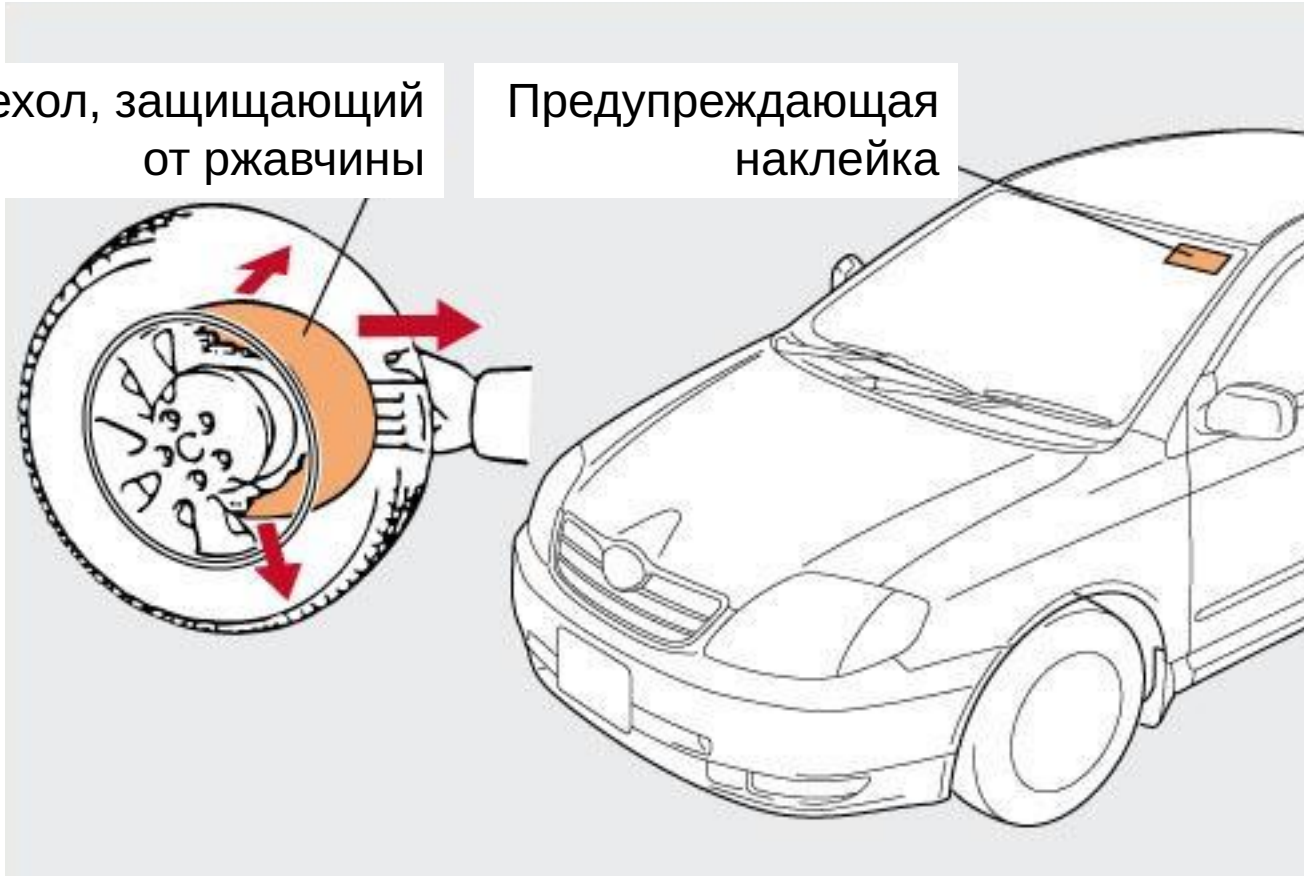

Восстановление рабочего состояния автомобиля

Установка резиновых заглушек в днище кузова

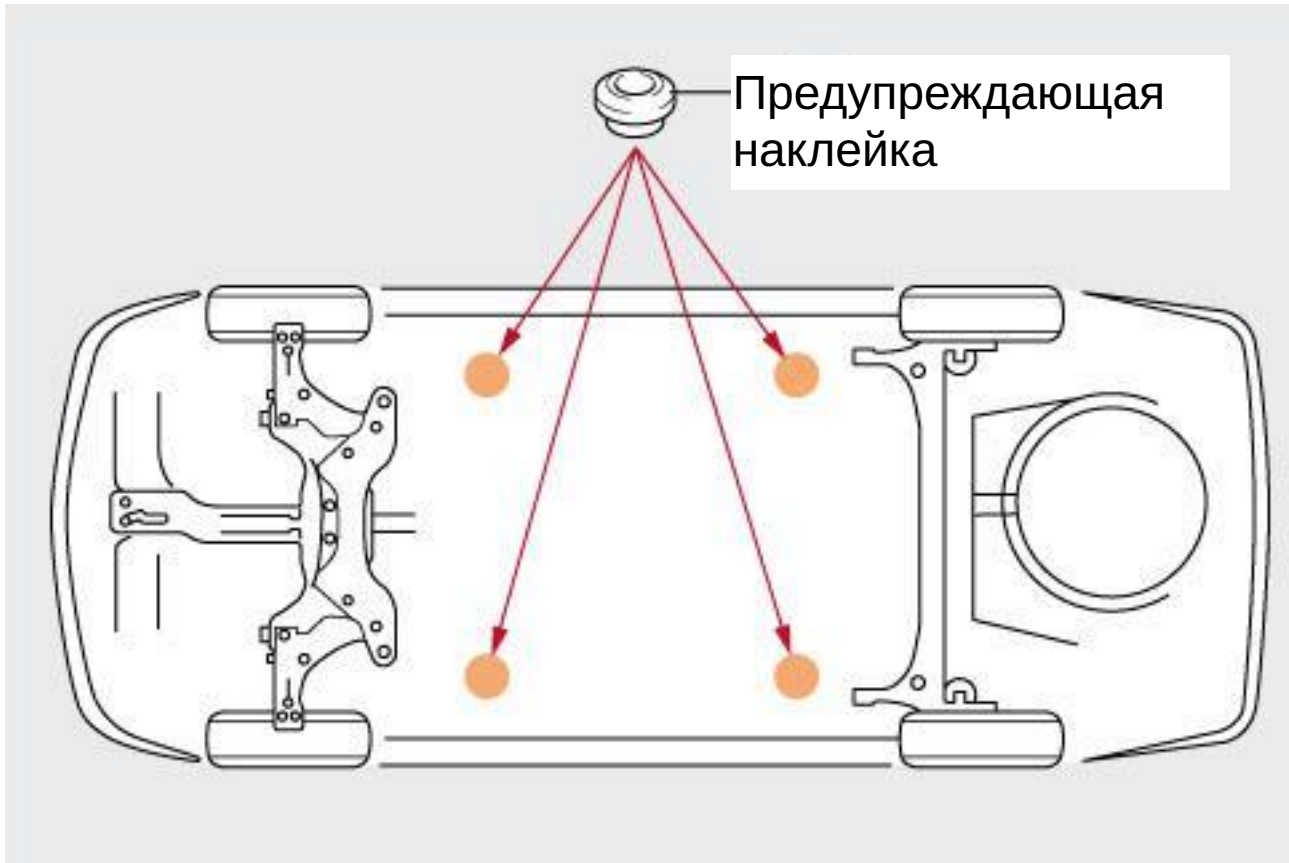

Восстановление рабочего состояния автомобиля

Удаление распорок из пружин передней подвески

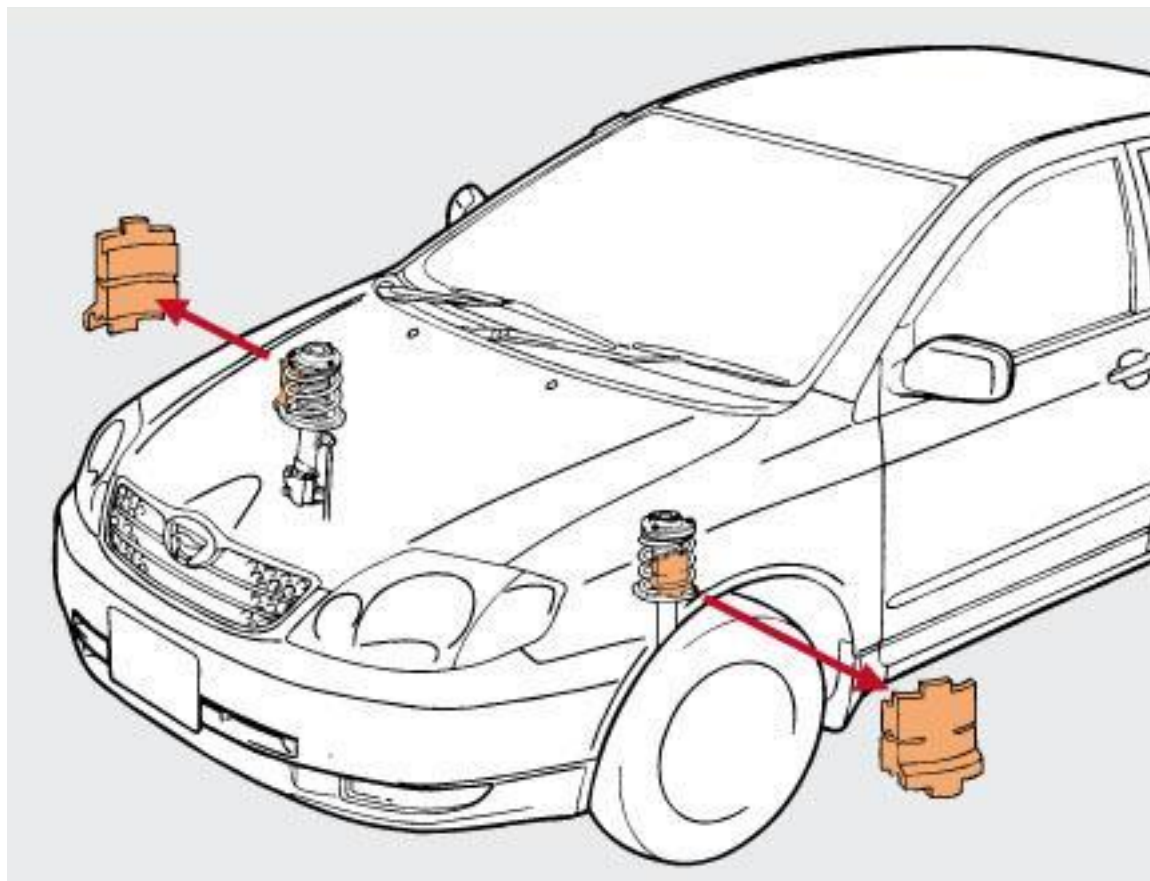

Восстановление рабочего состояния автомобиля

Демонтаж буксировочной петли

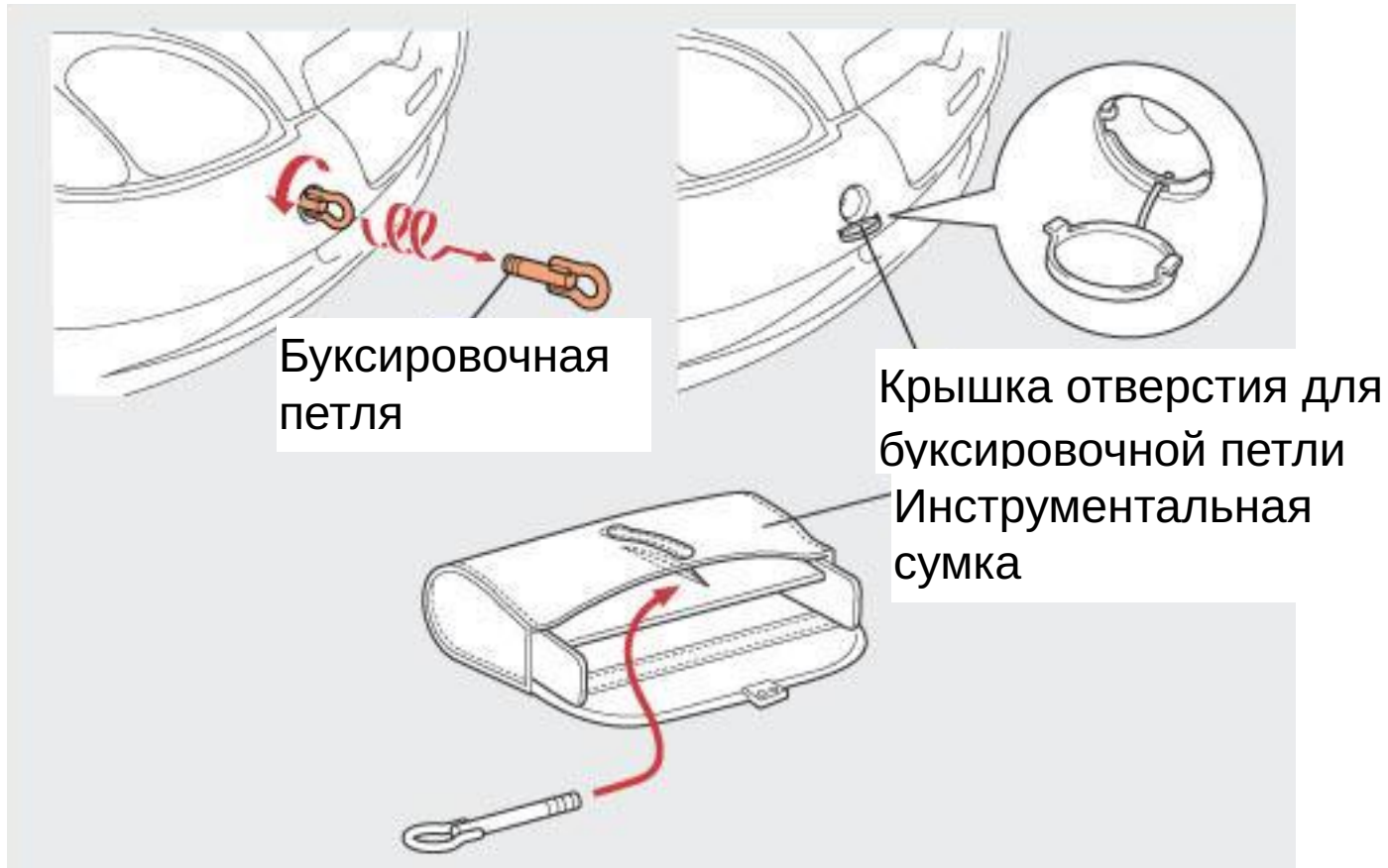

Восстановление рабочего состояния автомобиля

Регулировка давления воздуха в шинах

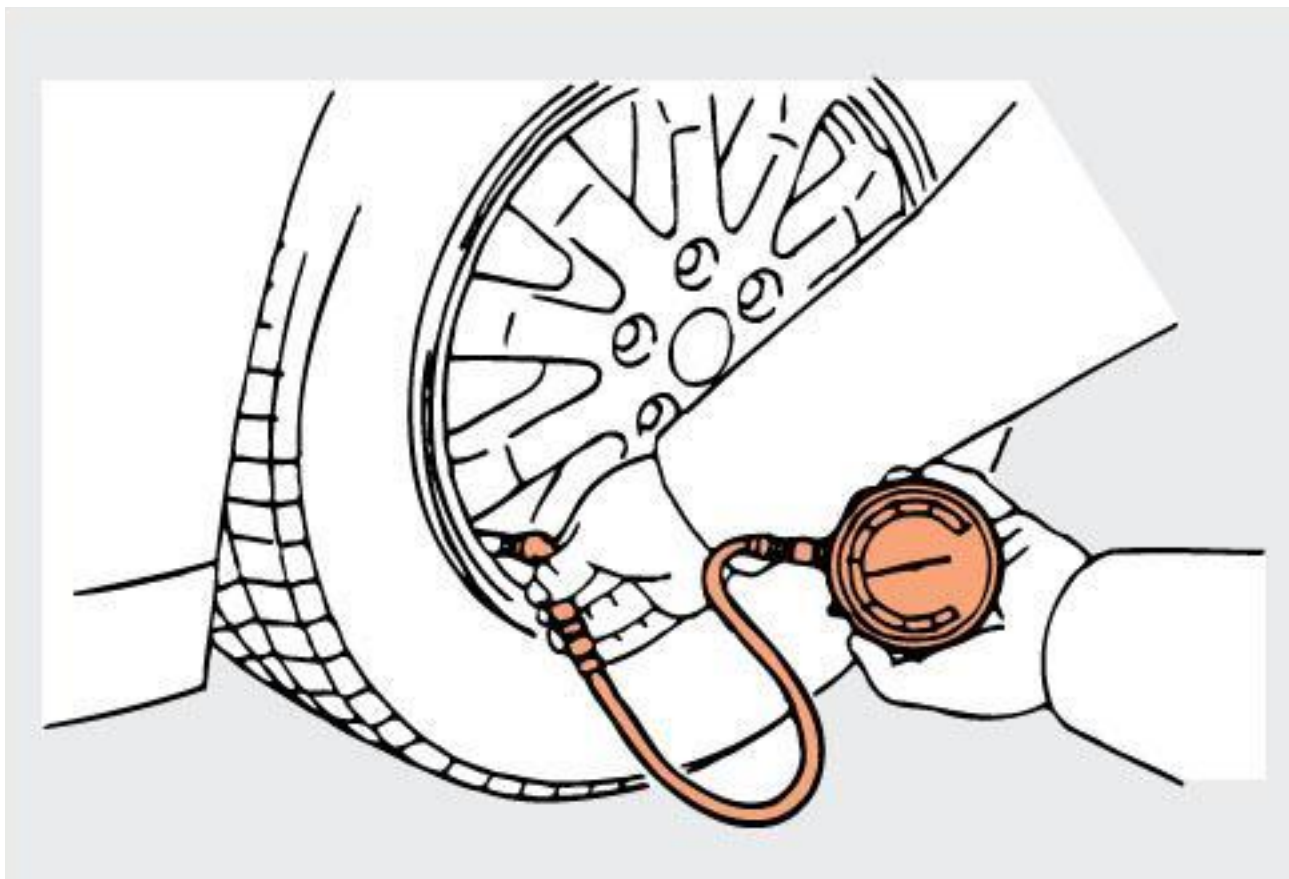

Восстановление рабочего состояния автомобиля

Удаление ненужных ярлыков, наклеек и чехлов

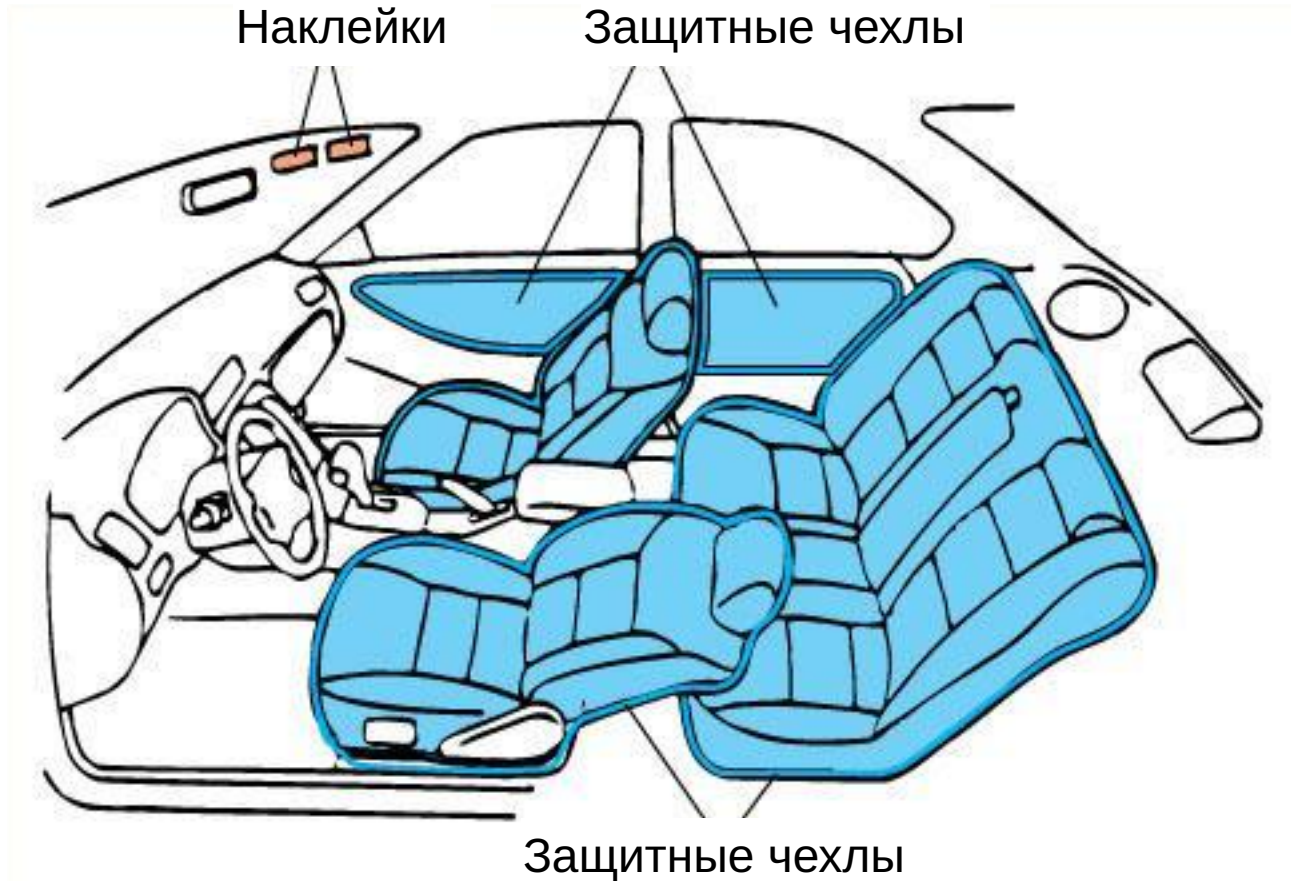

Восстановление рабочего состояния автомобиля

Удаление защитной пленки с панелей кузова

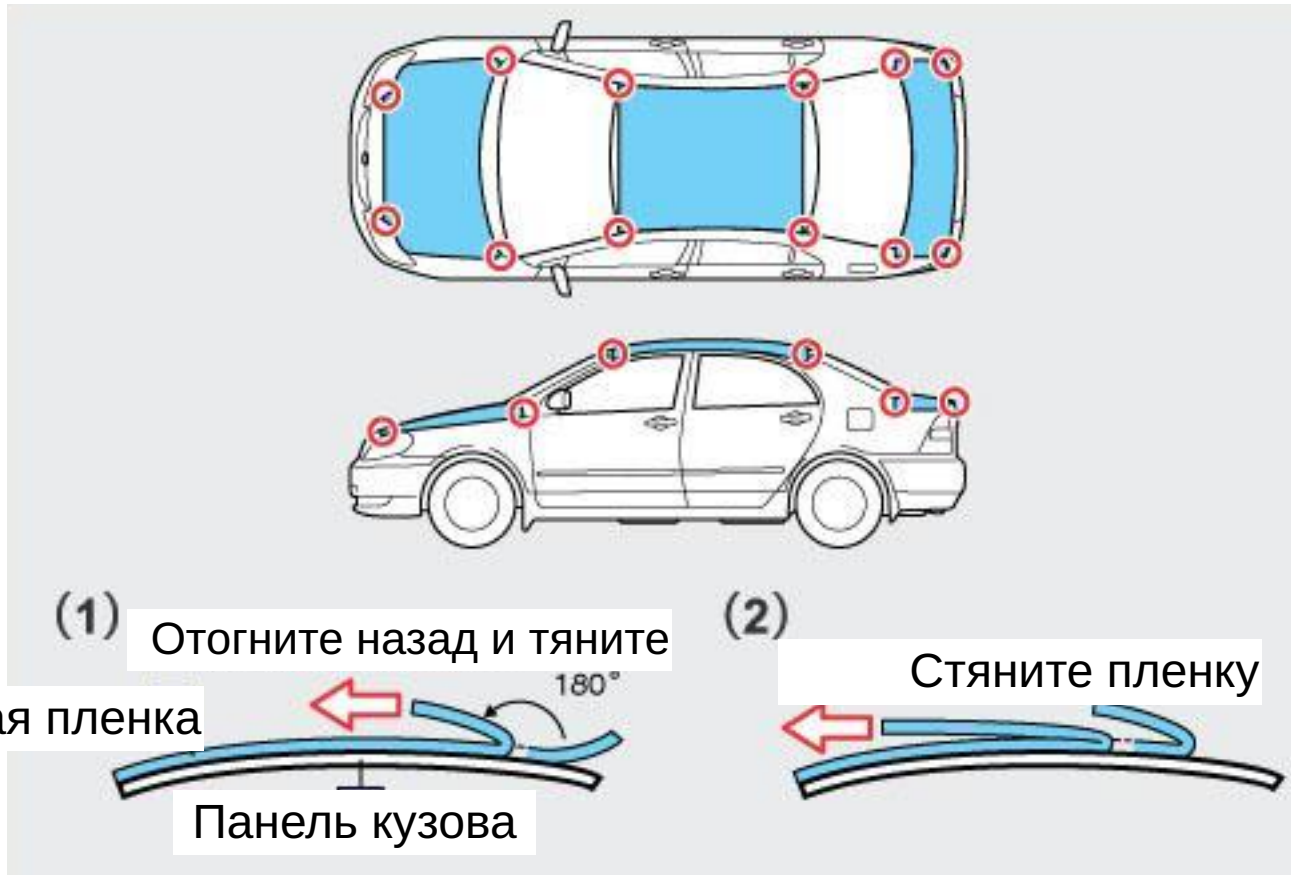

Восстановление рабочего состояния автомобиля

Стирание диагностических кодов (DTC)

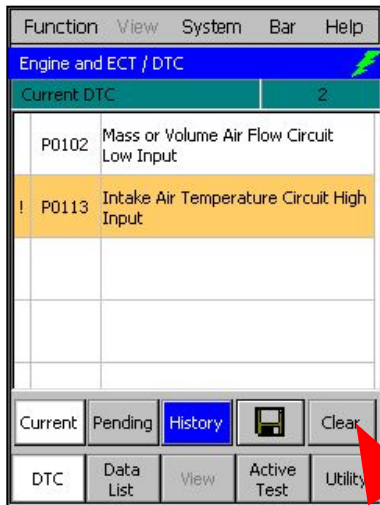

IT2

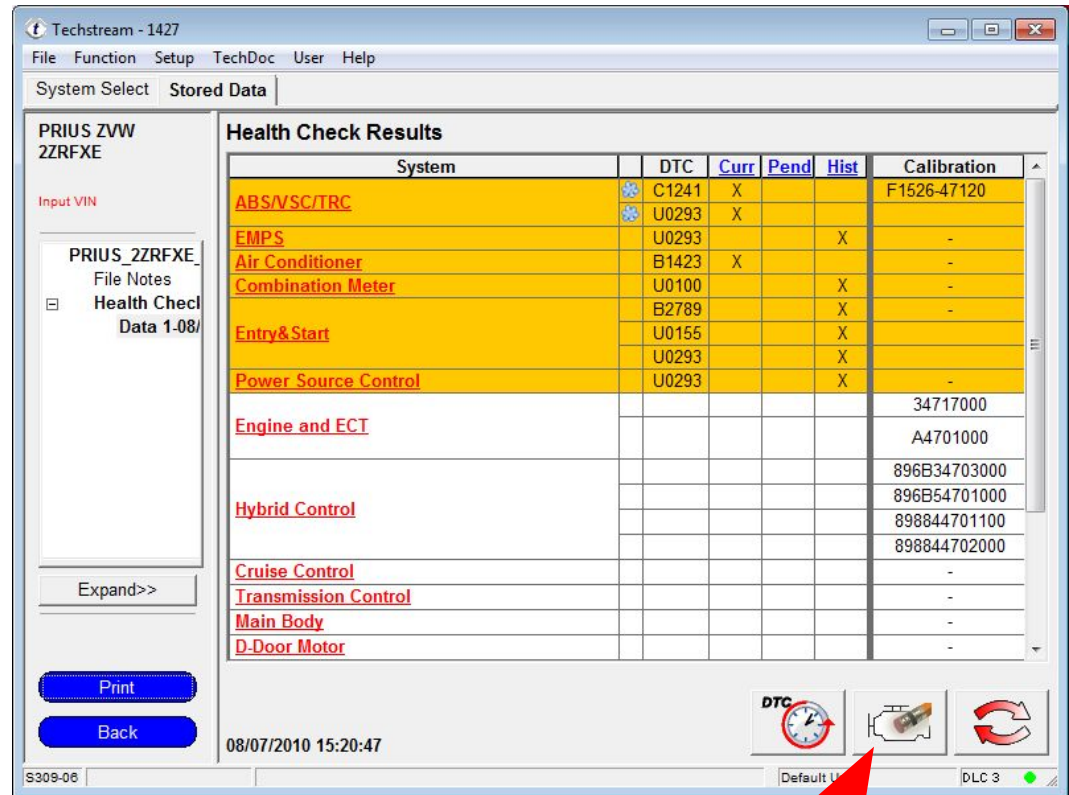

GTS

Восстановление рабочего состояния автомобиля

Инициализация системы помощи при парковке (Toyota) –
вид дисплея монитора заднего обзора

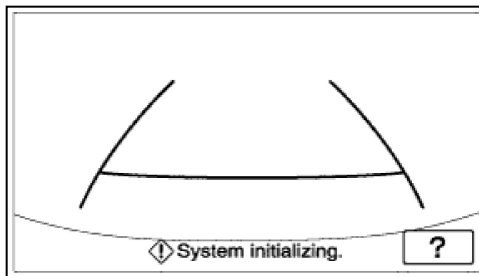

Перед инициализацией

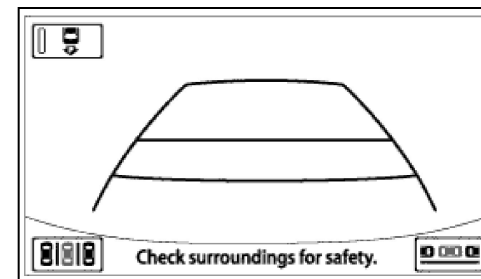

После инициализации

Проверка функций автомобиля

Описание

