

Кафедра клинической биохимии и лабораторной диагностики



Тема лекции: Бажан Р.П.

СИНТЕЗ БЕЛКА

ОБРАЗОВАНИЕ АМФ, АДФ, АТФ

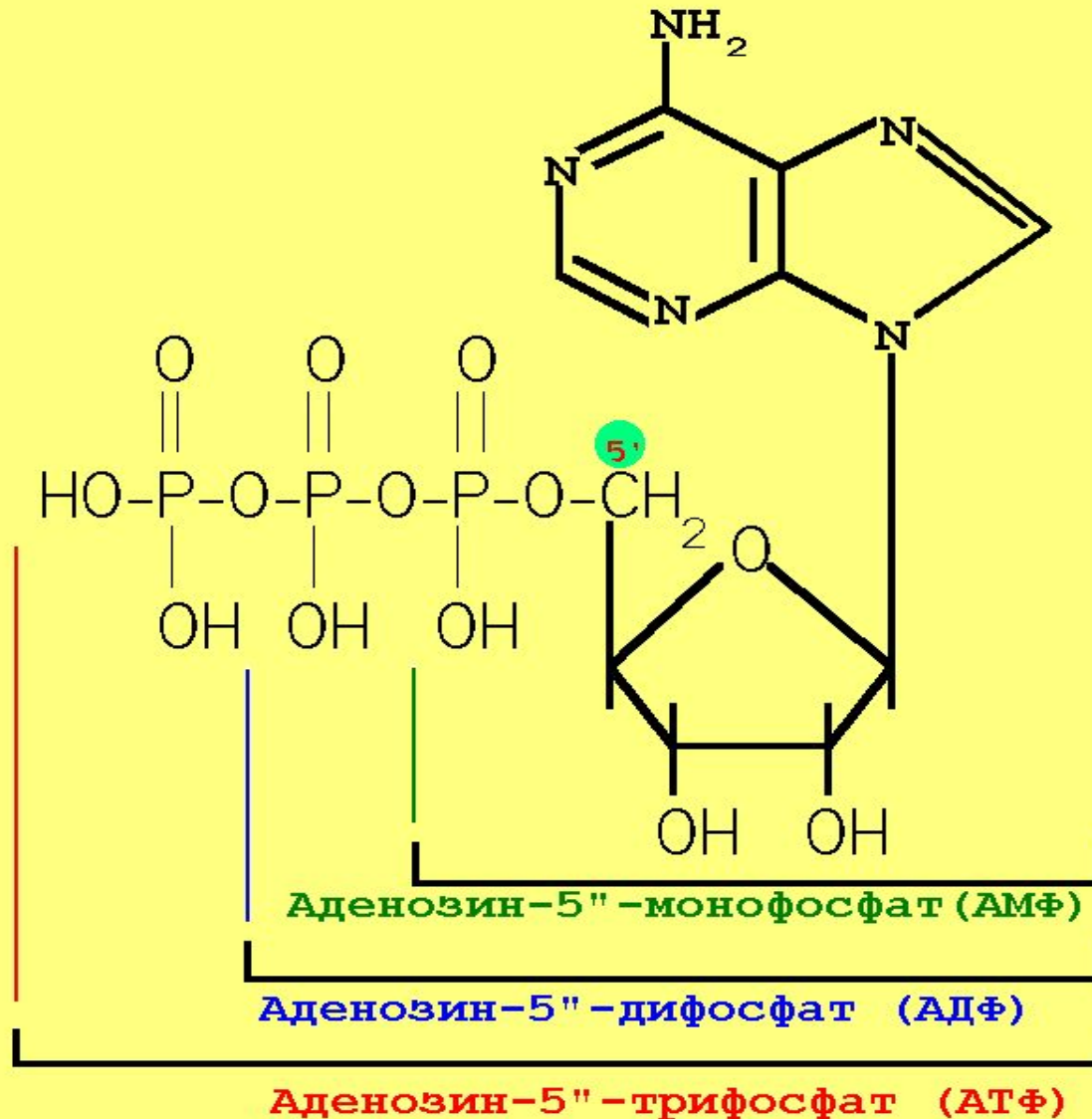

Фрагмент структуры молекулы ДНК

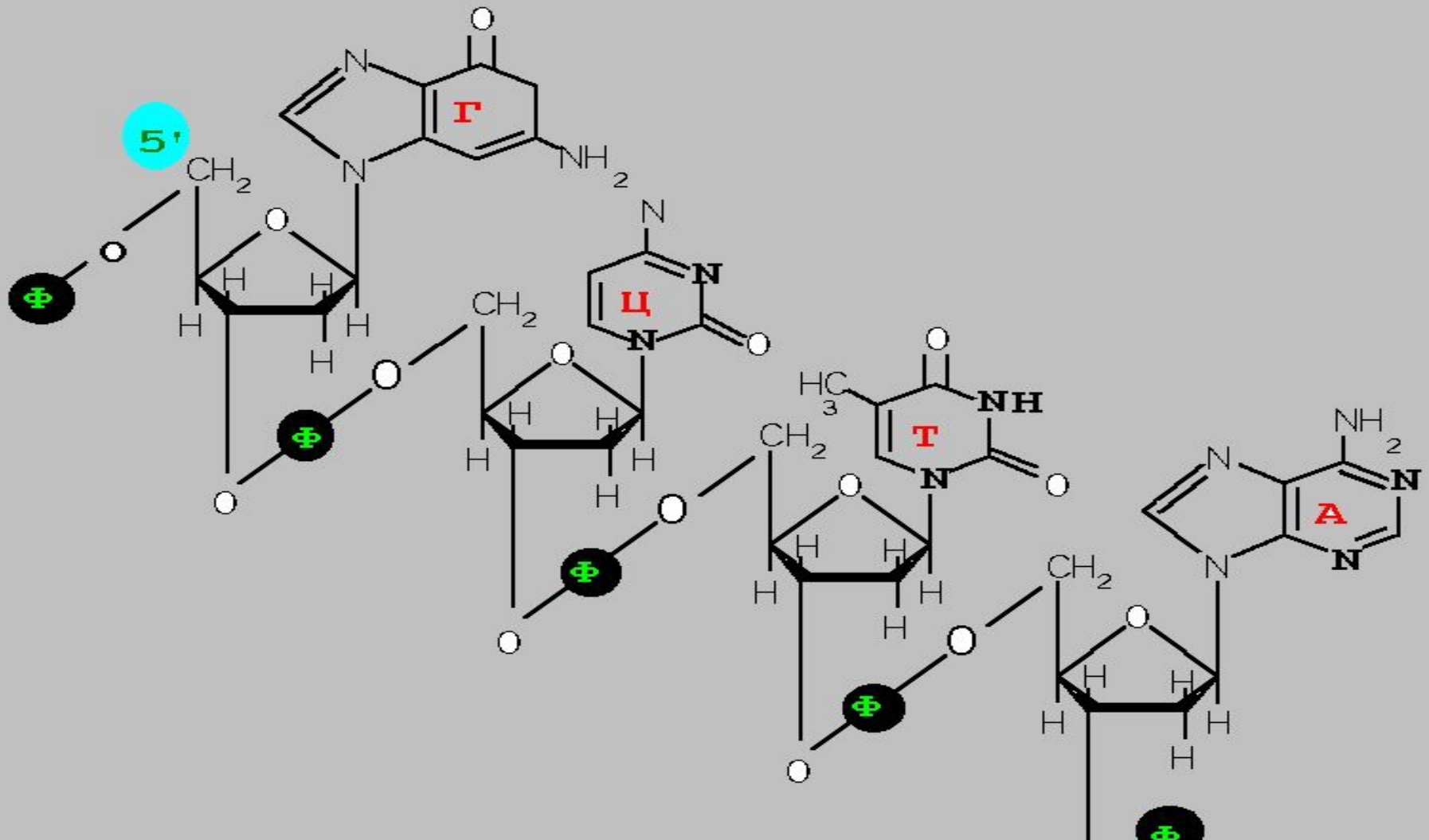

Построение ДНК

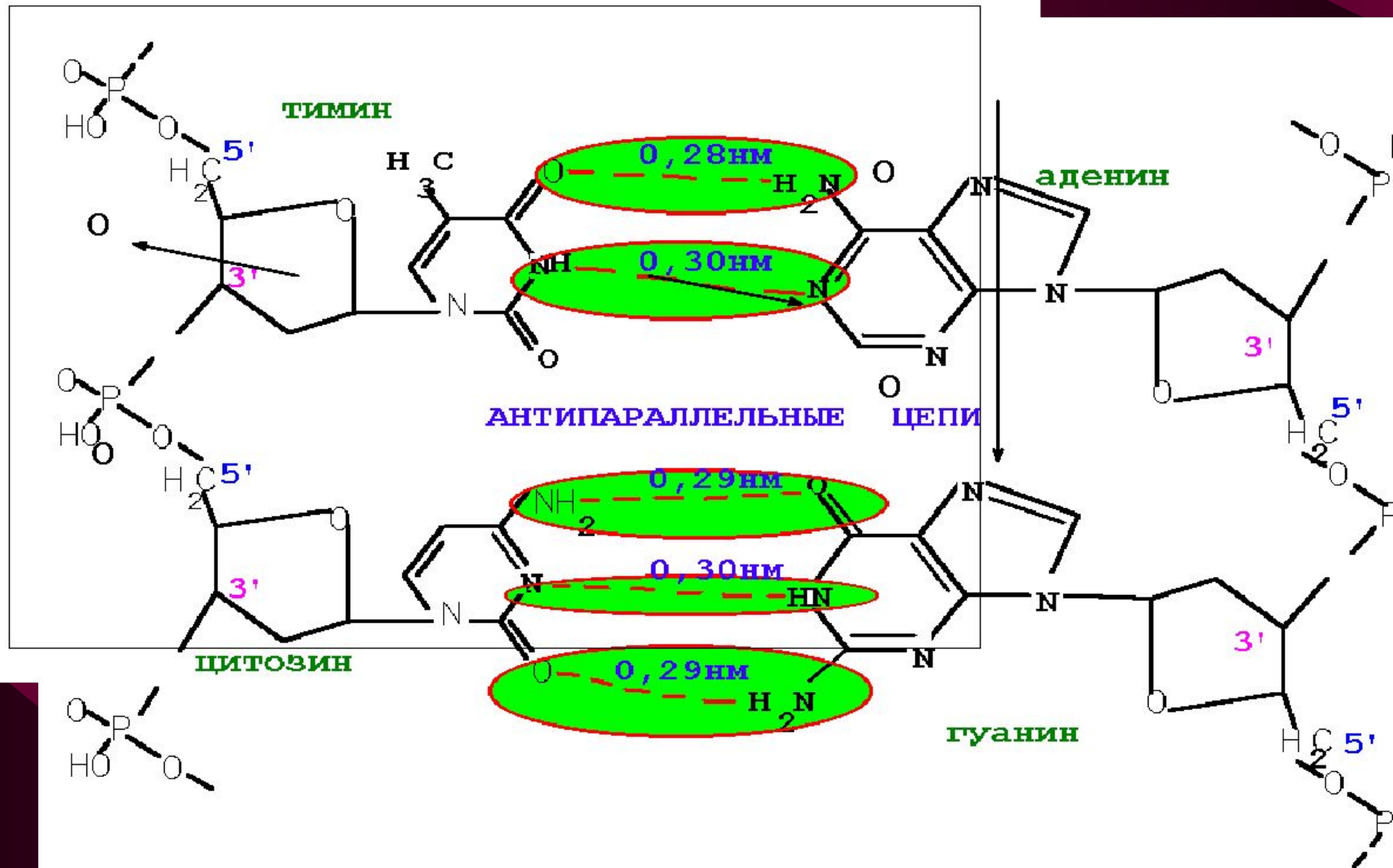

Нуклеотидная последовательность ДНК

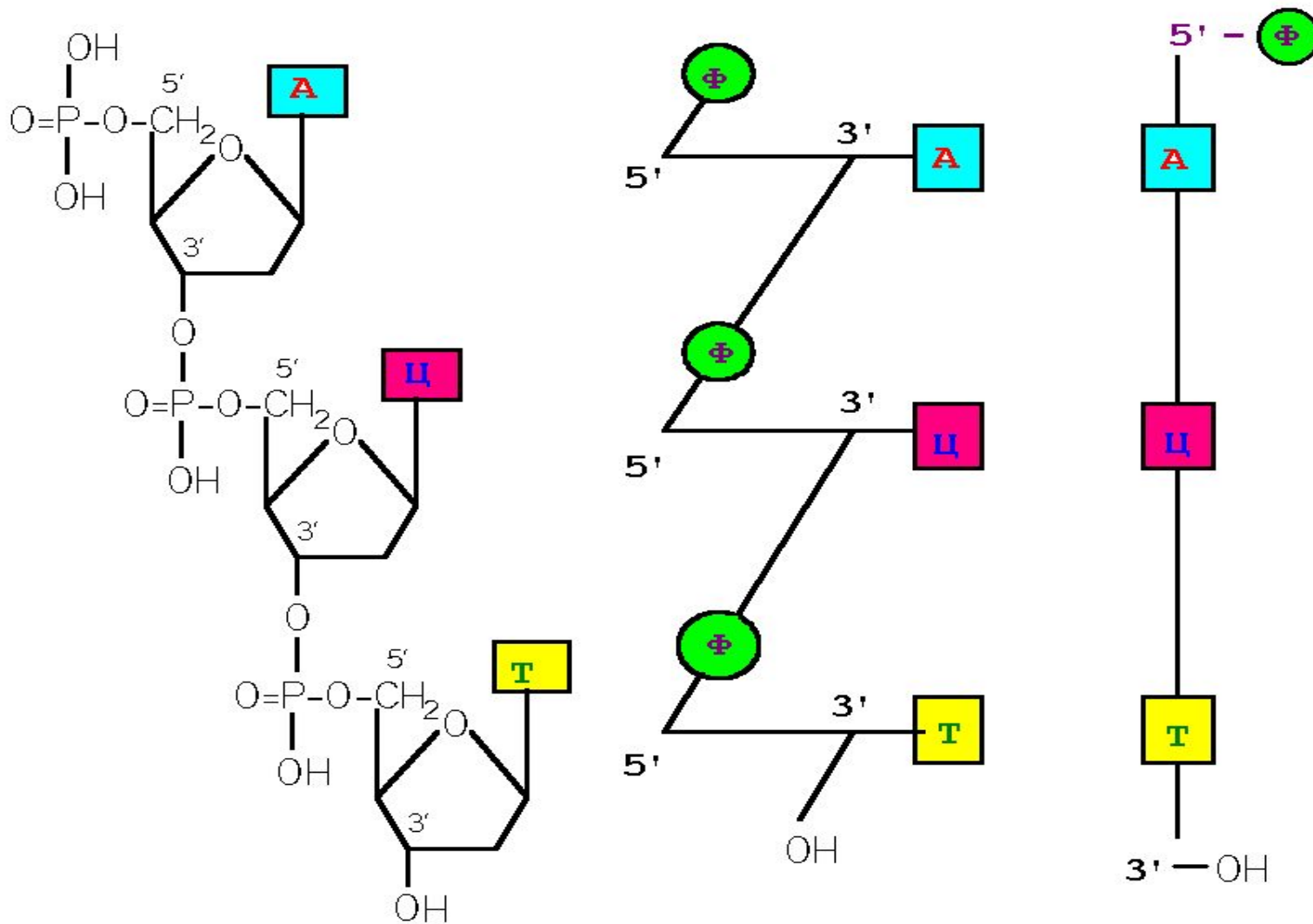

Малая субъединица

- Фотографии модели рибосомной 30S субчастицы (три различные проекции)



Большая субъединица

- Фотография модели рибосомной 50S субчастицы (четыре различные проекции)



Структура мРНК

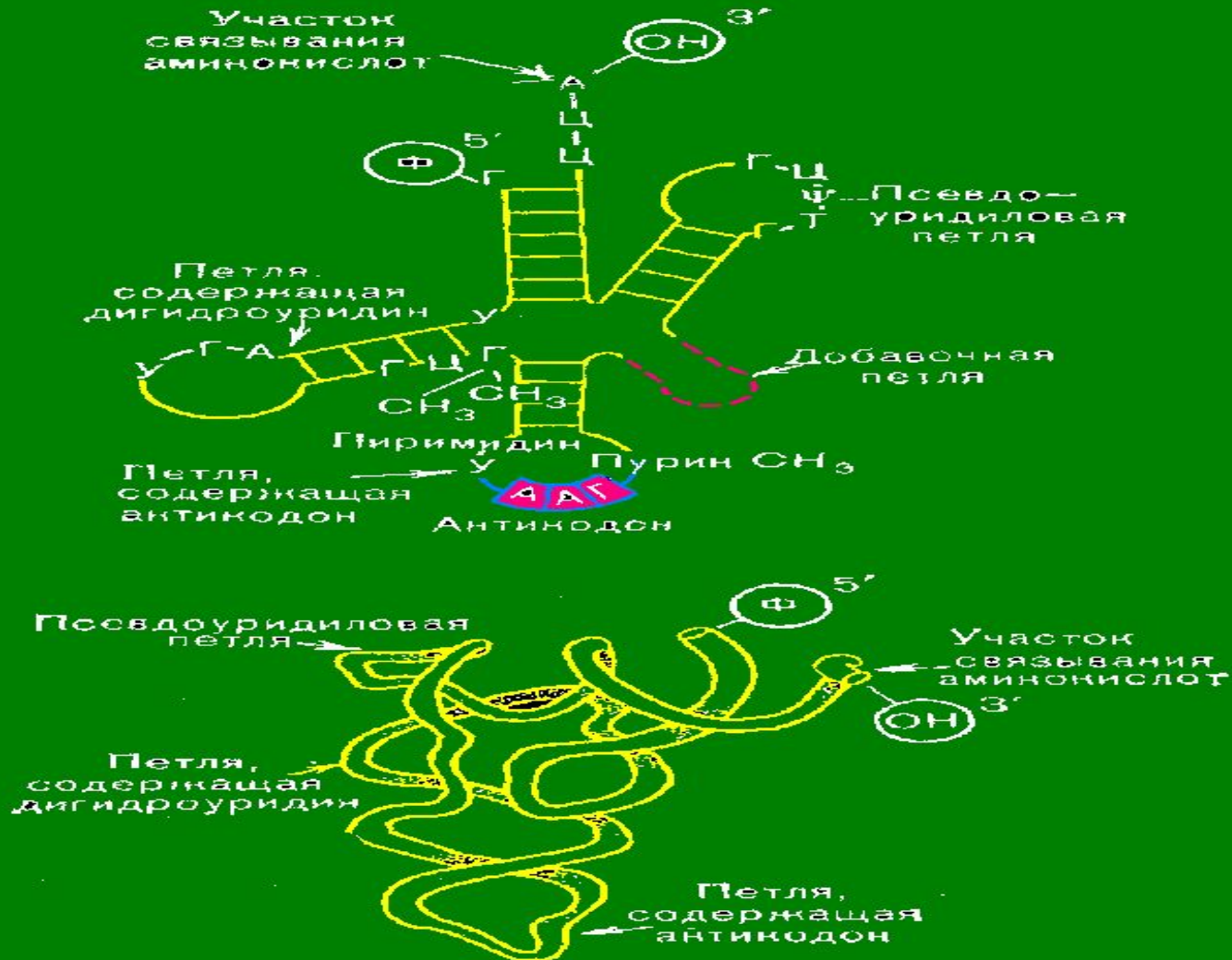

СТРУКТУРА МОЛЕКУЛЫ АМИНОАЦИЛ-ТРНК

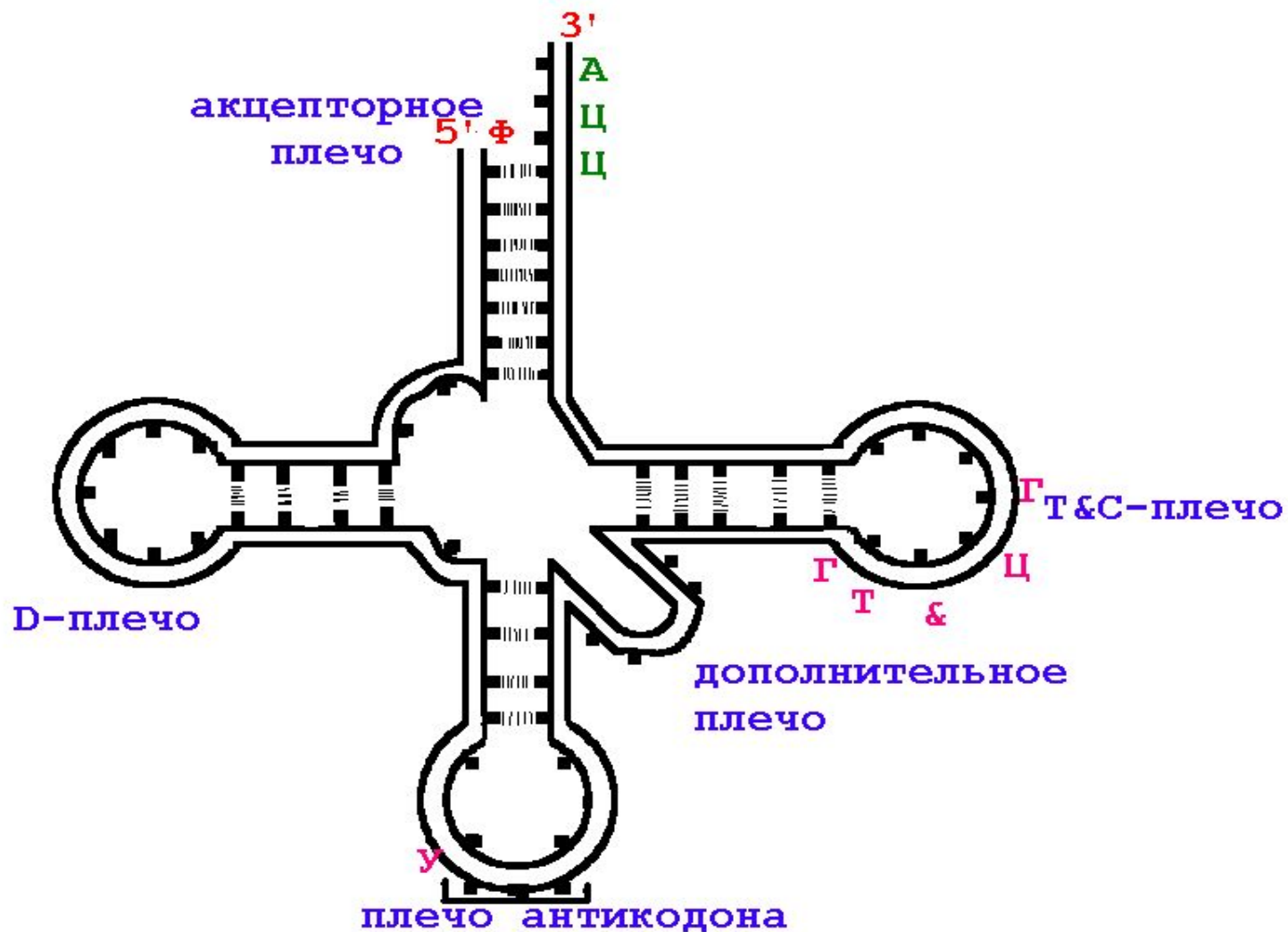

Образование аминоктил-тРНК

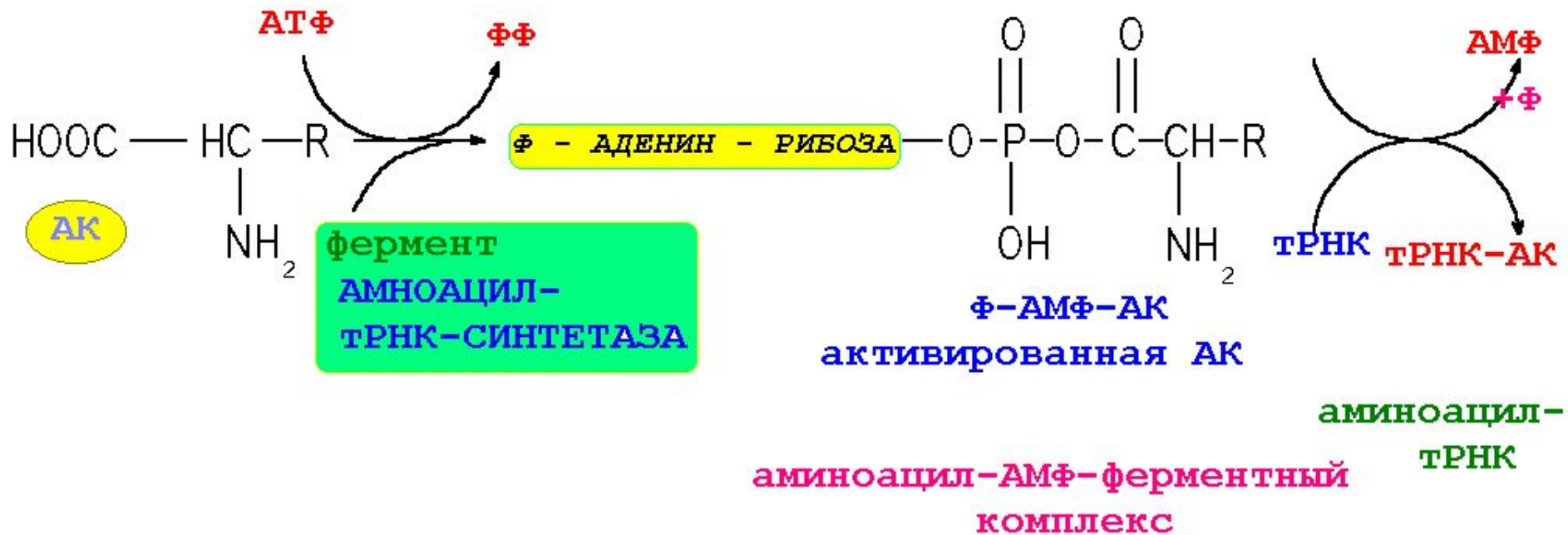

Узнавание кодона антикодоном УУУ - один из кодонов



Схема инициации синтеза белка на м-РНК



ЭЛОНГАЦИЯ СИНТЕЗА БЕЛКА

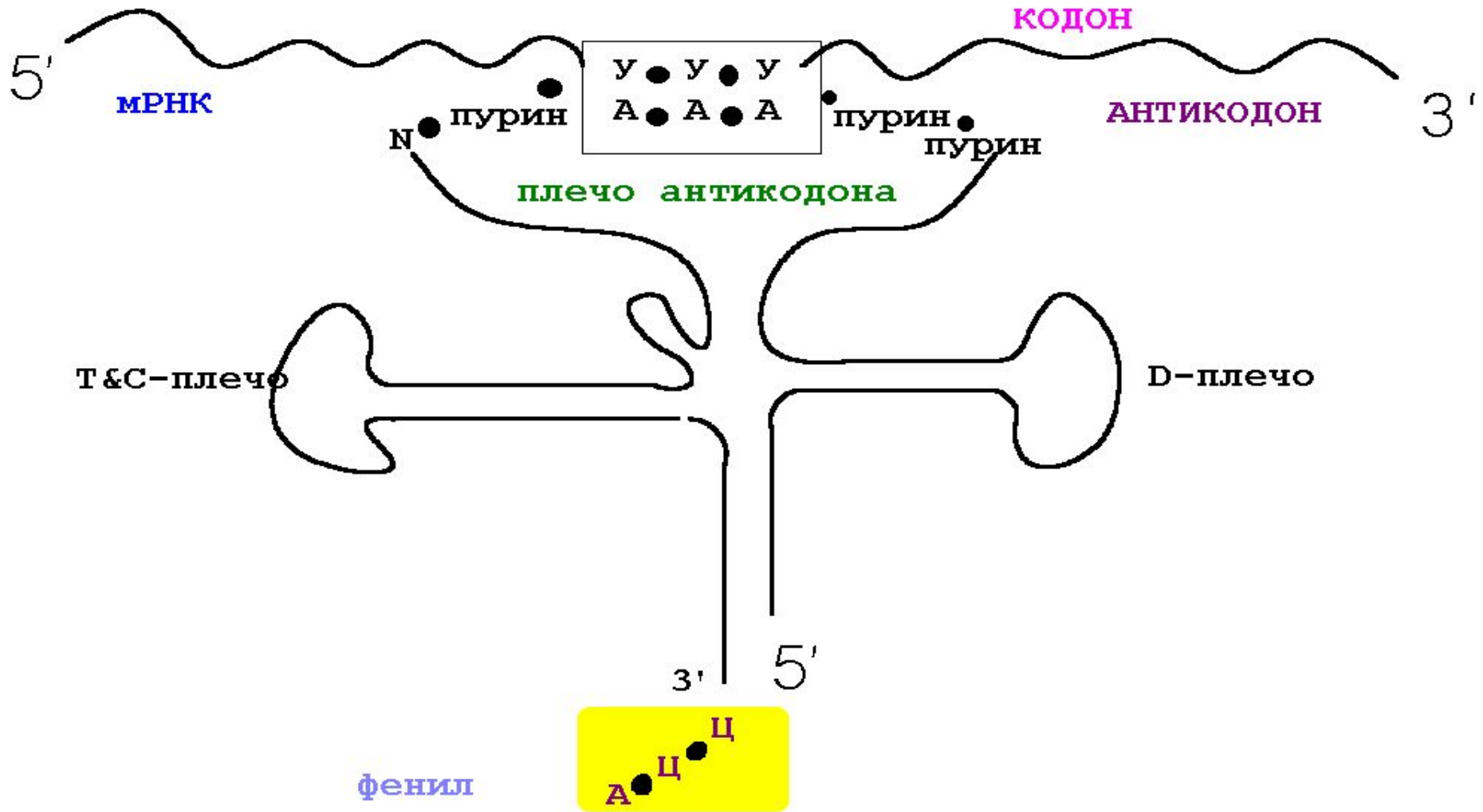
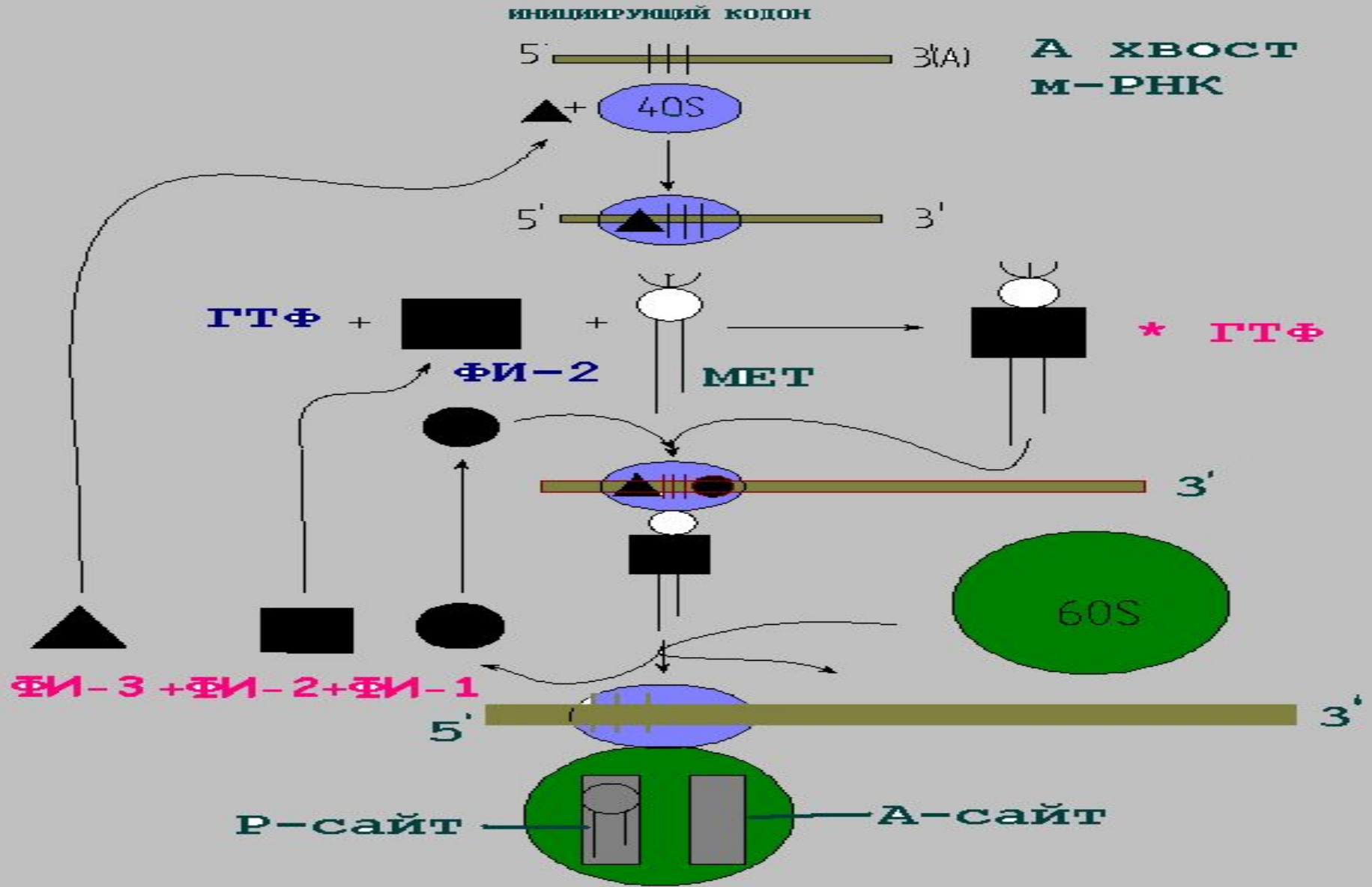

Схема процесса элонгации синтеза белка.

$\Phi\text{Э}-1$ и $\Phi\text{Э}-2$ факторы элонгации

СХЕМА ПРОЦЕССА ТЕРМИНАЦИИ СИНТЕЗА



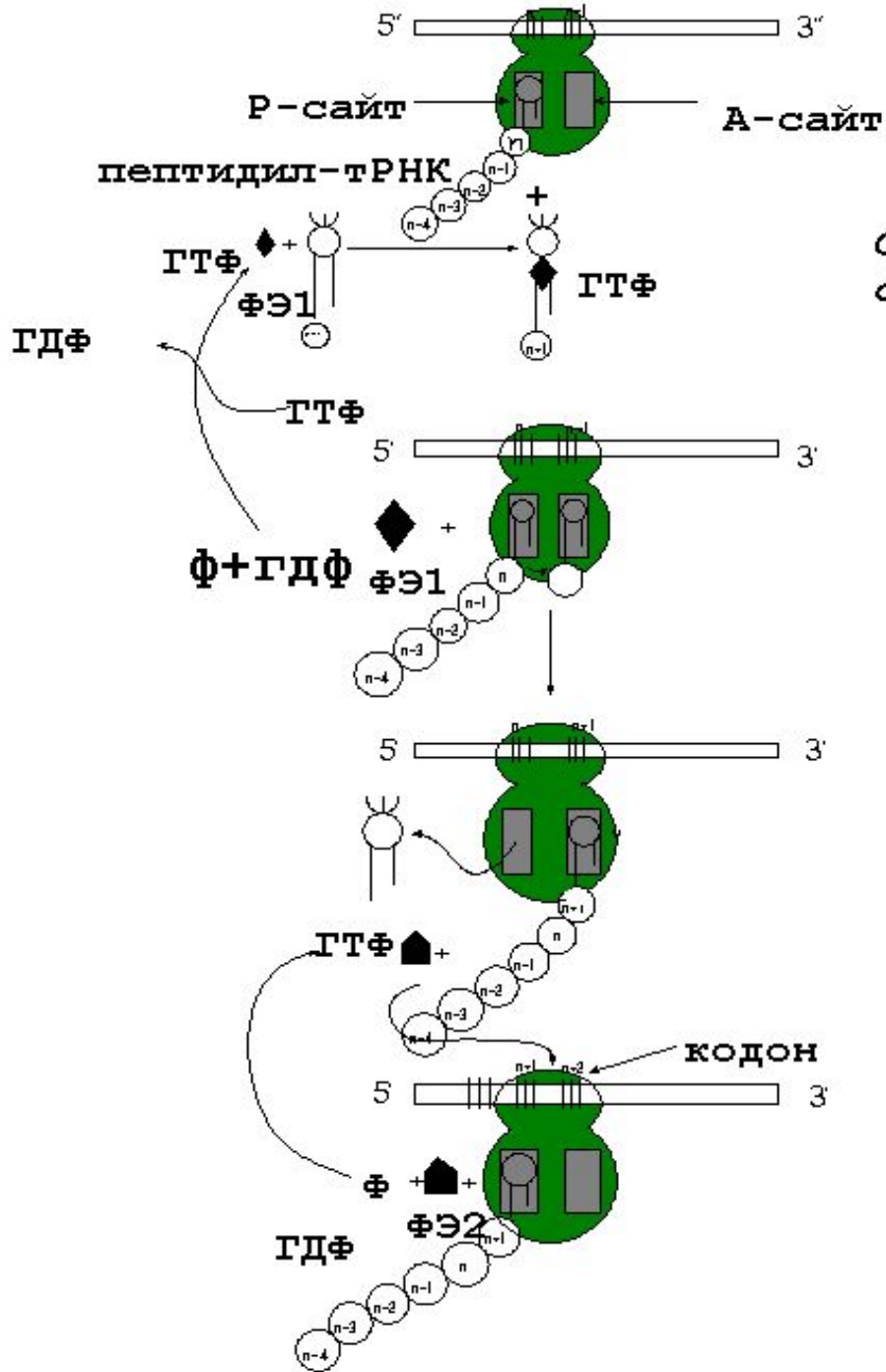
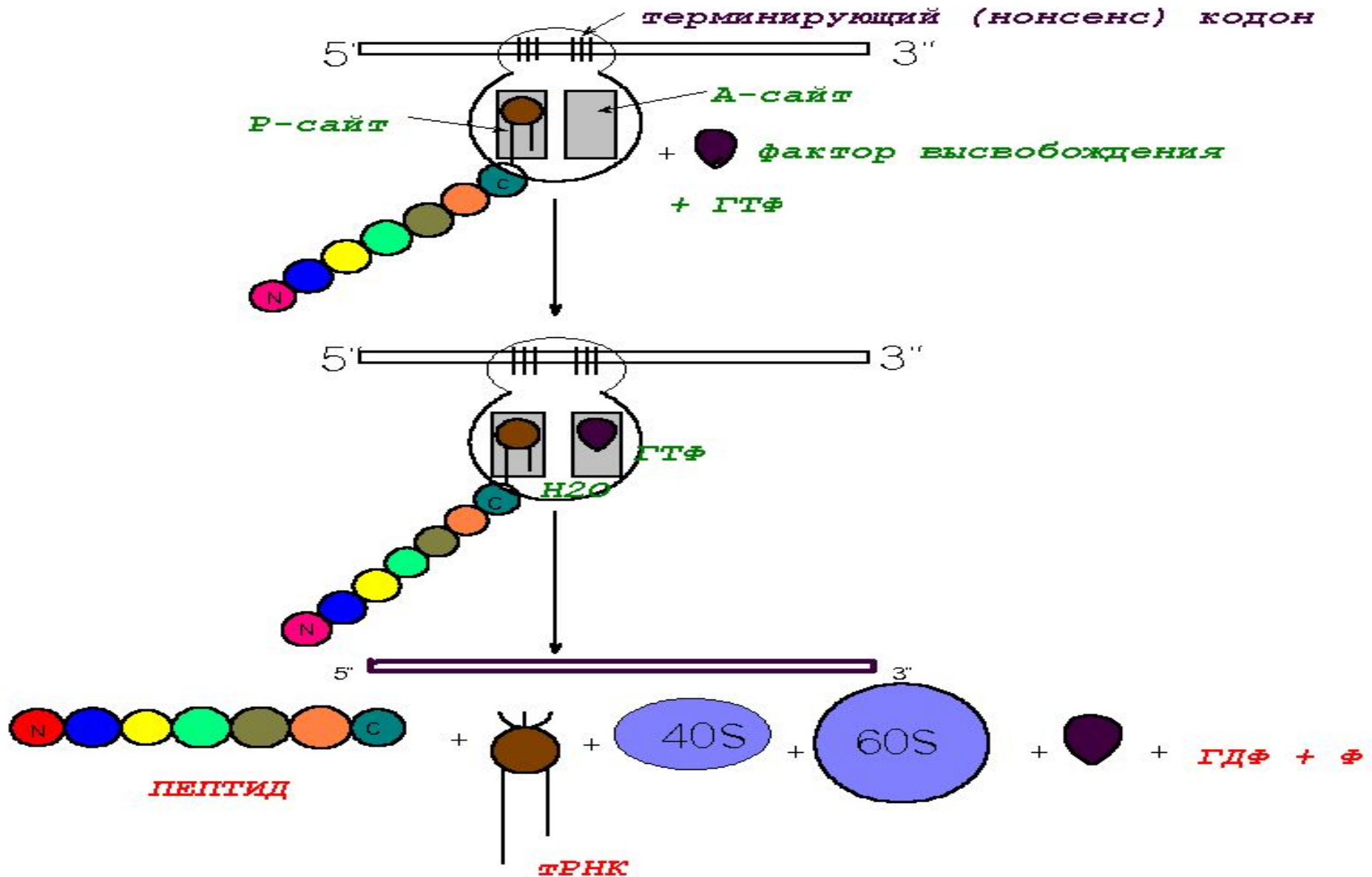
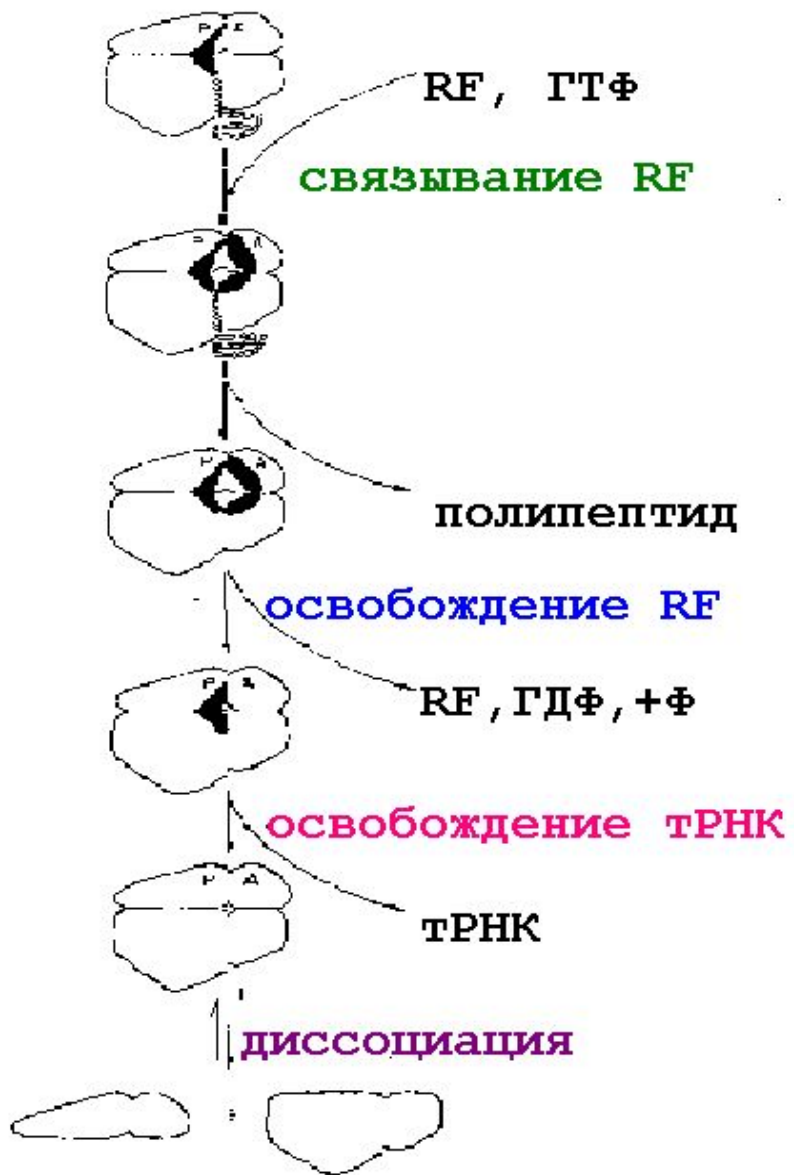

Механизм репрессии и депрессии LAC-оперона

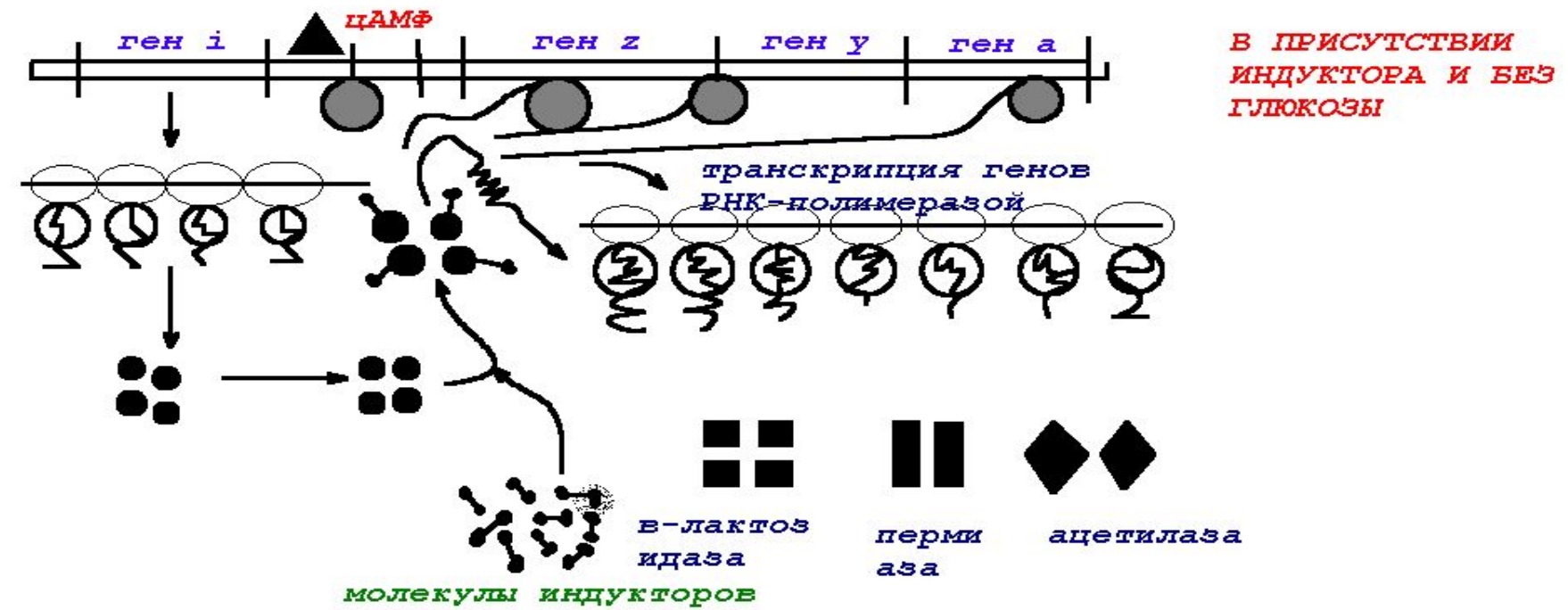

Регуляция синтеза белка

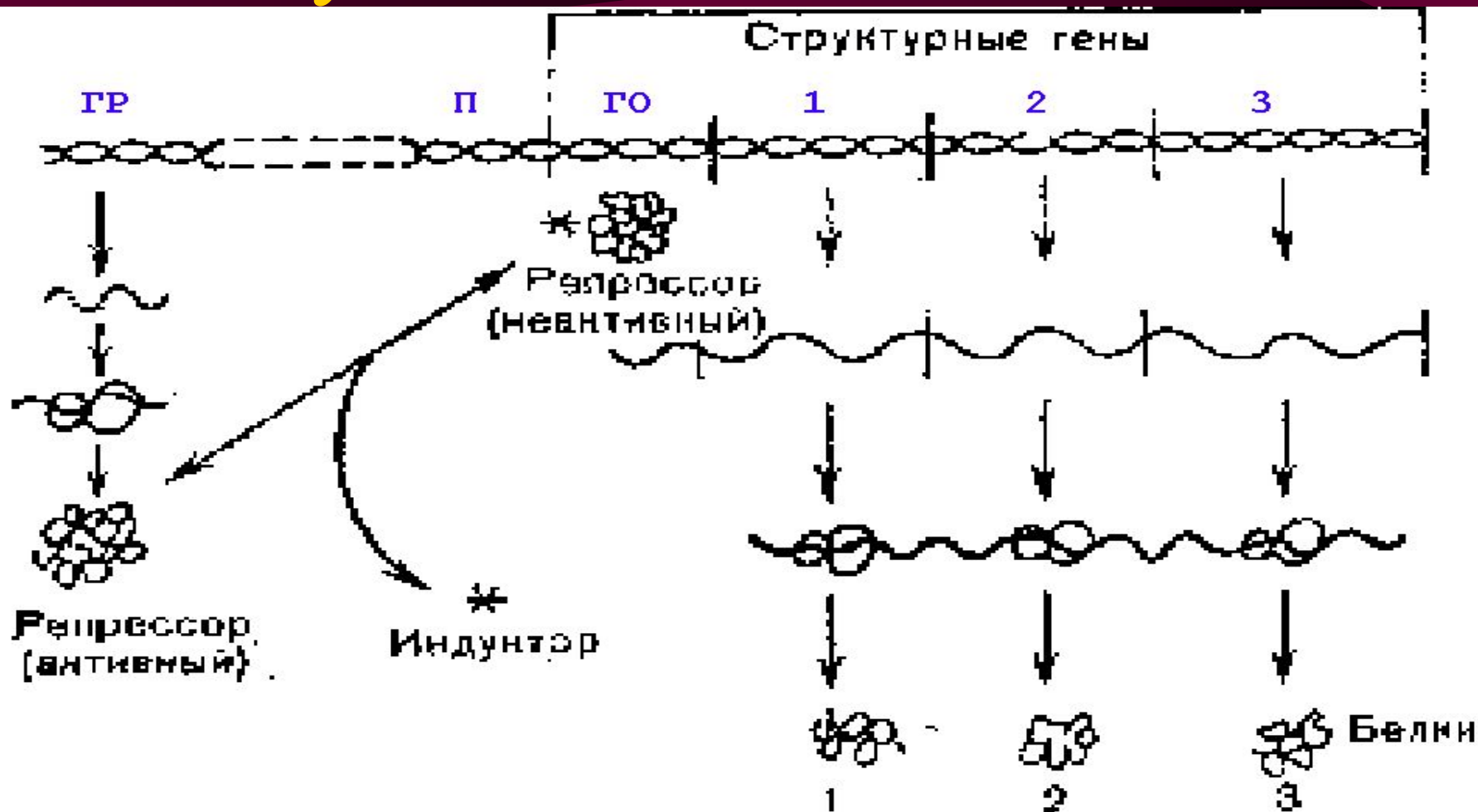

регуляция синтеза белка путём индукции

Регуляция синтеза белка

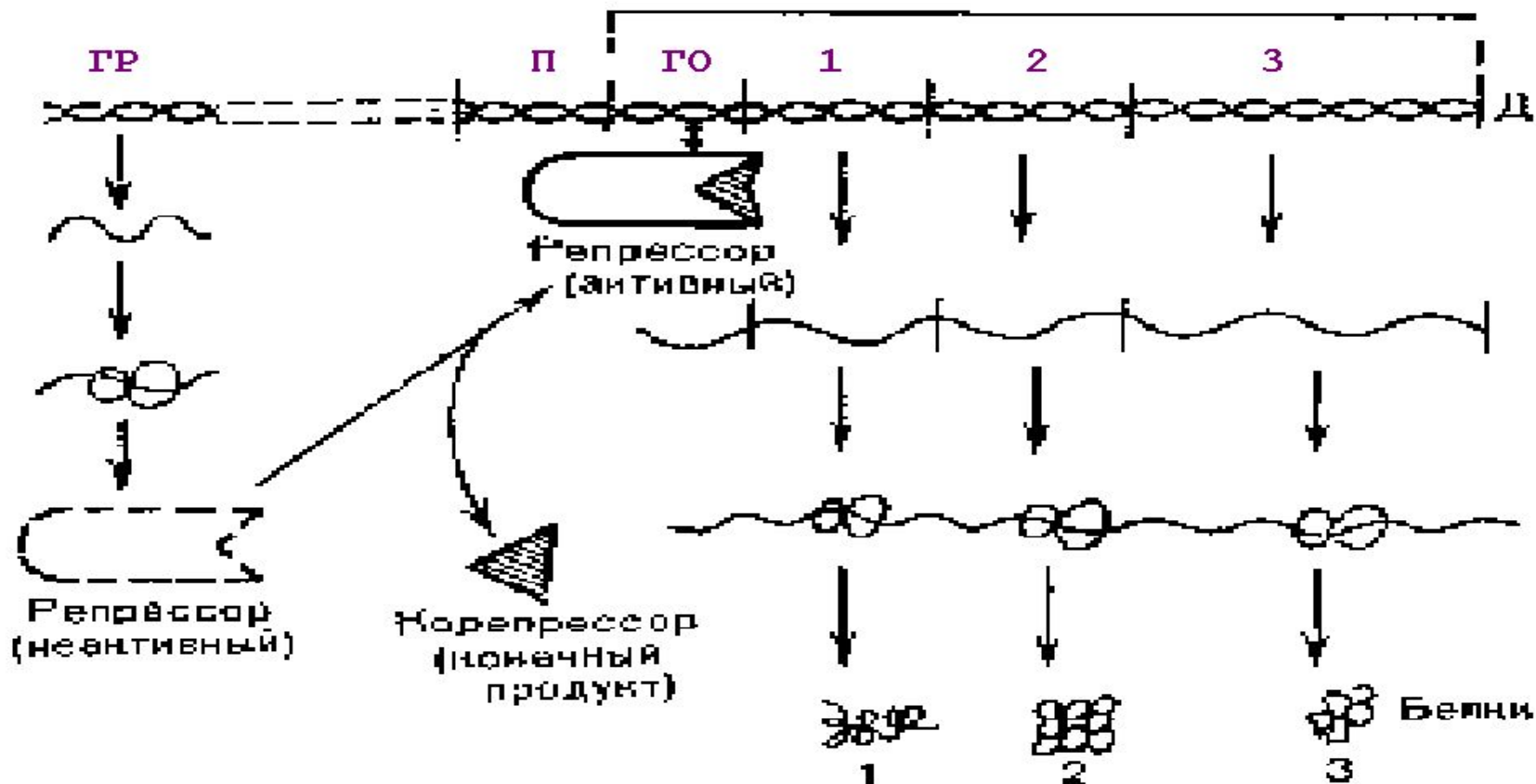

регуляция синтеза белка путём репрессии

ОБЩАЯ СХЕМА СИНТЕЗА БЕЛКА

