



ЧАСТНОЕ ОБРАЗОВАТЕЛЬНОЕ УЧРЕЖДЕНИЕ  
ДОПОЛНИТЕЛЬНОГО ПРОФЕССИОНАЛЬНОГО ОБРАЗОВАНИЯ

**«ИНСТИТУТ ДОПОЛНИТЕЛЬНОГО ОБРАЗОВАНИЯ»**

# Приветствуем Вас в Институте дополнительного образования

8(3452)399-624

[www.ido72.ru](http://www.ido72.ru)



ЧАСТНОЕ ОБРАЗОВАТЕЛЬНОЕ УЧРЕЖДЕНИЕ  
ДОПОЛНИТЕЛЬНОГО ПРОФЕССИОНАЛЬНОГО ОБРАЗОВАНИЯ

## «ИНСТИТУТ ДОПОЛНИТЕЛЬНОГО ОБРАЗОВАНИЯ»

1999

29 ноября 1999 г. – дата основания  
Института дополнительного образования  
в структуре Тюменского государственного  
нефтегазового университета

2002

При Институте открыто направление  
по довузовской подготовке  
старшеклассников

2015

Переименование организации  
в ЧОУ ДПО «Институт дополнительного  
образования» и выход из структуры ТюмГНГУ

2019

Институт отметил свой 20-летний юбилей

2020

Новые направления развития...

8(3452)399-624

[www.ido72.ru](http://www.ido72.ru)



ЧАСТНОЕ ОБРАЗОВАТЕЛЬНОЕ УЧРЕЖДЕНИЕ  
ДОПОЛНИТЕЛЬНОГО ПРОФЕССИОНАЛЬНОГО ОБРАЗОВАНИЯ

# «ИНСТИТУТ ДОПОЛНИТЕЛЬНОГО ОБРАЗОВАНИЯ»



8(3452)399-624  
www.ido72.ru



## Более 100 образовательных программ:

- ▶ Профессиональная переподготовка
- ▶ Повышение квалификации
- ▶ Языковая подготовка
- ▶ Рабочие профессии
- ▶ Подготовка к ОГЭ и ЕГЭ



ЧАСТНОЕ ОБРАЗОВАТЕЛЬНОЕ УЧРЕЖДЕНИЕ  
ДОПОЛНИТЕЛЬНОГО ПРОФЕССИОНАЛЬНОГО ОБРАЗОВАНИЯ

**«ИНСТИТУТ ДОПОЛНИТЕЛЬНОГО ОБРАЗОВАНИЯ»**

# Подготовка к ОГЭ и ЕГЭ



Более 15000  
слушателей

2020



2002

8(3452)399-624

[www.ido72.ru](http://www.ido72.ru)



## Преимущества довузовской подготовки в ИДО:

- ▶ Большой процент поступивших в вузы
- ▶ Высокие результаты экзаменов
- ▶ Опытные преподаватели
- ▶ Подробный разбор и усиленная отработка заданий высокого уровня сложности
- ▶ Небольшие группы
- ▶ Удобный график обучения
- ▶ Доступная стоимость обучения
- ▶ Рассрочка платежа



▶ **Данные по слушателям 2019-2020 уч.г.**

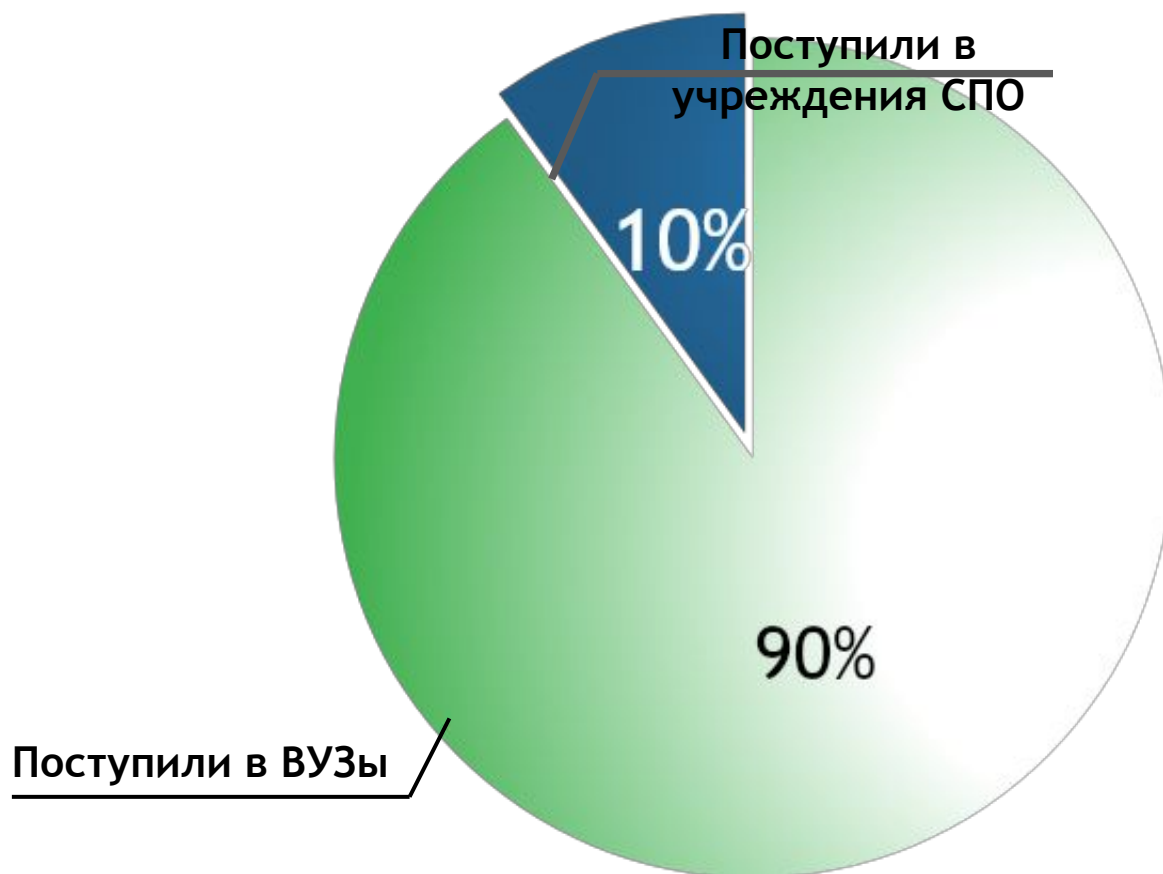



▶ **Данные по слушателям 2019-2020 уч.г.**

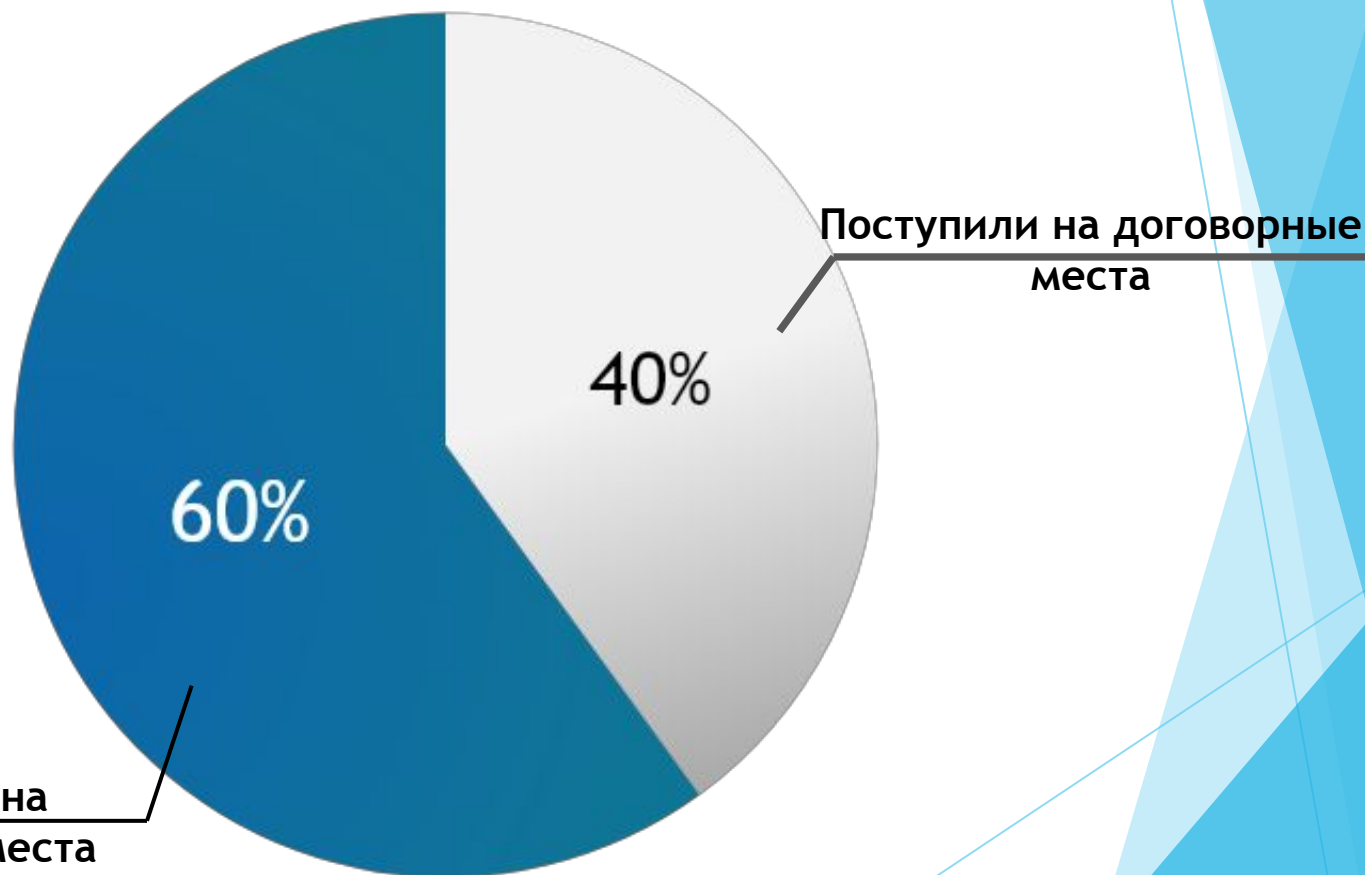

Поступили на  
бюджетные места

Поступили на договорные  
места





▶ **Данные по слушателям 2018-2019 уч.г.**

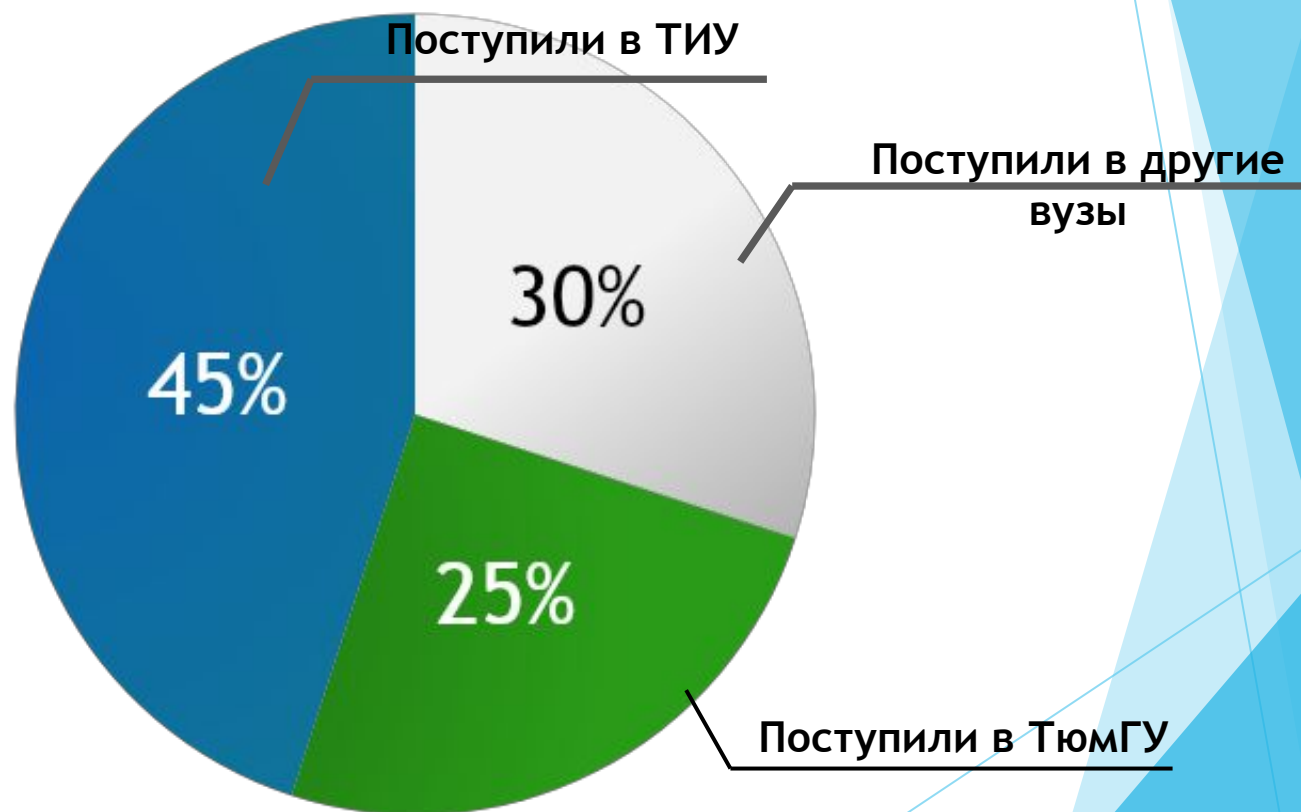



▶ **Данные по слушателям 2019-2020 уч.г.**

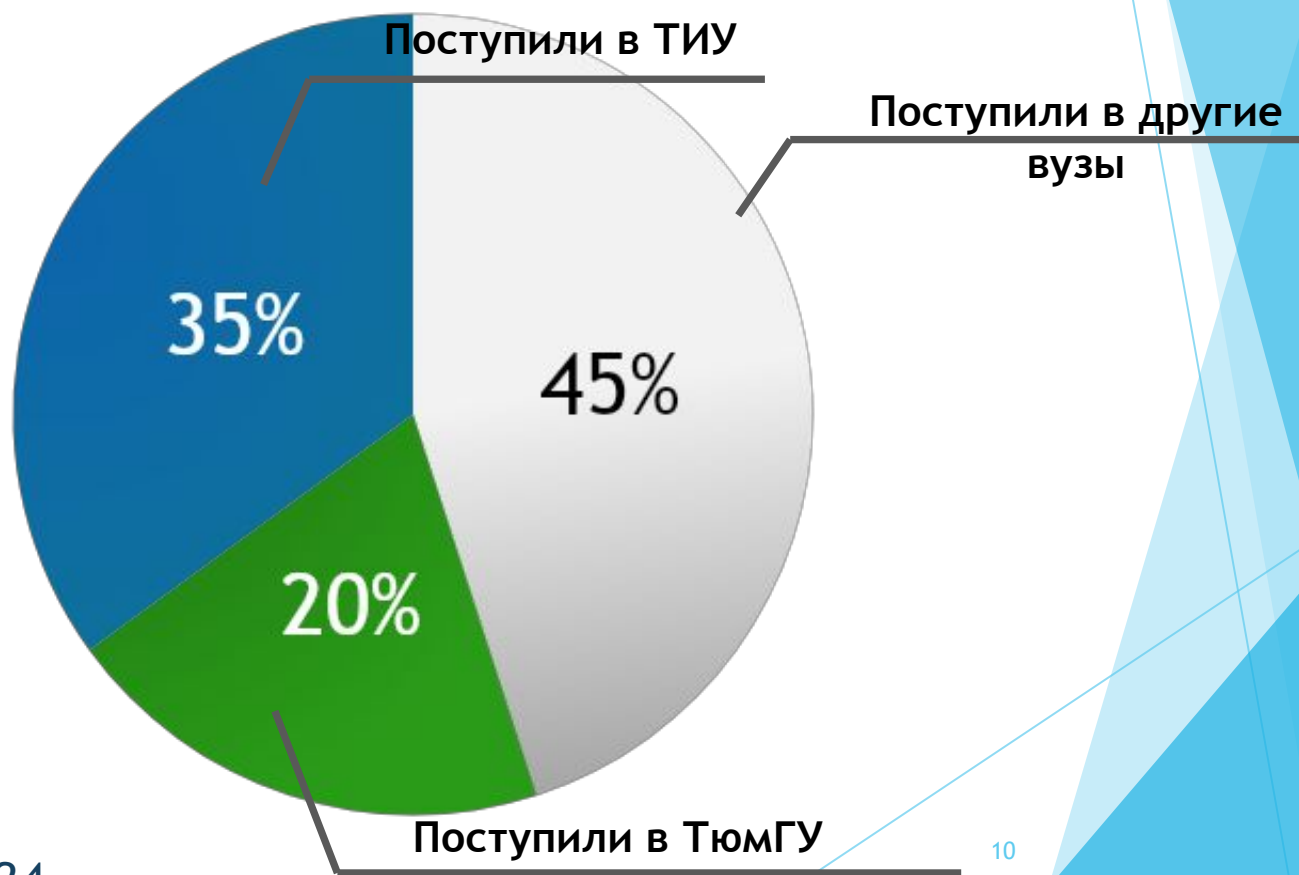



▶ **Данные по слушателям 2019-2020 уч.г.**

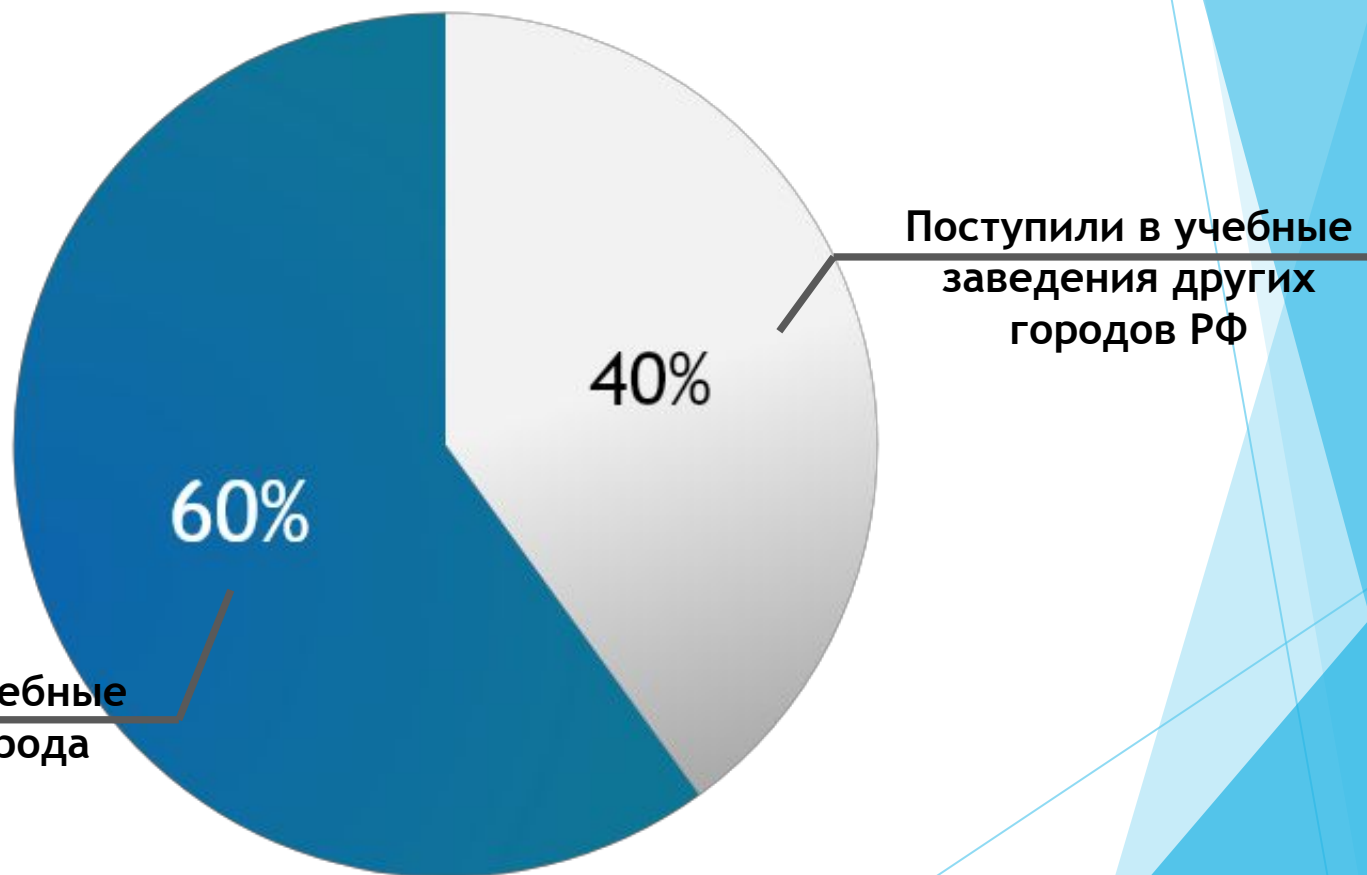

Поступили в учебные  
заведения города  
Тюмень

Поступили в учебные  
заведения других  
городов РФ



## ▶ **Преимущества довузовской подготовки в ИДО:**

- ▶ Большой процент поступивших в вузы
- ▶ Высокие результаты экзаменов
- ▶ Опытные преподаватели
- ▶ Подробный разбор и усиленная отработка заданий высокого уровня сложности
- ▶ Небольшие группы
- ▶ Удобный график обучения
- ▶ Доступная стоимость обучения
- ▶ Рассрочка платежа



## Данные по слушателям 2019-2020 уч.г.

### Средний балл по предметам

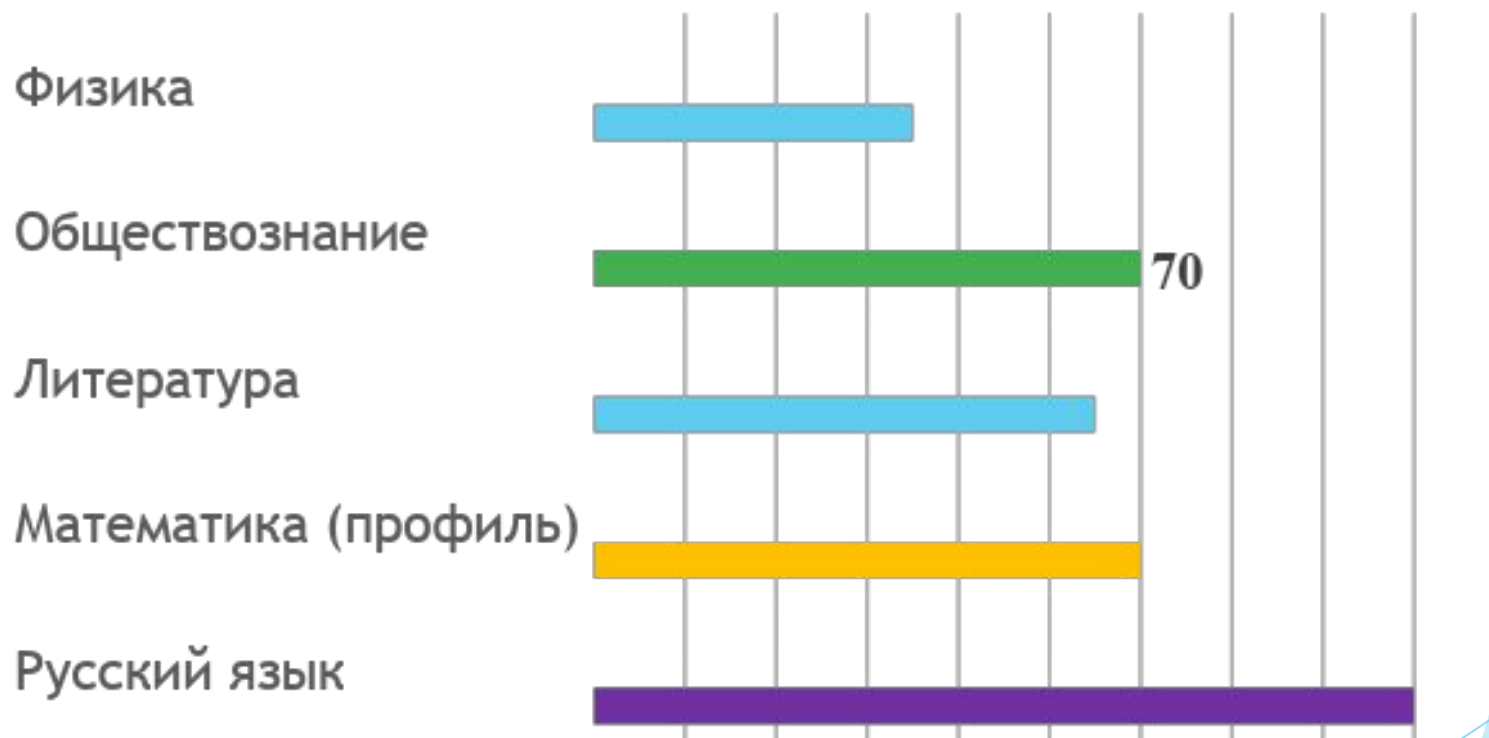



## Данные по слушателям 2019-2020 уч.г.

### Максимальный балл по предметам

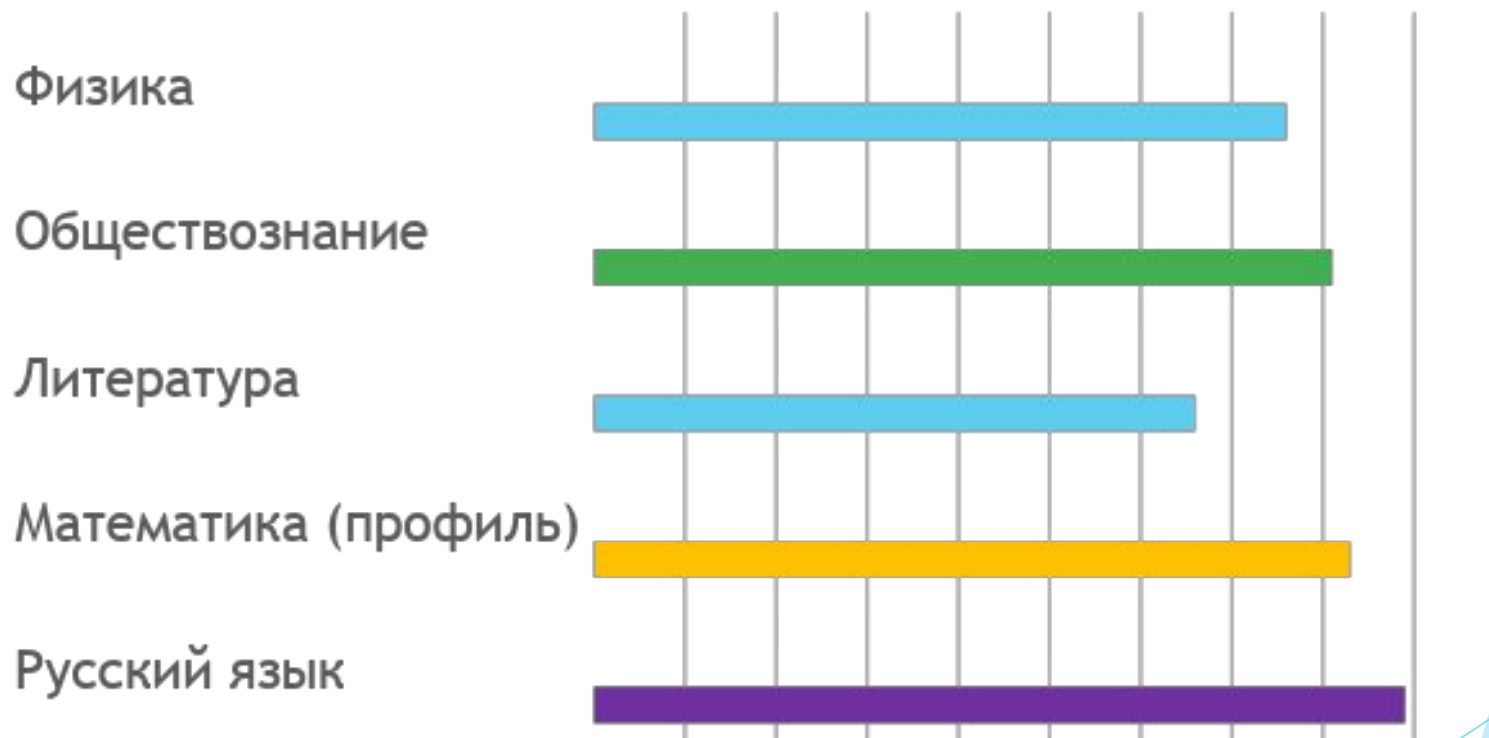



## ▶ **Преимущества довузовской подготовки в ИДО:**

- ▶ Большой процент поступивших в вузы
- ▶ Высокие результаты экзаменов
- ▶ **Опытные преподаватели**
- ▶ Подробный разбор и усиленная отработка заданий высокого уровня сложности
- ▶ Небольшие группы
- ▶ Удобный график обучения
- ▶ Доступная стоимость обучения
- ▶ Рассрочка платежа



ЧАСТНОЕ ОБРАЗОВАТЕЛЬНОЕ УЧРЕЖДЕНИЕ  
ДОПОЛНИТЕЛЬНОГО ПРОФЕССИОНАЛЬНОГО ОБРАЗОВАНИЯ

**«ИНСТИТУТ ДОПОЛНИТЕЛЬНОГО ОБРАЗОВАНИЯ»**



8(3452)399-624

[www.ido72.ru](http://www.ido72.ru)





## ▶ **Преимущества довузовской подготовки в ИДО:**

- ▶ Большой процент поступивших в вузы
- ▶ Высокие результаты экзаменов
- ▶ Опытные преподаватели
- ▶ Подробный разбор и усиленная отработка заданий высокого уровня сложности
- ▶ Небольшие группы
- ▶ Удобный график обучения
- ▶ Доступная стоимость обучения

▶ **Рассрочка платежа**



ЧАСТНОЕ ОБРАЗОВАТЕЛЬНОЕ УЧРЕЖДЕНИЕ  
ДОПОЛНИТЕЛЬНОГО ПРОФЕССИОНАЛЬНОГО ОБРАЗОВАНИЯ

# «ИНСТИТУТ ДОПОЛНИТЕЛЬНОГО ОБРАЗОВАНИЯ»

- ▶ Школьники повторяют и углубляют знания по всей школьной программе дисциплины

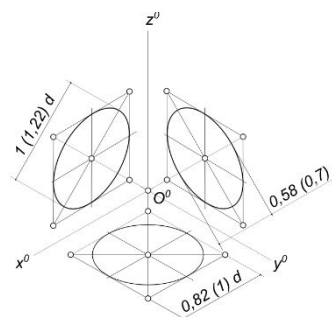
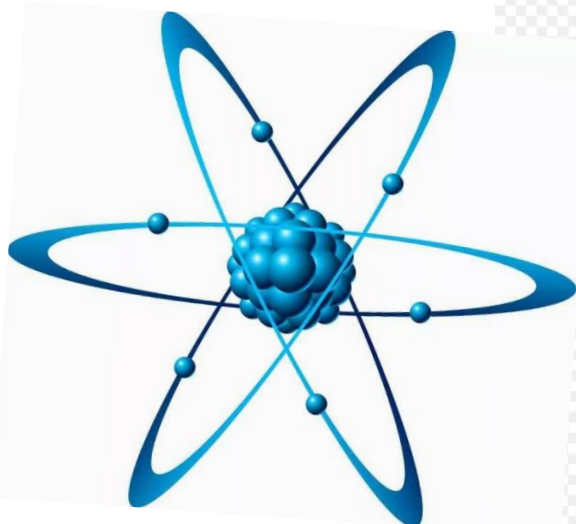
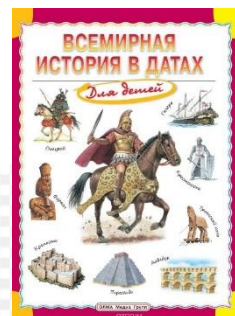
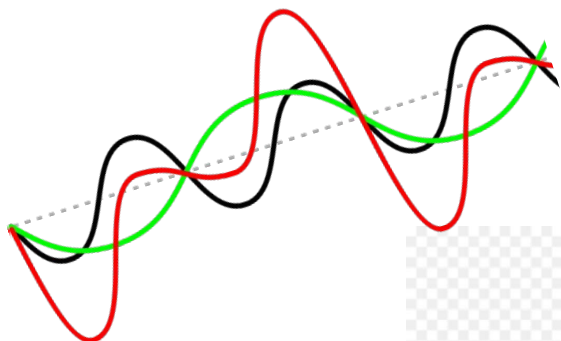

8(3452)399-624  
[www.ido72.ru](http://www.ido72.ru)



## ▶ **Преимущества**

### **довузовской подготовки в ИДО:**

- ▶ Большой процент поступивших в вузы
- ▶ Высокие результаты экзаменов
- ▶ Опытные преподаватели
- ▶ Подробный разбор и усиленная отработка заданий высокого уровня сложности
- ▶ **Небольшие группы**
- ▶ Удобный график обучения
- ▶ Доступная стоимость обучения
- ▶ Рассрочка платежа



- ▶ Индивидуальный подход к каждому слушателю - небольшие группы позволяют уделить внимание каждому школьнику





## ▶ **Преимущества довузовской подготовки в ИДО:**

- ▶ Большой процент поступивших в вузы
- ▶ Высокие результаты экзаменов
- ▶ Опытные преподаватели
- ▶ Подробный разбор и усиленная отработка заданий высокого уровня сложности
- ▶ Небольшие группы
- ▶ **Удобный график обучения**
- ▶ Доступная стоимость обучения и рассрочка платежа



ЧАСТНОЕ ОБРАЗОВАТЕЛЬНОЕ УЧРЕЖДЕНИЕ  
ДОПОЛНИТЕЛЬНОГО ПРОФЕССИОНАЛЬНОГО ОБРАЗОВАНИЯ

**«ИНСТИТУТ ДОПОЛНИТЕЛЬНОГО ОБРАЗОВАНИЯ»**

## Время занятий по подготовке к ОГЭ и ЕГЭ

---

**15:30-17:00**

**16:00-17:30**

---

**17:00-18:30**

**Занятия с 5 октября 2020 года по  
21 мая 2021 года**

8(3452)399-624

[www.ido72.ru](http://www.ido72.ru)



## ▶ **Преимущества довузовской подготовки в ИДО:**

- ▶ Большой процент поступивших в вузы
- ▶ Высокие результаты экзаменов
- ▶ Опытные преподаватели
- ▶ Подробный разбор и усиленная отработка заданий высокого уровня сложности
- ▶ Небольшие группы
- ▶ Удобный график обучения
- ▶ **Доступная стоимость обучения и рассрочка платежа**



ЧАСТНОЕ ОБРАЗОВАТЕЛЬНОЕ УЧРЕЖДЕНИЕ  
ДОПОЛНИТЕЛЬНОГО ПРОФЕССИОНАЛЬНОГО ОБРАЗОВАНИЯ

**«ИНСТИТУТ ДОПОЛНИТЕЛЬНОГО ОБРАЗОВАНИЯ»**

# Доступная стоимость занятий по подготовке к ОГЭ и ЕГЭ

## 9 класс

Предмет	Стоимость месяца обучения	Кол-во месяце в	Общая стоимость курса
математика (2 ч/нед.)	2000	8	16000
русский язык (2 ч/нед.)	2000	8	16000
физика (2 ч/нед.)	2000	8	16000
обществознание (2 ч/нед.)	2000	8	16000

## 10 класс

Предмет	Стоимость месяца обучения	Кол-во месяцев	Общая стоимость курса
математика (2 ч/нед.)	2000	8	16000
русский язык (2 ч/нед.)	2000	8	16000
физика (2 ч/нед.)	2000	8	16000

## 11 класс

Предмет	Стоимость месяца обучения	Количество месяцев	Общая стоимость курса
математика (2 ч/нед.)	2000	8	16000
русский язык (2 ч/нед.)	2000	8	16000
физика (2 ч/нед.)	2000	8	16000
обществознание (2 ч/нед.)	2000	8	16000
история (2 ч/нед.)	2000	8	16000
литература (2 ч/нед.)	2000	8	16000





## БОНУСЫ:

- ✓ **БОНУС - БЕСПЛАТНАЯ** подготовка к итоговому (декабрьскому) сочинению по русскому языку
- ✓ **БЕСПЛАТНЫЙ** комплект методических материалов каждому слушателю
- ✓ **СКИДКИ** на обучение



## ▶ Бонус

1 предмет

2 предмет

3 предмет

**Скидка  
на пакет из  
3-х дисциплин -**

**4 800  
рублей!**



ЧАСТНОЕ ОБРАЗОВАТЕЛЬНОЕ УЧРЕЖДЕНИЕ  
ДОПОЛНИТЕЛЬНОГО ПРОФЕССИОНАЛЬНОГО ОБРАЗОВАНИЯ

**«ИНСТИТУТ ДОПОЛНИТЕЛЬНОГО ОБРАЗОВАНИЯ»**

## Предметы для подготовки к ОГЭ и ЕГЭ

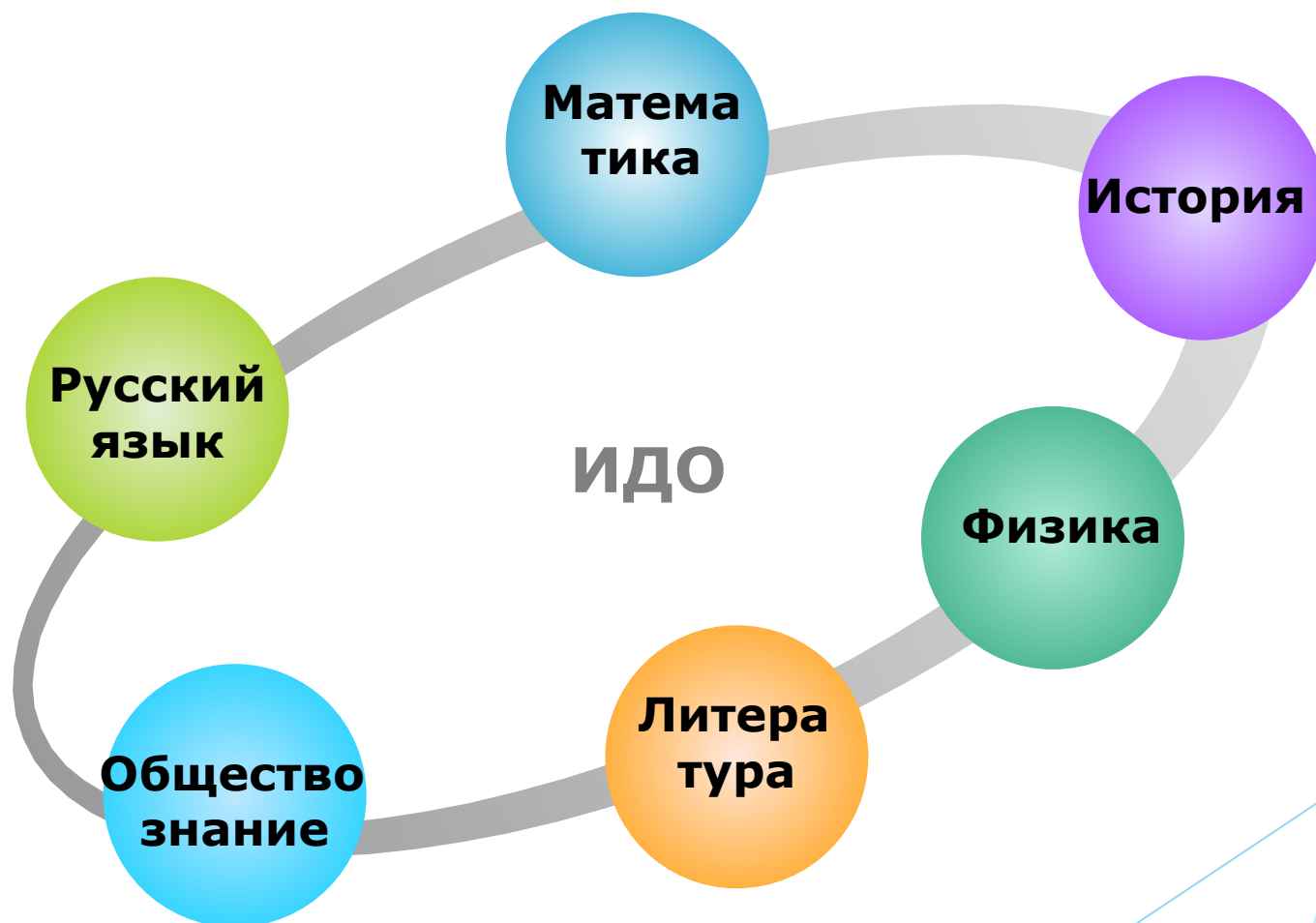

8(3452)399-624

[www.ido72.ru](http://www.ido72.ru)



## Наши координаты

- ▶ ЧОУ ДПО «Институт дополнительного образования»
- ▶ Адрес: Россия, 625026, Тюмень  
ул. Котовского 52А
- ▶ Телефон: +7(3452)39-96-24,+7(3452)39-96-58
- ▶ Сайт: [www.ido72.ru](http://www.ido72.ru)