

Проект детской площадки



- **Год реализации проекта:**

2010-2011

- **Предметно-содержательная область проекта:**

Социальный

- **Доминирующая деятельность в проекте:**

Продукто-ориентированный

- **Суть проекта:**

Организация детской площадки для города Кузнецка в западном микрорайоне

- **Проблема проекта:**

Разработать проект с учетом имеющихся материалов, инструментов и средств.

- **Основная задача проекта:**

Спроектировать детскую площадку для города Кузнецка

- **Цель проекта:**

Спроектировать безопасную и удобную детскую площадку для города Кузнецк.

- **Итоги проекта:**

Проект детской для города Кузнецка.

Размещение детской площадки.

Город Кузнецк, западный микрорайон,
между двумя новыми постройками на
ул . Белинской

Стартовый капитал:
50000 – 60000 рублей

Материалы и оборудования

- Основа :

Песок, земля, искусственный покровный материал, игровые дорожки

- Материалы: сталь, влагостойкая фанера, клееные деревянные столбы и металлоконструкции со специальным полимерным покрытием

- Игровые конструкции: готовые
- Краски, лаки
- Материал для озеленения

Скамейка

- Высота (mm) : 789Ширина (mm) : 500Длина (mm) : 2000Вес (kg) : 60Материалы: сталь, влагостойкая фанера, клееные деревянные столбы и металлоконструкции со специальным полимерным покрытием

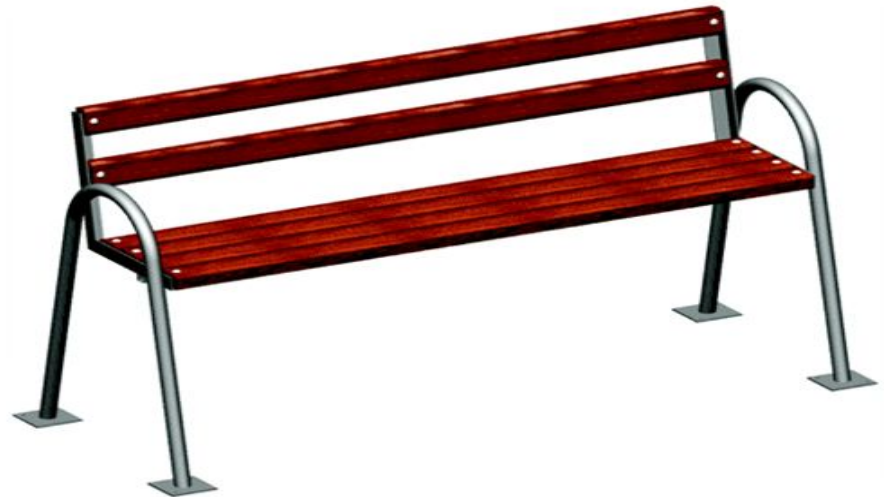
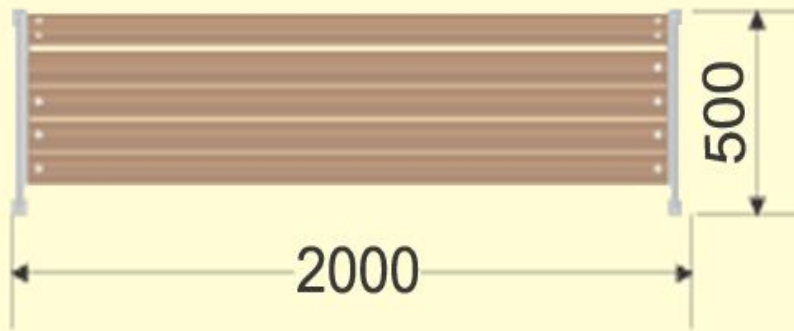



Песочница "Опушка"

- Ширина (mm) : 2000Длина (mm) : 2000Вес (kg) : 48Материалы: сталь, влагостойкая фанера, клееные деревянные столбы и металлоконструкции со специальным полимерным покрытием

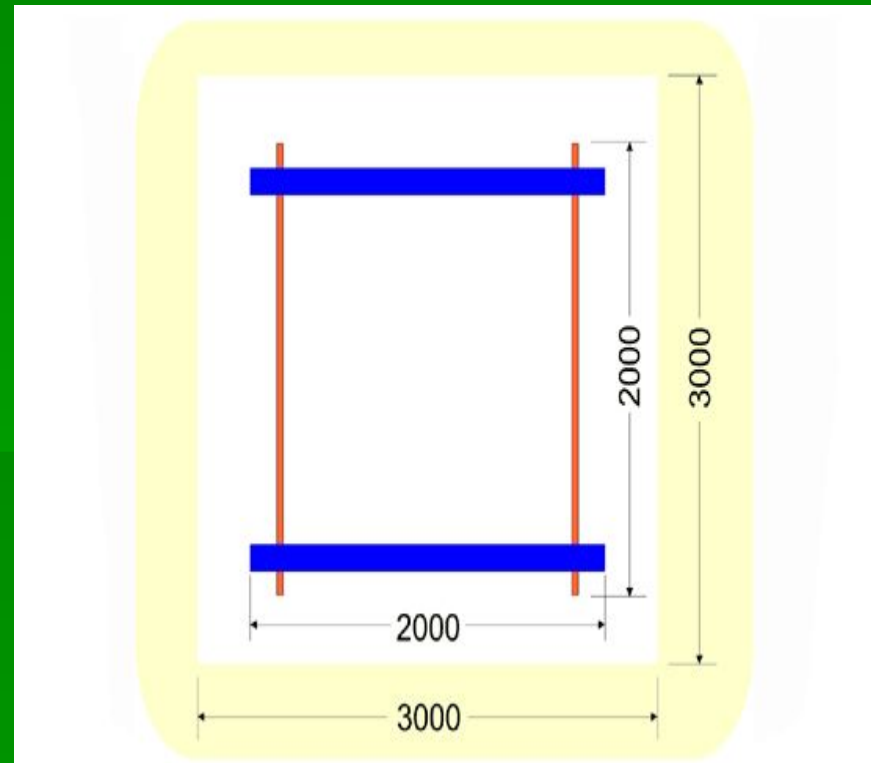
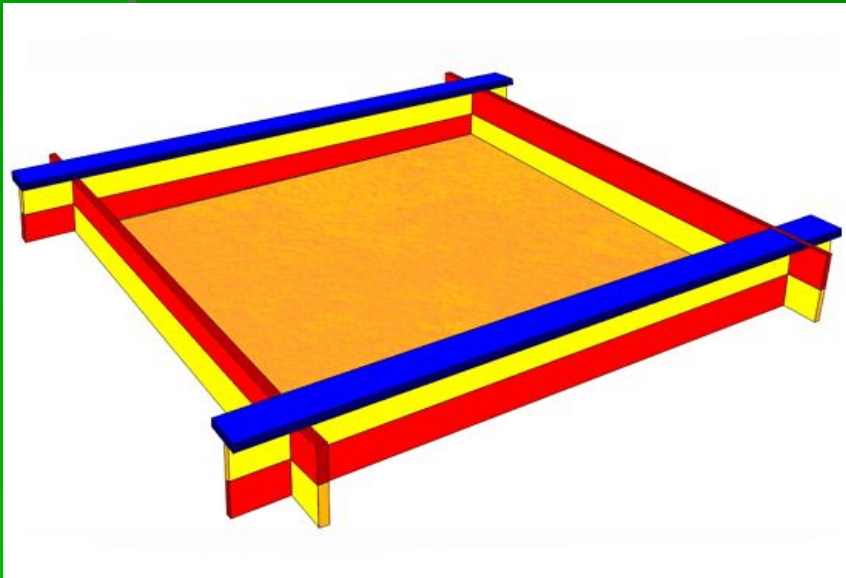



Качели простые

Высота (mm) : **1500** Ширина (mm) : **1700** Длина (mm) : **1350** Вес (kg) : **80**

- Материалы: сталь, влагостойкая фанера, клееные деревянные столбы и металлоконструкции со специальным полимерным покрытием

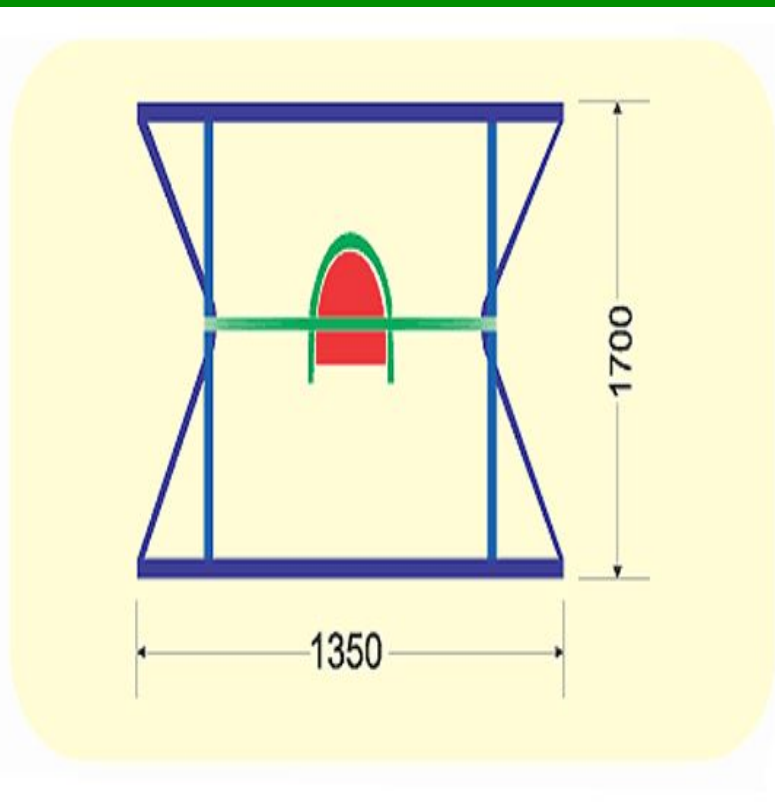
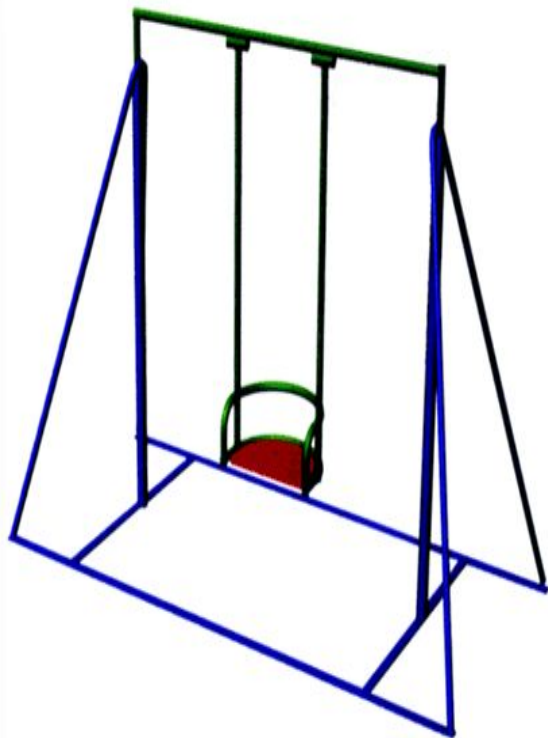



Качели-балансир двойные

- Высота (mm) : 400Ширина (mm) : 1220Длина (mm) : 2300Вес (kg) : 73
- Материалы: сталь, влагостойкая фанера, клееные деревянные столбы и металлоконструкции со специальным полимерным покрытием.

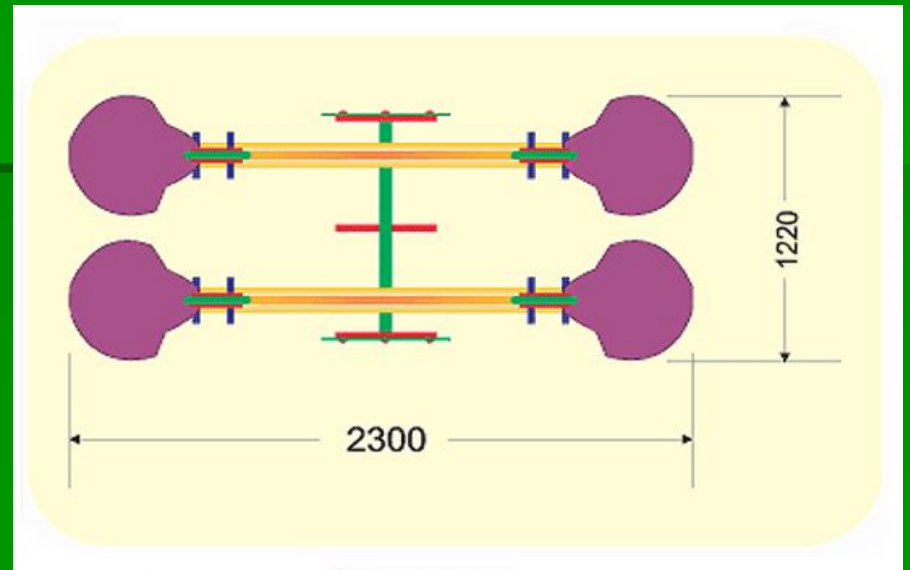
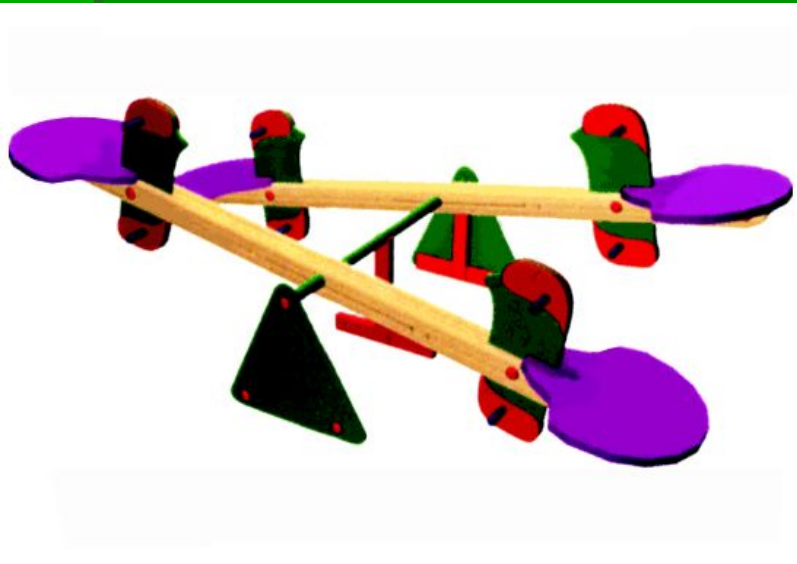



Горка "Минискат-2"

Высота (mm) : 2960 Ширина (mm) : 700 Длина (mm) : 3350 Вес (kg) : 280

Материалы: сталь, влагостойкая фанера, клееные деревянные столбы и металлоконструкции со специальным полимерным покрытием.

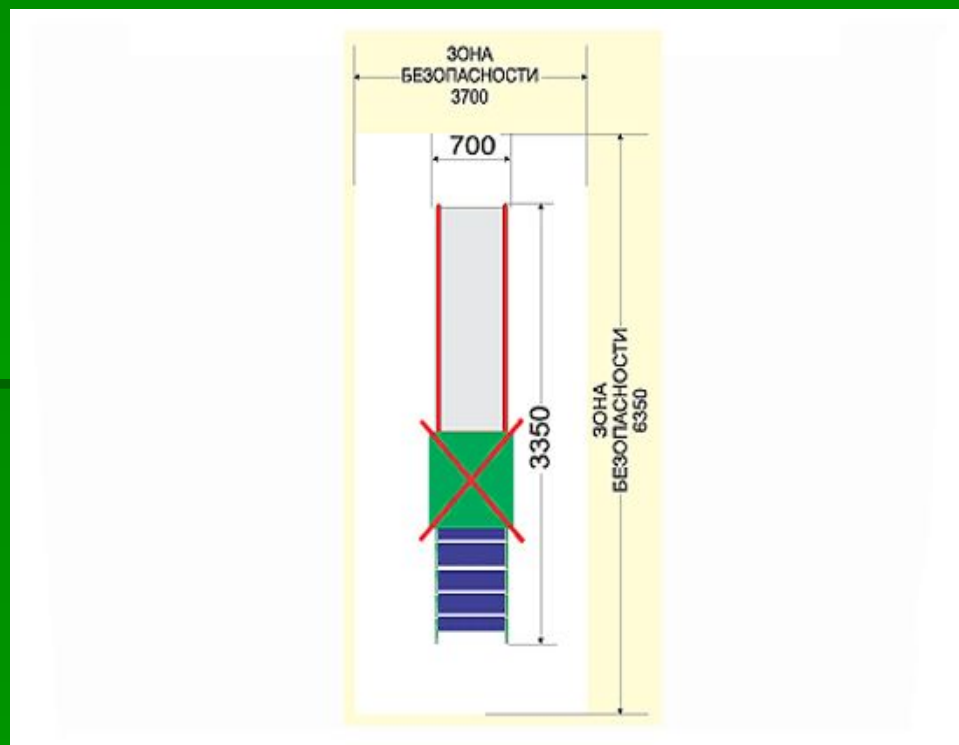



Игровой комплекс "Метеор"

Материалы: сталь, влагостойкая фанера, клееные деревянные столбы и металлоконструкции со специальным полимерным

покрытием

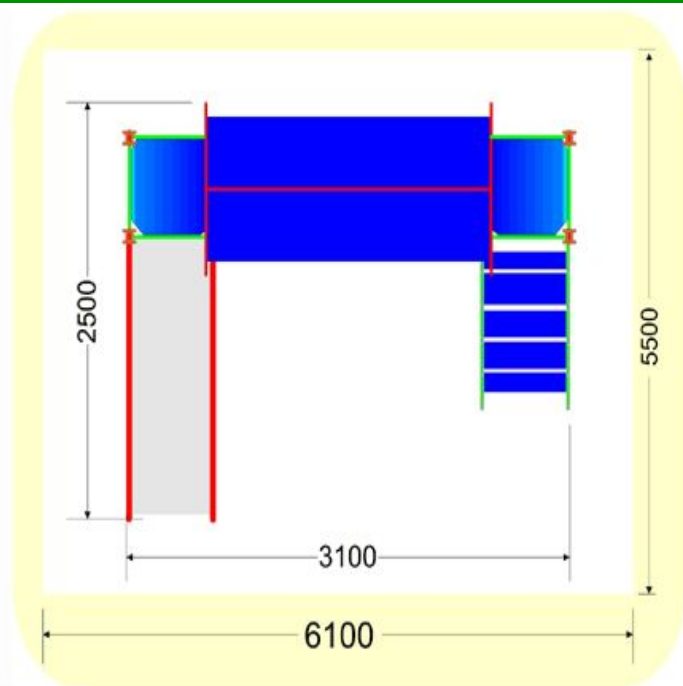

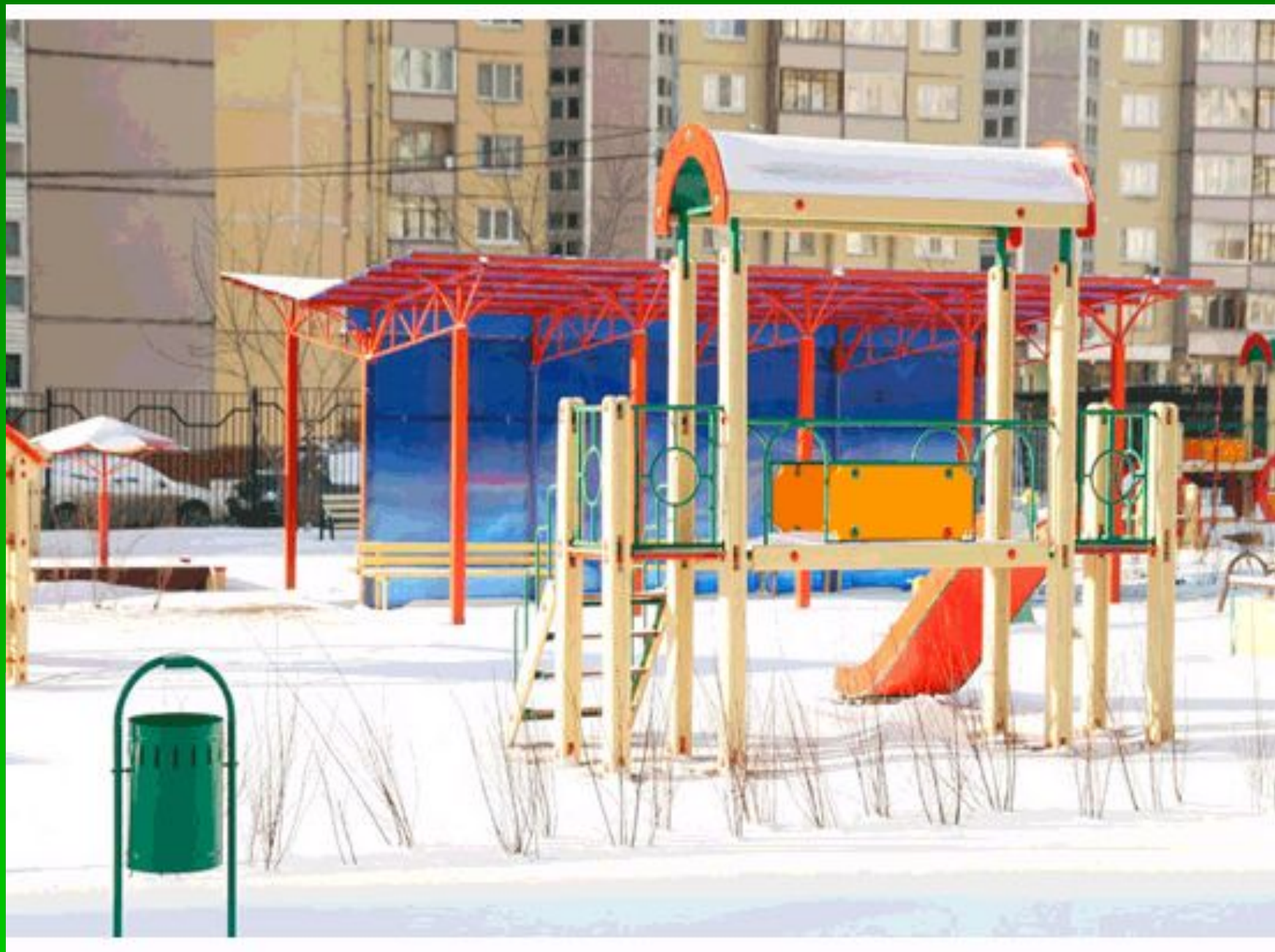

Осущесствление маэелу детей!



Выполнили:

- Учащиеся 11 класса МОУСОШ №5

ΣΤΑΣΙΦΟ 3α
ΒΗΛΜΑΤΗΛΙΕ