

Привет, друг!

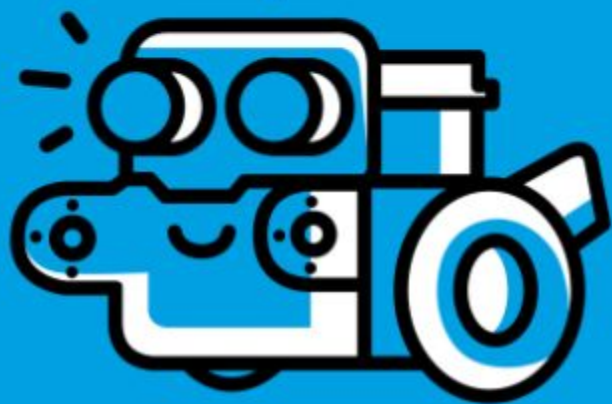

академия робот техники

Для детей от 5 до 15 лет



Предотвращение наводнения



Осадки

ГОД

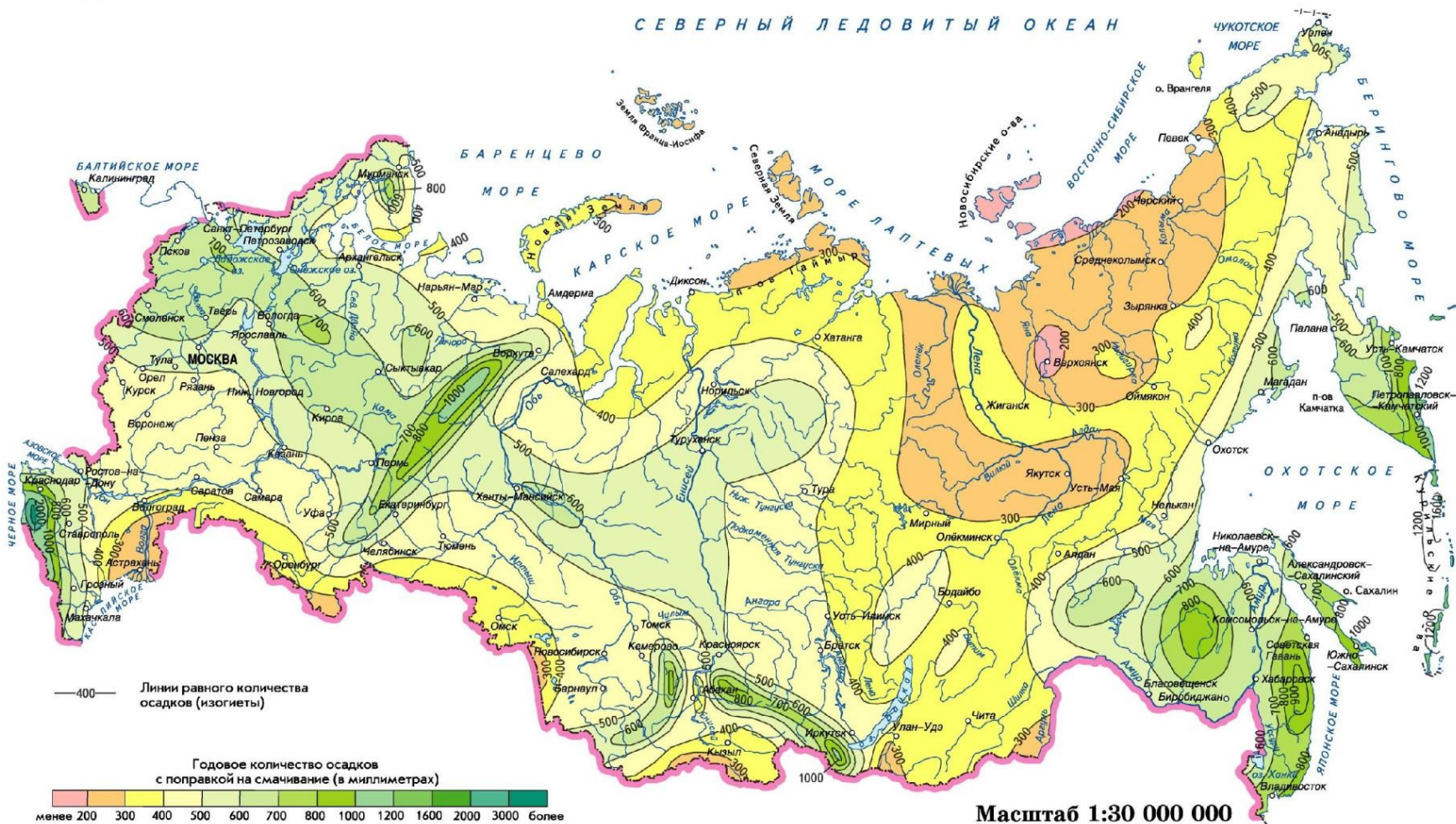

Осадки в Кирове

КЛИМАТИЧЕСКИЙ ГРАФИК

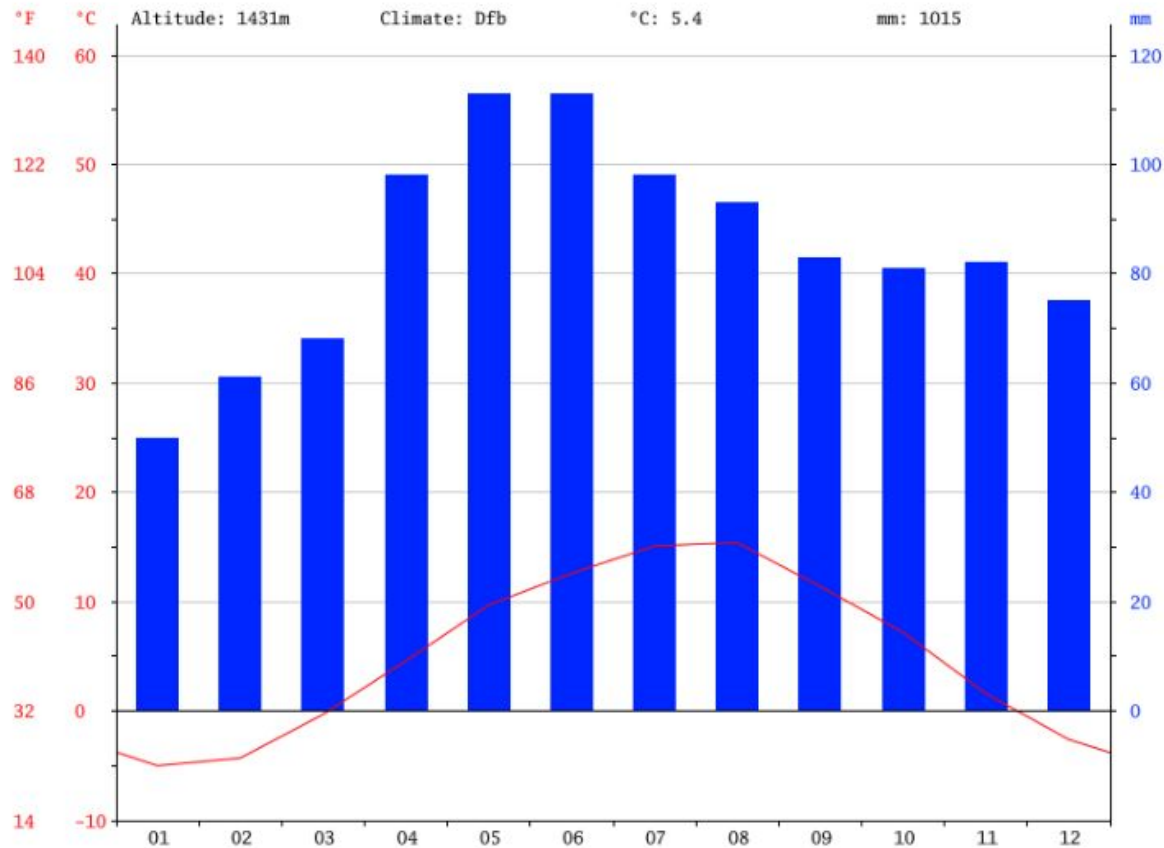

Река выходит из берегов





Эрозия почвы



Эрозия почвы

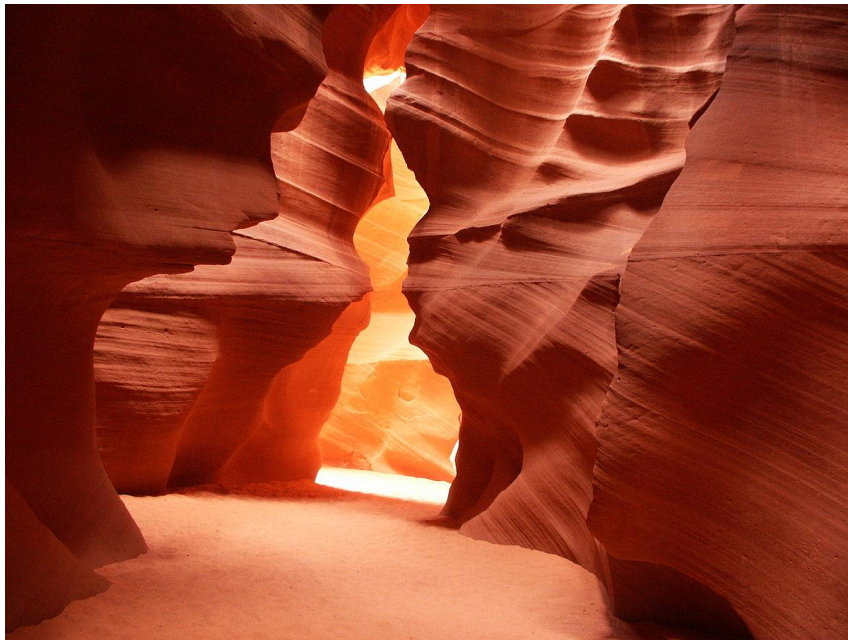

Паводковый шлюз

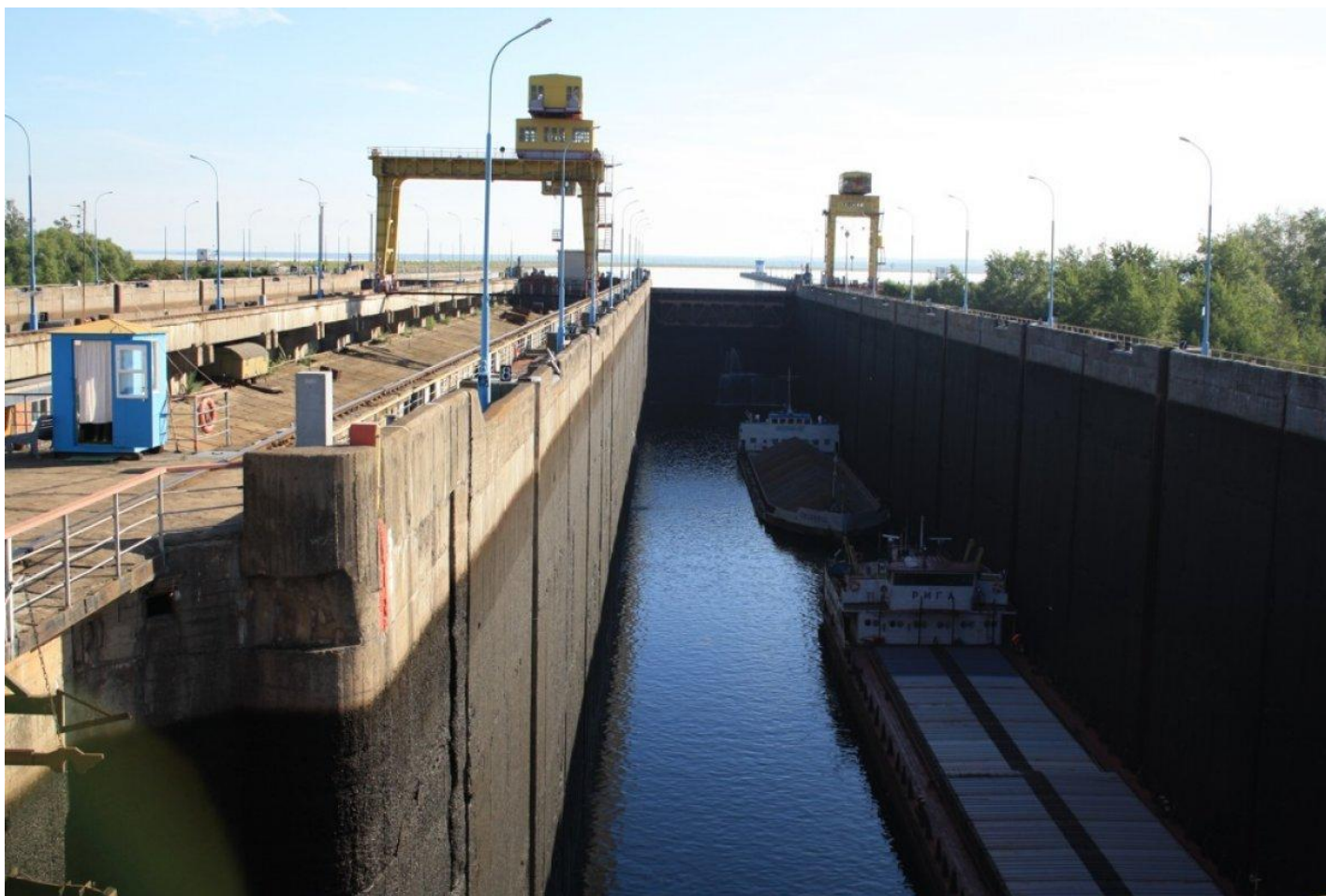



Дамба



Немного вопросов:

- Как осадки влияют на уровень воды в реке?
- Перечислите способы предотвращения наводнений.
- Что такое водная эрозия?
- Как следующая диаграмма отличается от диаграммы осадков в Кирове?

Москва

КЛИМАТИЧЕСКИЙ ГРАФИК

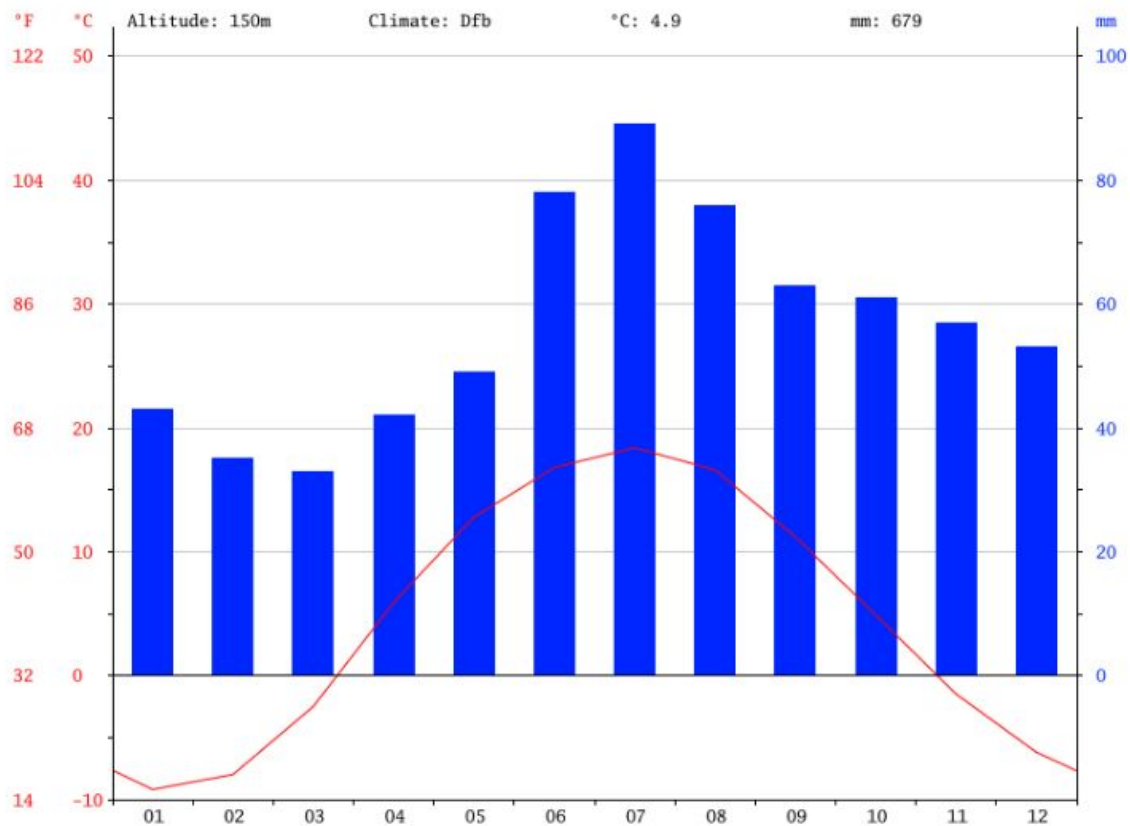

Киров

КЛИМАТИЧЕСКИЙ ГРАФИК

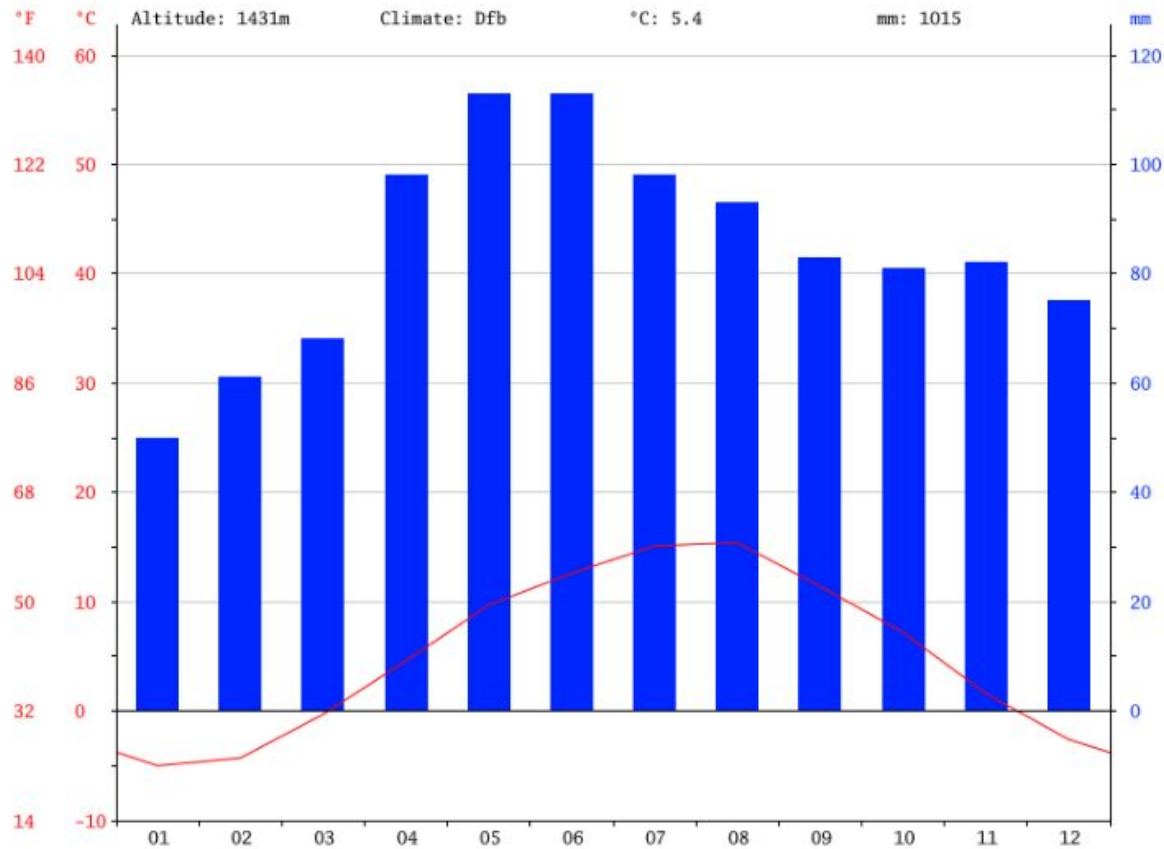

Лего модель

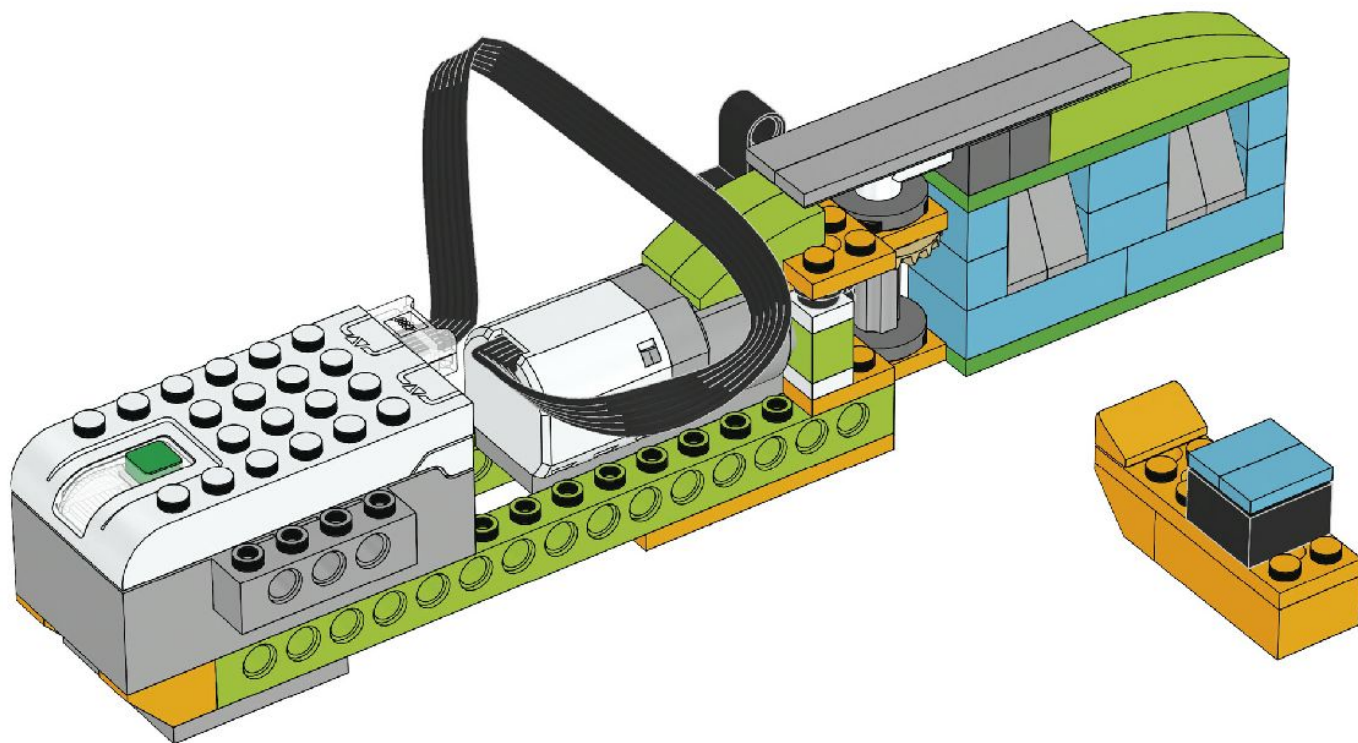

Программа

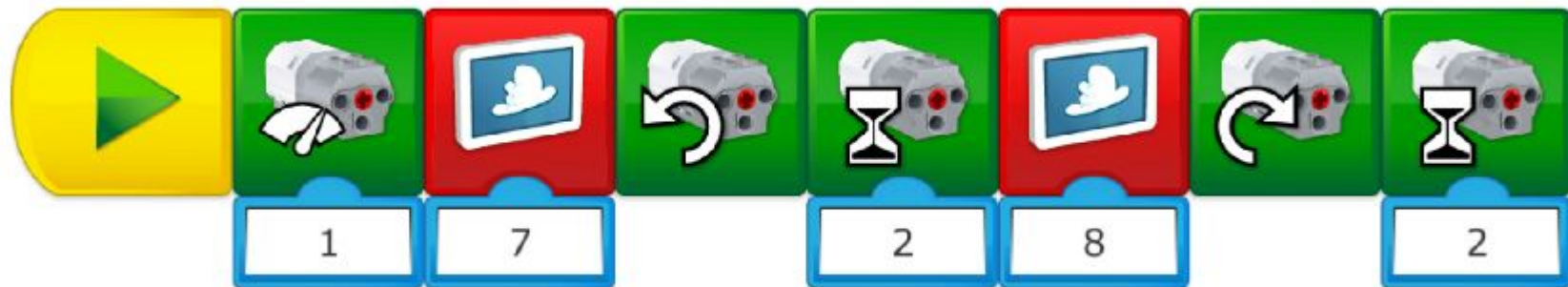

Доп. задание

- Добавьте рукоятку с датчиком наклона для управления шлюзом.
- Добавьте датчик перемещения для обнаружения повышения уровня воды.
- Добавьте вход датчика звука для активации аварийного протокола.
- Командная работа