

Многогранники ПРИЗМА

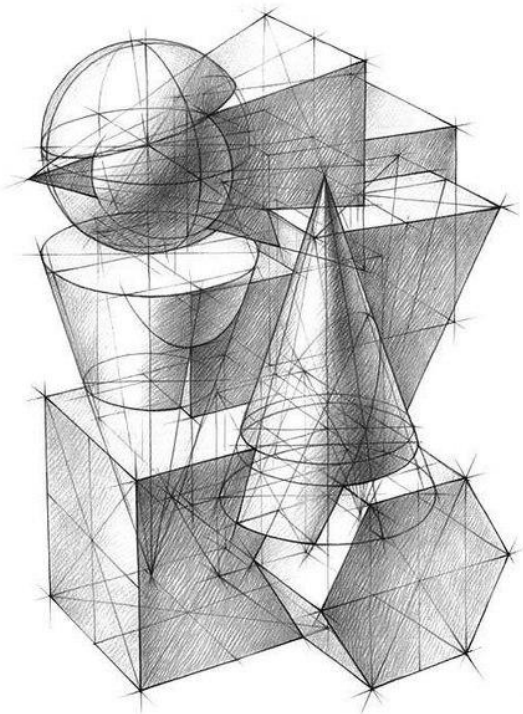

Предмет стереометрии

СТЕРЕО (*греч.*) – объемный, пространственный;
МЕТРЕО (*греч.*) – измерять.

СТЕРЕОМЕТРИЯ – раздел геометрии, изучающий
объемные фигуры

Объекты :

- ✓ точка;
- ✓ прямая;
- ✓ плоскость;
- ✓ геометрическое тело;
- ✓ поверхность.

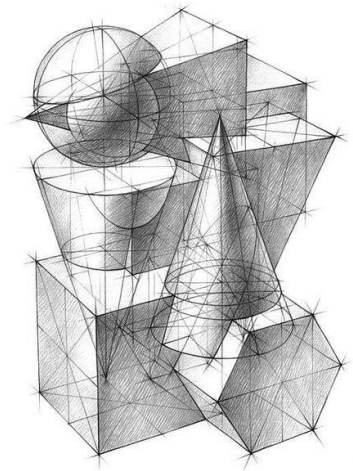

«НАЗОВИ ФИГУРУ»

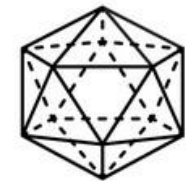
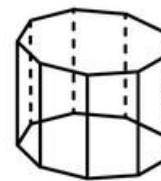
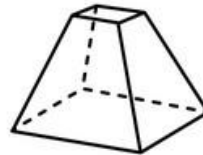
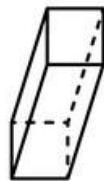
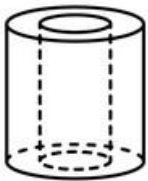
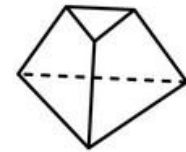
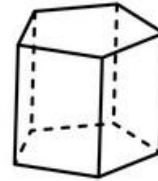
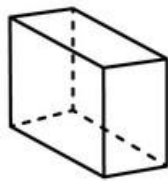
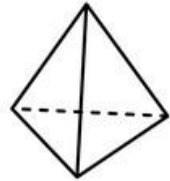
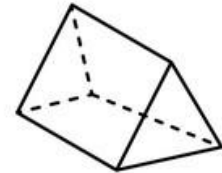
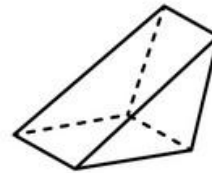
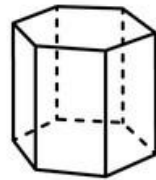
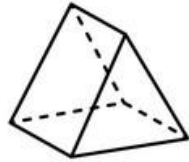
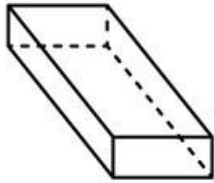
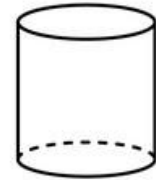
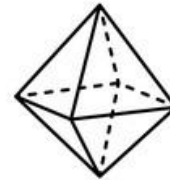
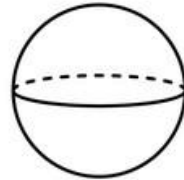
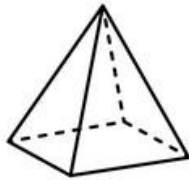
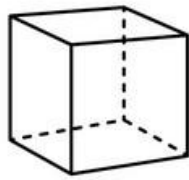
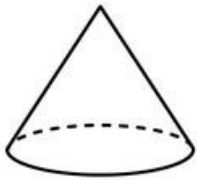

Геометрические тела

многогранники

тела вращения



куб

призма
цилиндр
усеченный
конус



параллелепипед
шар



усеченная
пирамида



пирамида

конус

тор





МНОГОГРАННИКИ

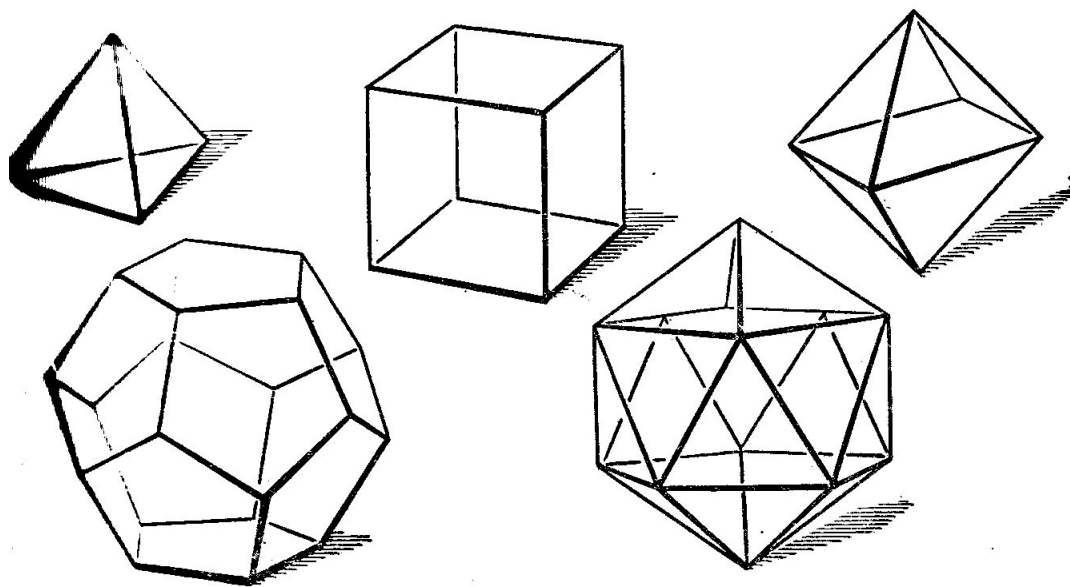

Понятие многогранника

Попробуем сами сформулировать определение...

Опр.: МНОГОГРАННИК – поверхность, составленная из многоугольников и ограничивающая некоторое геометрическое тело.

**(само тело тоже называется многогранником)*

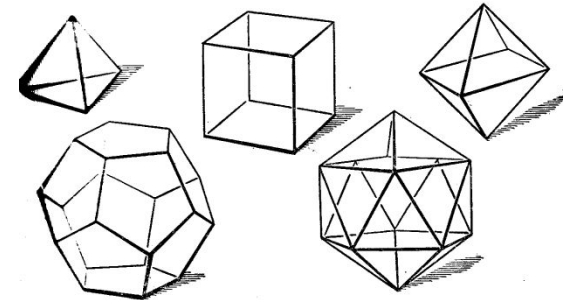

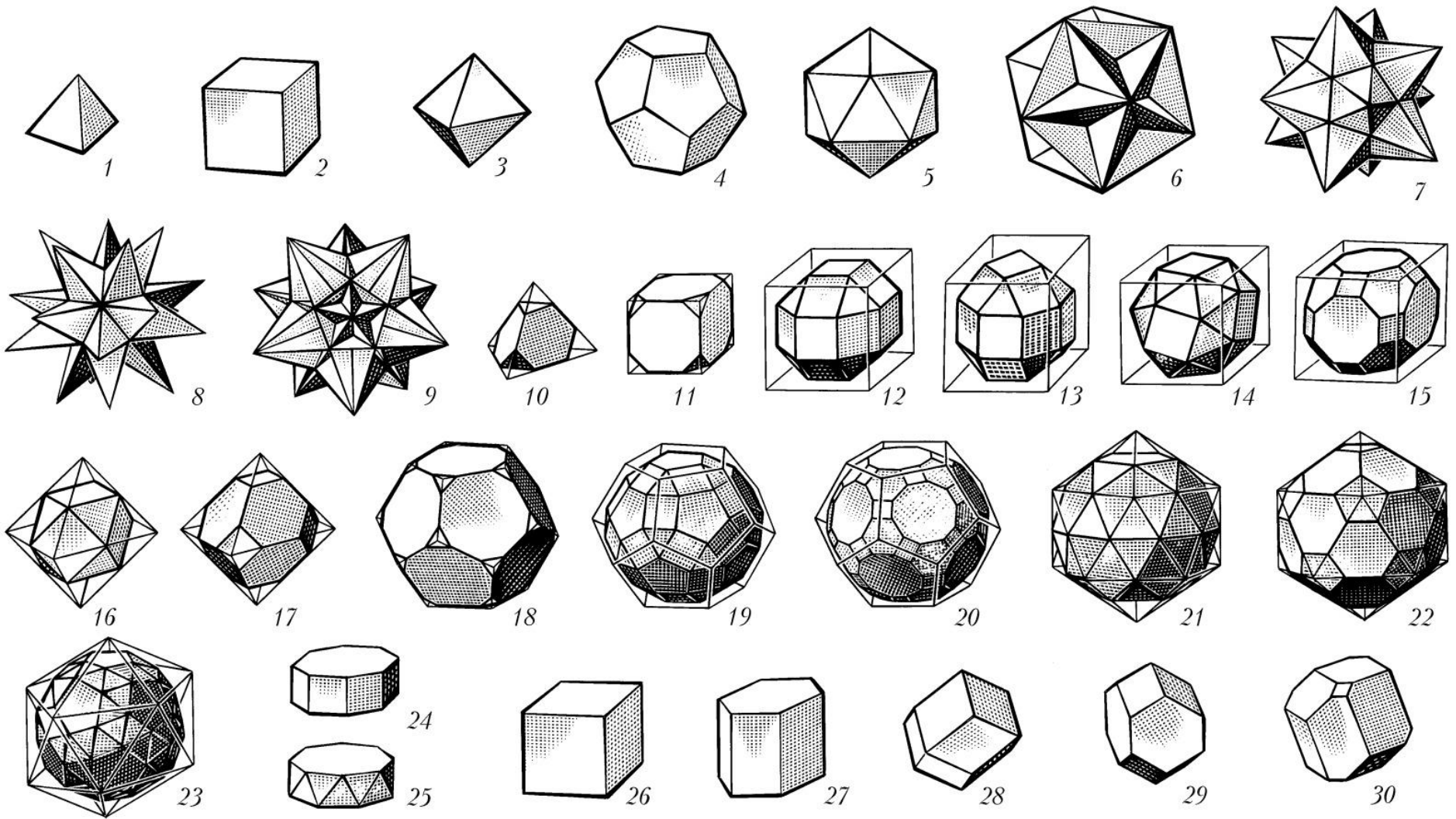

Виды многогранников насчитывают не один десяток представителей, отличающихся количеством и формой граней.

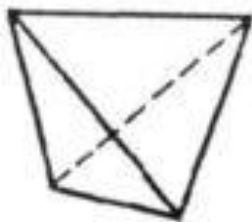

Тетраэдр



Тригон-
тритетраэдр

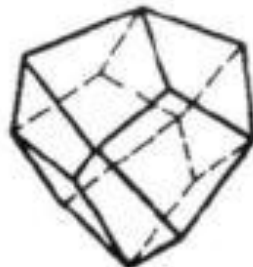

Тетрагон-
тритетраэдр

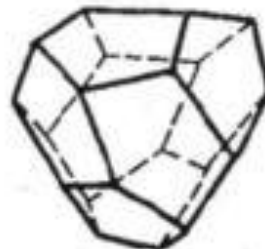

Пентагон-
тритетраэдр

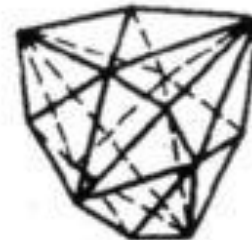

Гексатетраэдр

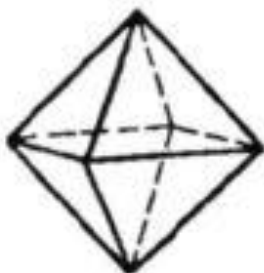

Октаэдр



Тригон-
триоктаэдр



Тетрагон-
триоктаэдр

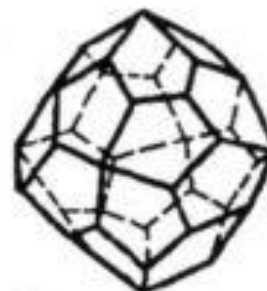

Пентагон-
триоктаэдр



Гексаоктаэдр

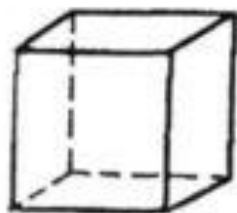

Гексаэдр

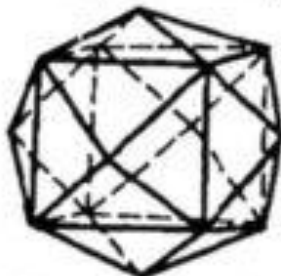

Тетрагексаэдр

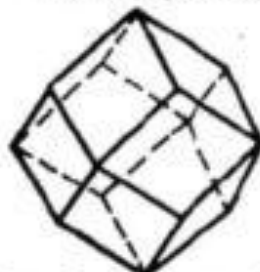

Ромбододекаэдр



Пентагон-
додэкаэдр

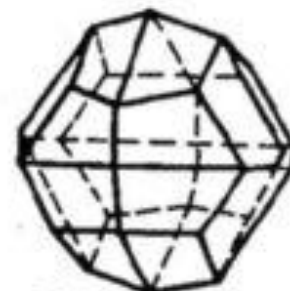

Дидодэкаэдр

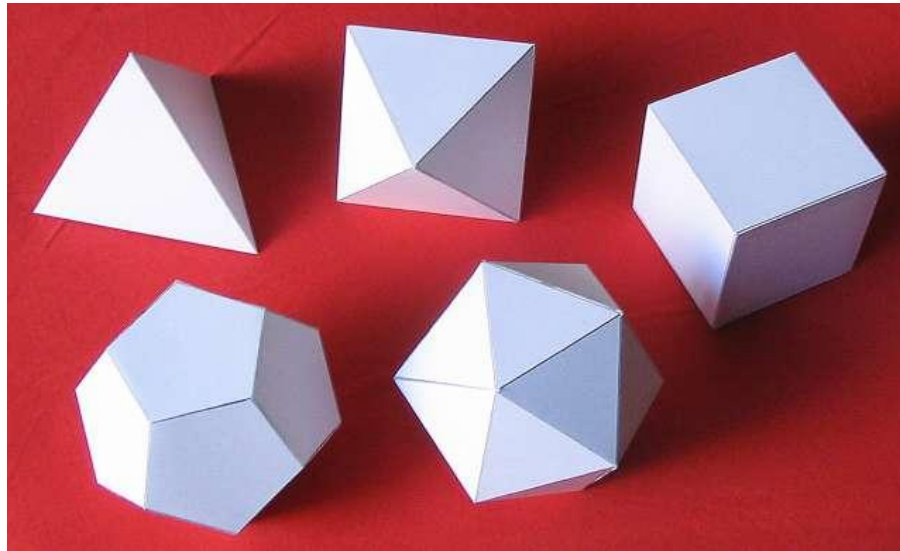
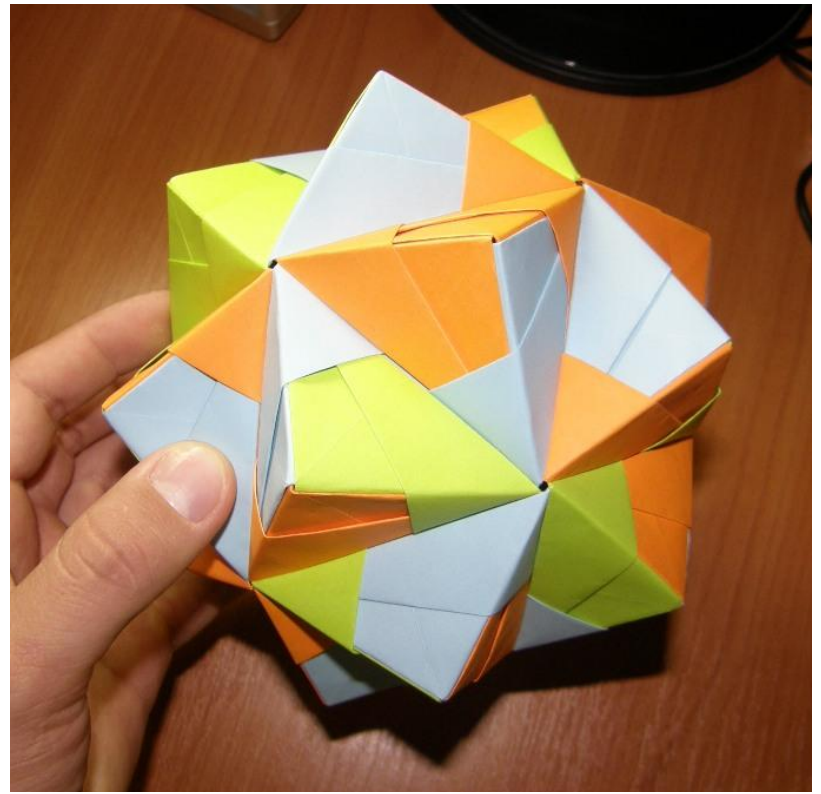



Многогранники делятся на:

- Выпуклые

Многогранник называется выпуклым, если он расположен по одну сторону от плоскости каждой его грани.

Грани выпуклого многогранника являются **выпуклыми многоугольниками;*

*** В выпуклом многограннике сумма всех плоских углов при каждой его вершине **меньше 360°** .*

- Невыпуклые

Выберем выпуклые и невыпуклые

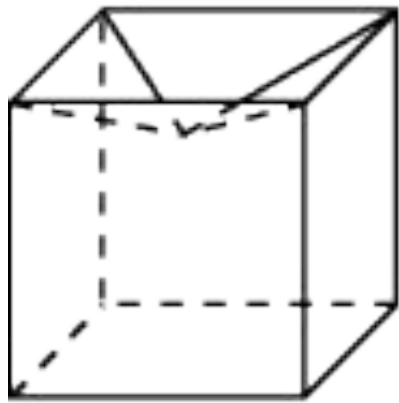

а)

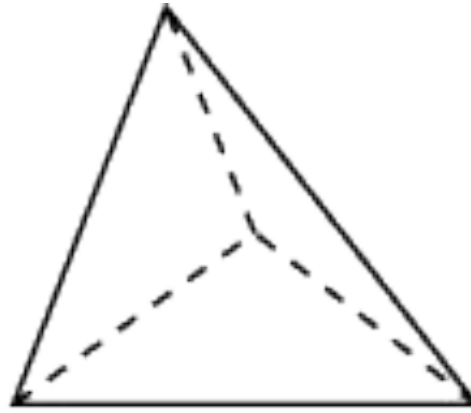

б)

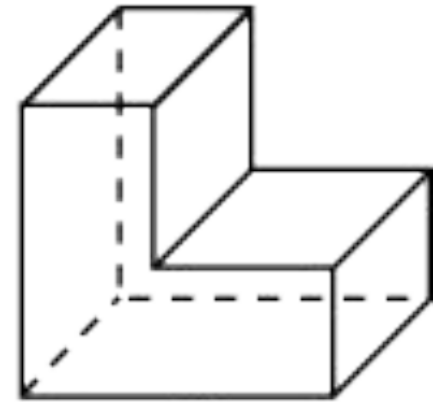

в)

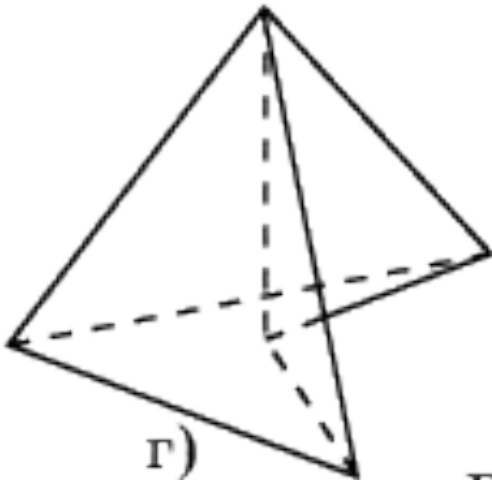

г)

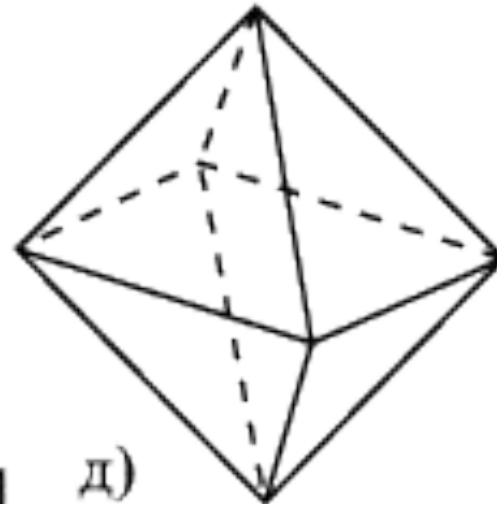

д)

Рис. 1

Общие свойства многогранников:

Все они имеют 3 неотъемлемых компонента:
грани – многоугольники, из которых составлен многогранник;
ребра – стороны граней многогранника;
вершины – концы ребер.

Каждое ребро многоугольника соединяет две, и только две грани, которые по отношению друг к другу являются смежными.

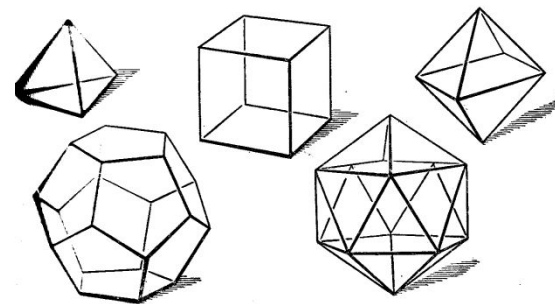

Еще немного определений

Отрезок, соединяющий 2 вершины, не принадлежащие одной грани называется

диагональю многогранника;

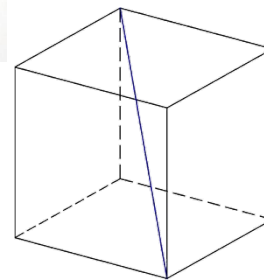

Плоскость по обе стороны от которой расположены точки многогранника, называется

секущей плоскостью;

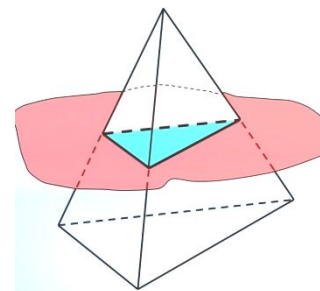

Общая часть многогранника и секущей плоскости называется

сечением многогранника

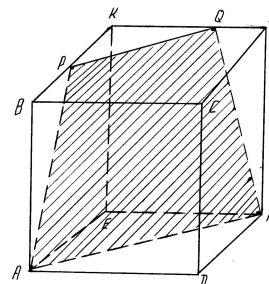

Теорема Эйлера

Леонард Эйлер (1707 - 1783)

Th: В любом выпуклом многограннике сумма числа граней и числа вершин больше числа ребер на 2.

$$Г + В - Р = 2$$

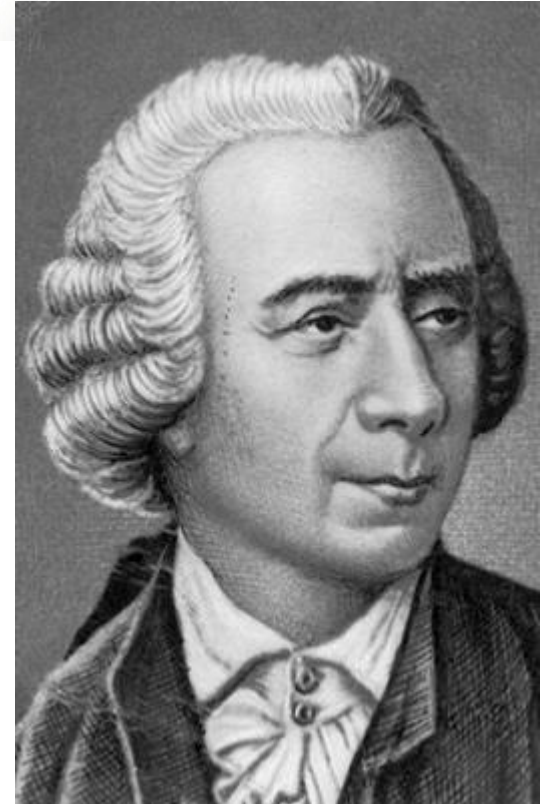

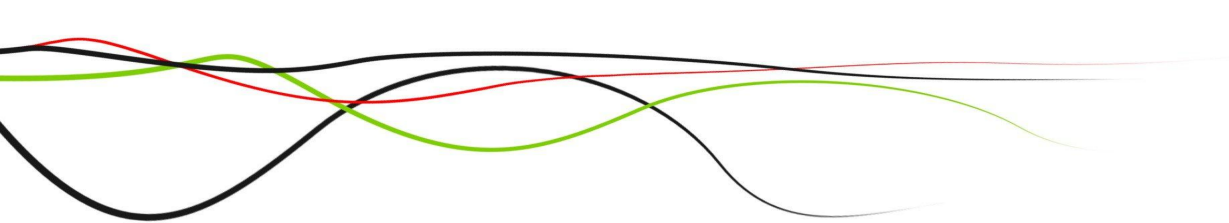

ПРИЗМА

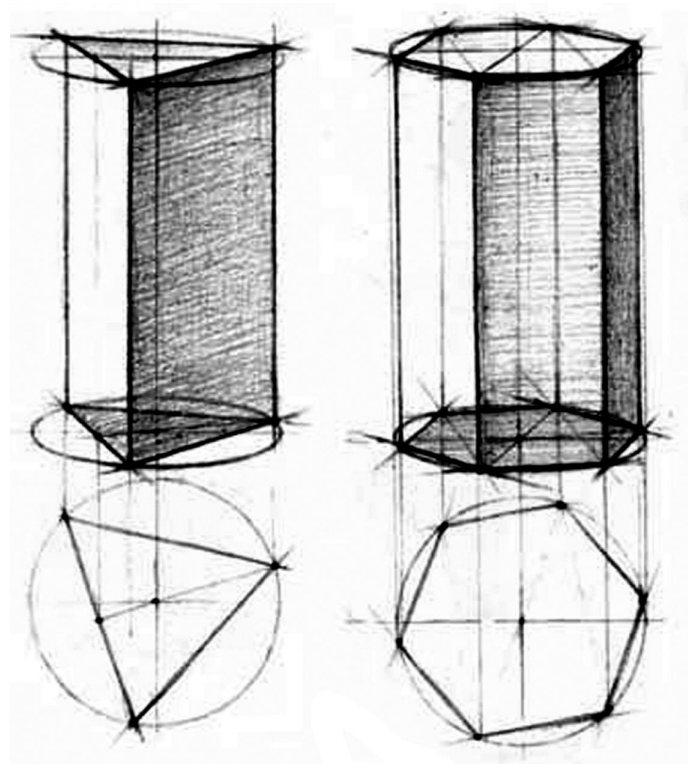

Определение

Опр.: ПРИЗМА - многогранник, составленный из двух равных n - угольников, расположенных в параллельных плоскостях, и n параллелограммов

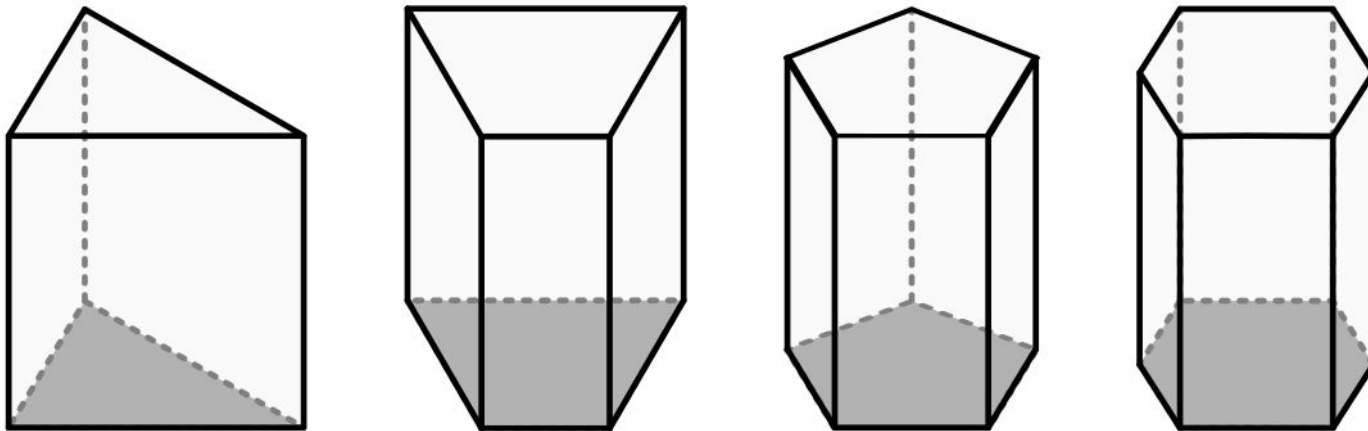

Нарисуем призму

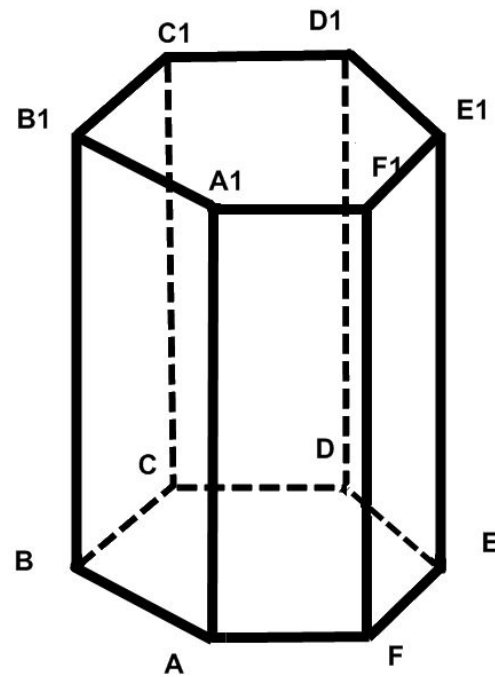

Высота призмы

Опр.: Перпендикуляр, проведенный из какой-нибудь точки одного основания к плоскости другого основания, называется **ВЫСОТОЙ** призмы.

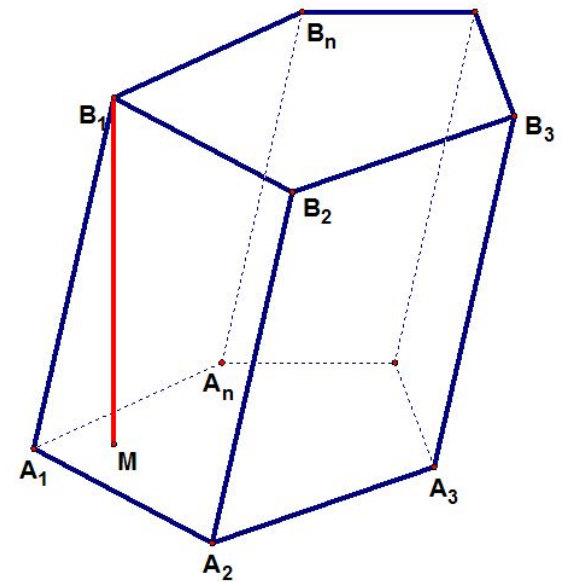

Призмы делятся на

ПРЯМЫЕ и НАКЛОННЫЕ

Призма называется прямой, если ее боковые ребра перпендикулярны к основаниям, в противном случае – наклонной.

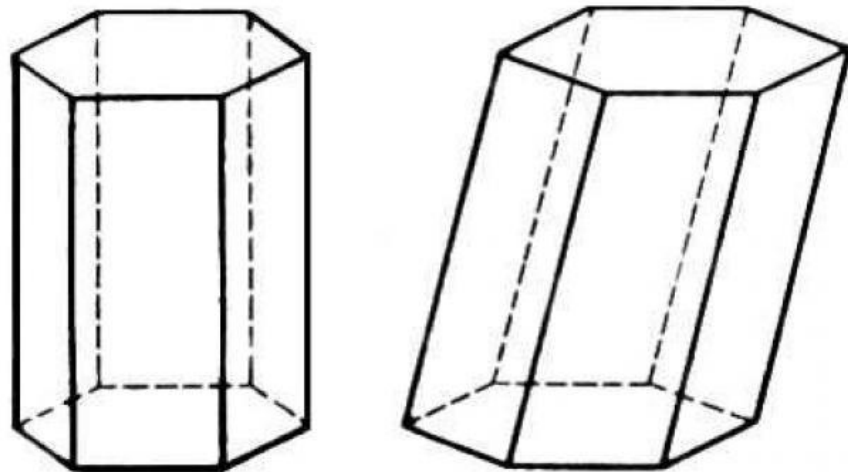

Правильные призмы

Опр.: Прямая призма называется **правильной**, ее основание – **правильный многоугольник**

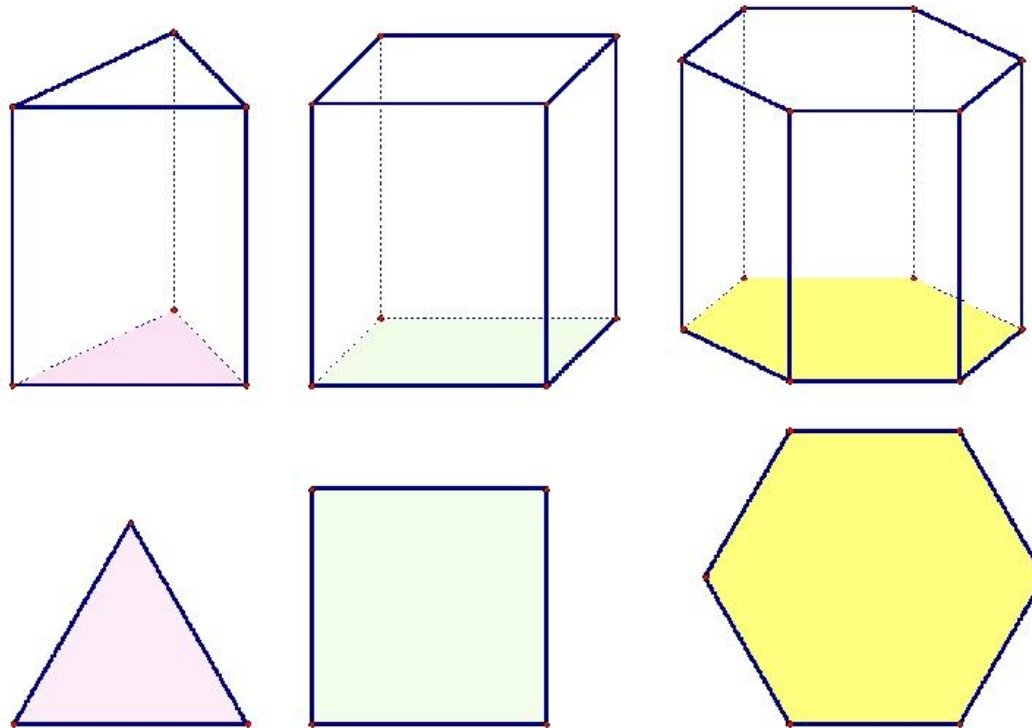

Площадь поверхности

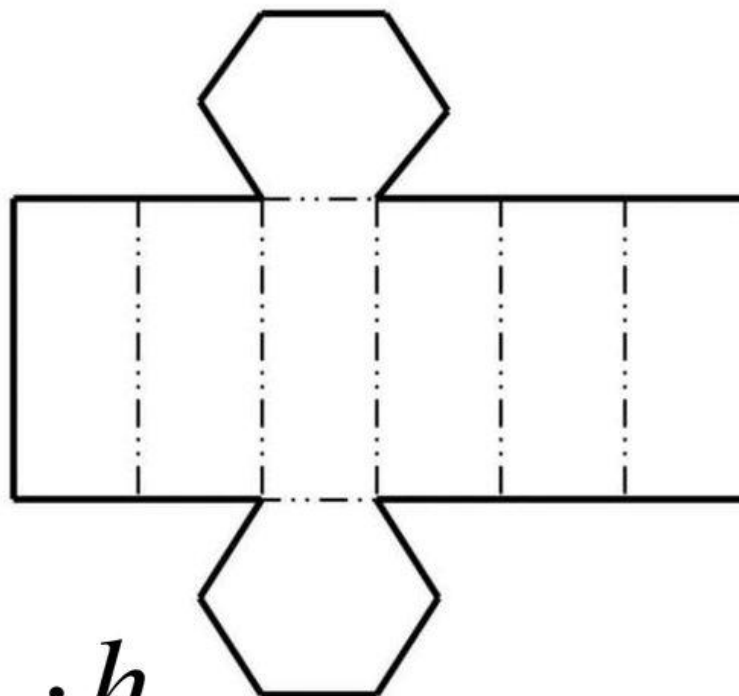
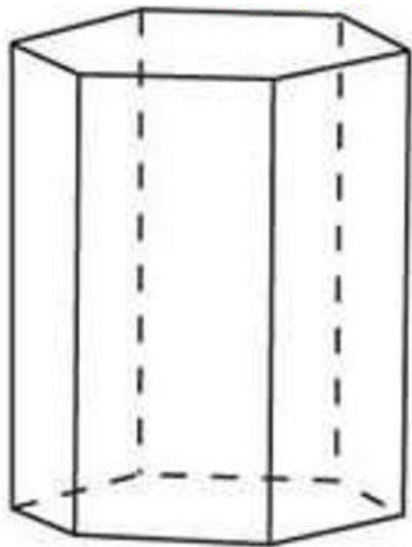

$$S_{\text{бок.пов.}} = P_{\text{основ}} \cdot h$$

$$S_{\text{полн.пов.}} = S_{\text{бок.}} + 2 \cdot S_{\text{осн.}}$$