

Электрический ток в вакууме

История явления

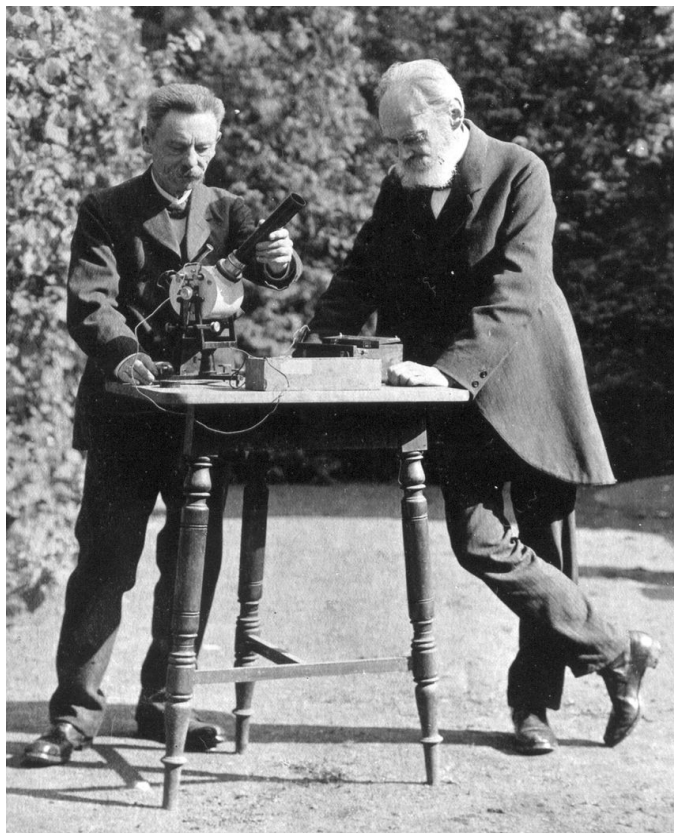

Эльстер и Гейтель

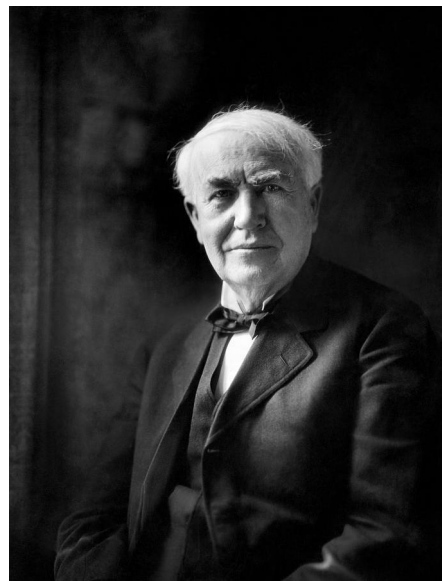

Томас Эдисон

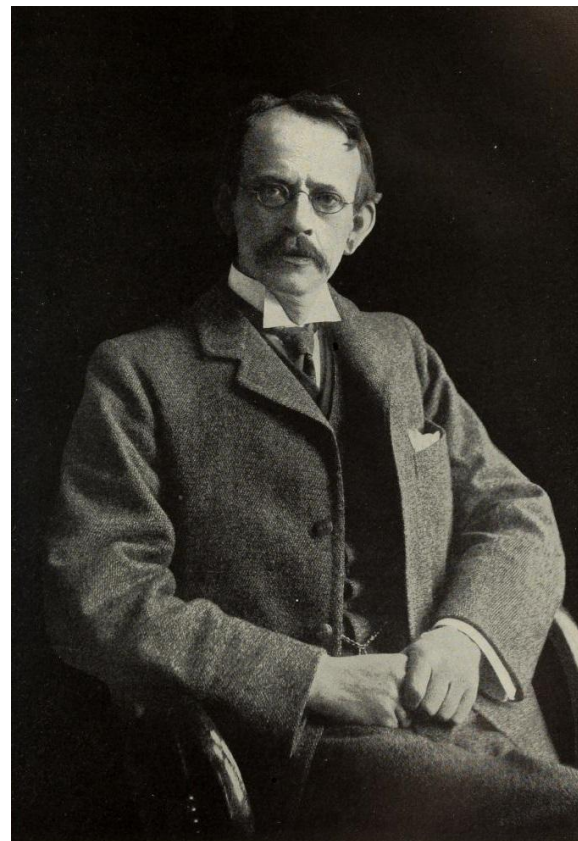

Джон Томсон

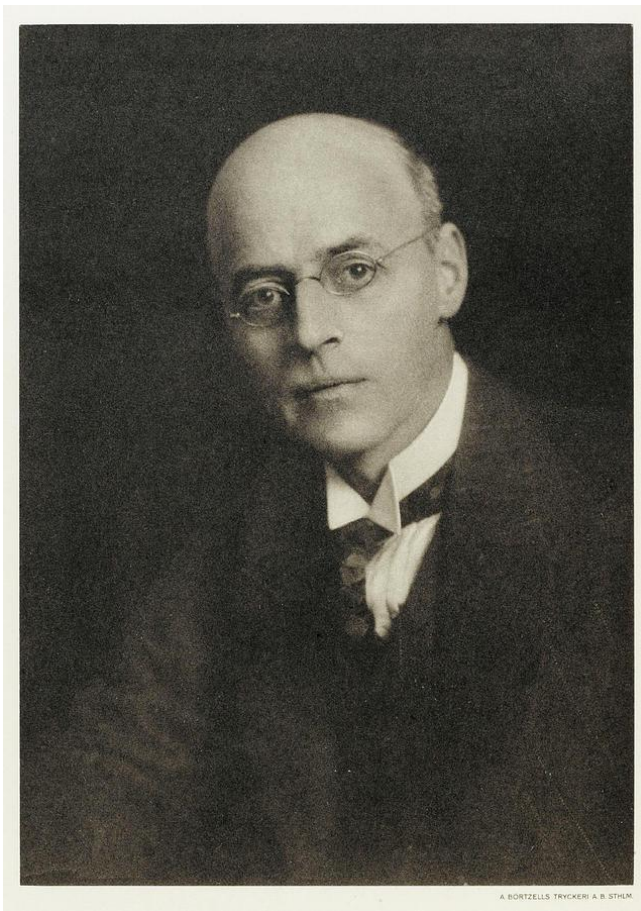

Оуэн
Ричардсон



Александр
Столетов

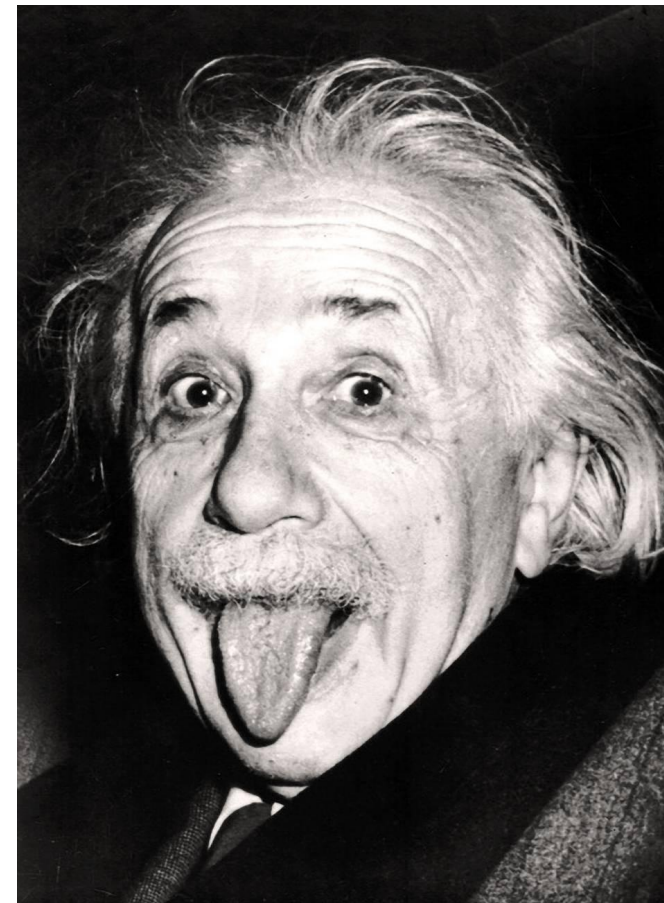

Альберт Энштейн

Суть явления



Причины появления

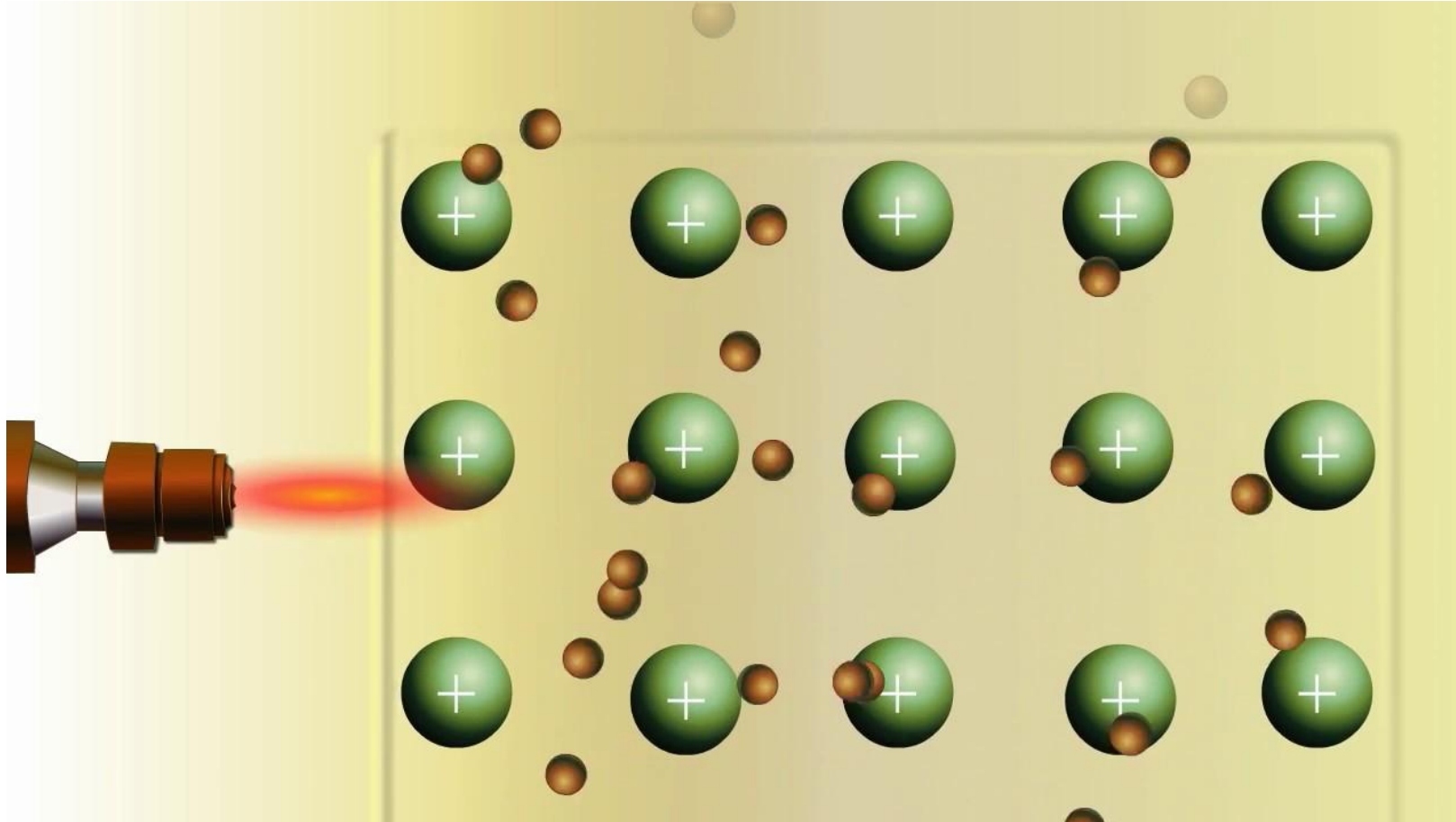

Применение явления



Диод

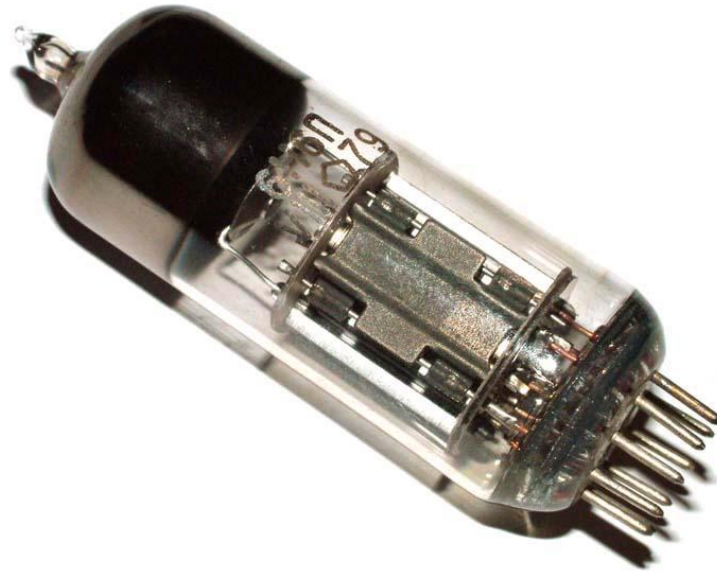

Двойной триод

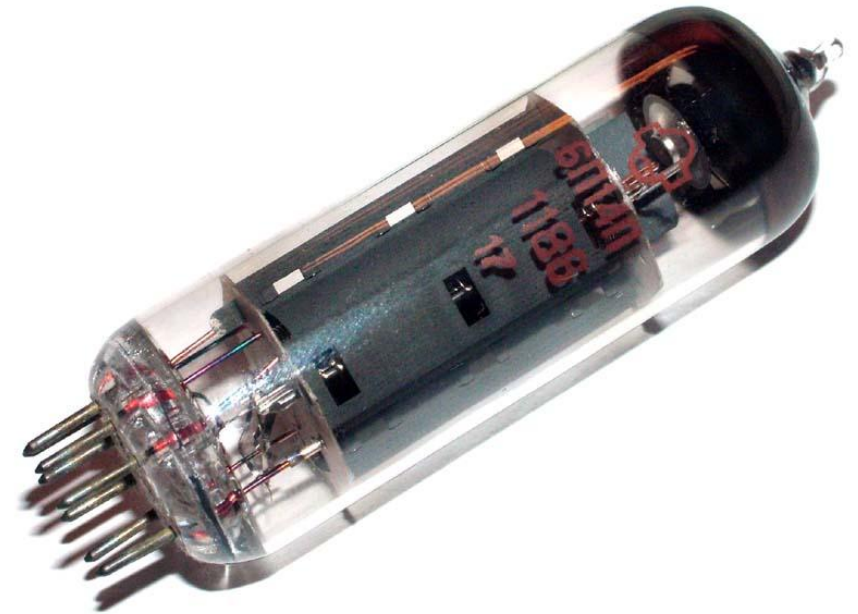

Пентод

Электронно-лучевая трубка

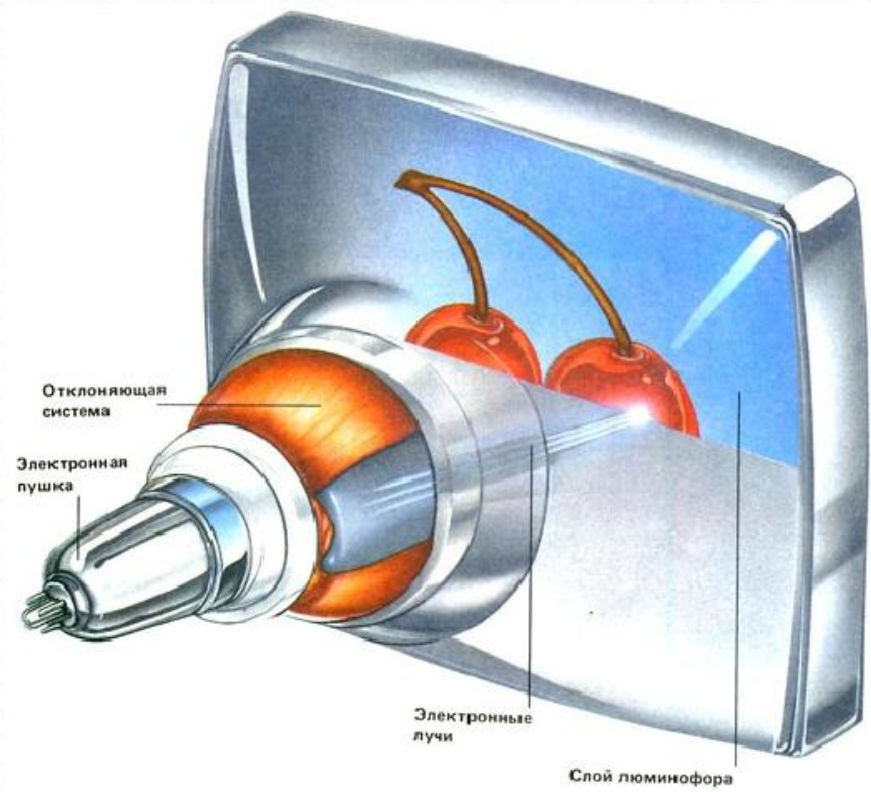
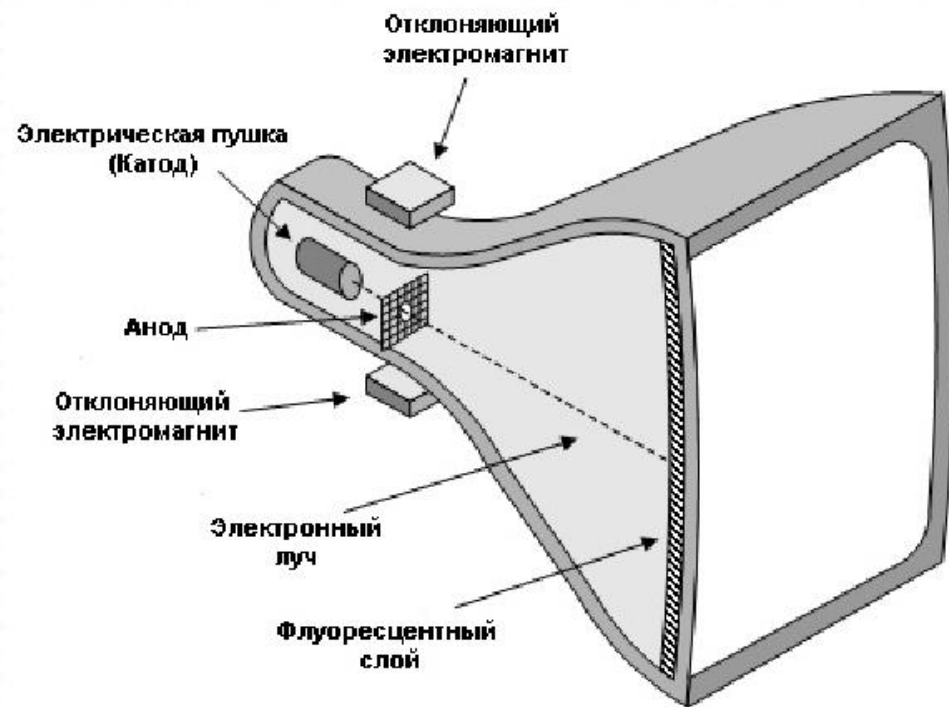



Осциллограф

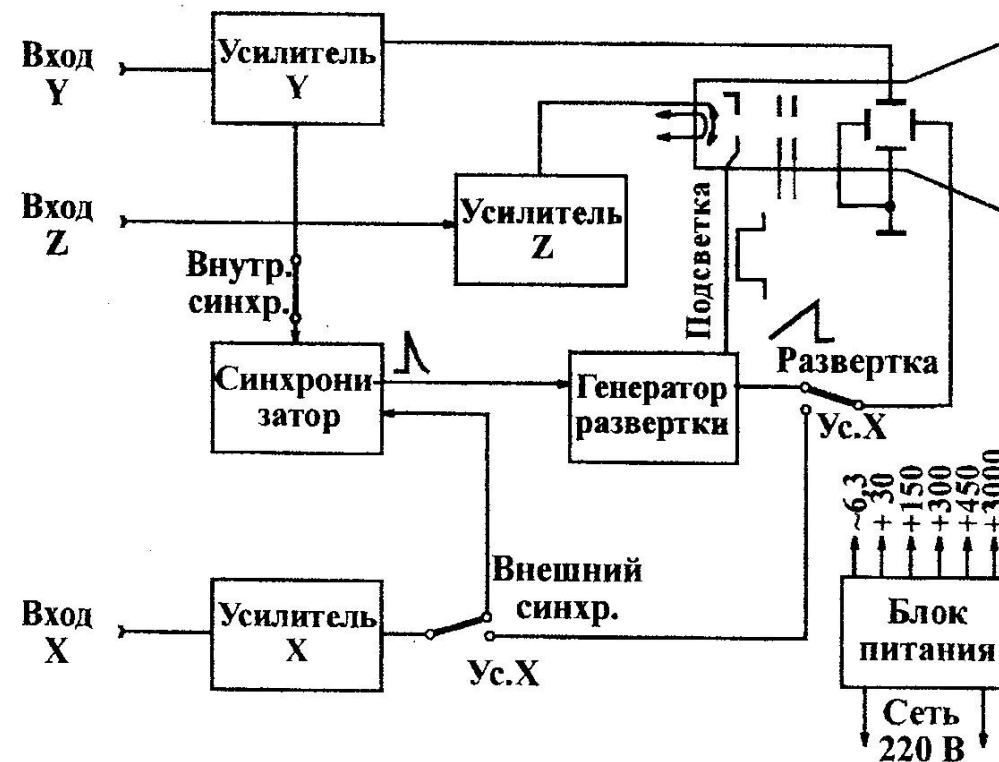

Схема осциллографа

***Спасибо за
внимание***