

Тема урока учебной практики

Кнопки управления КУ-92

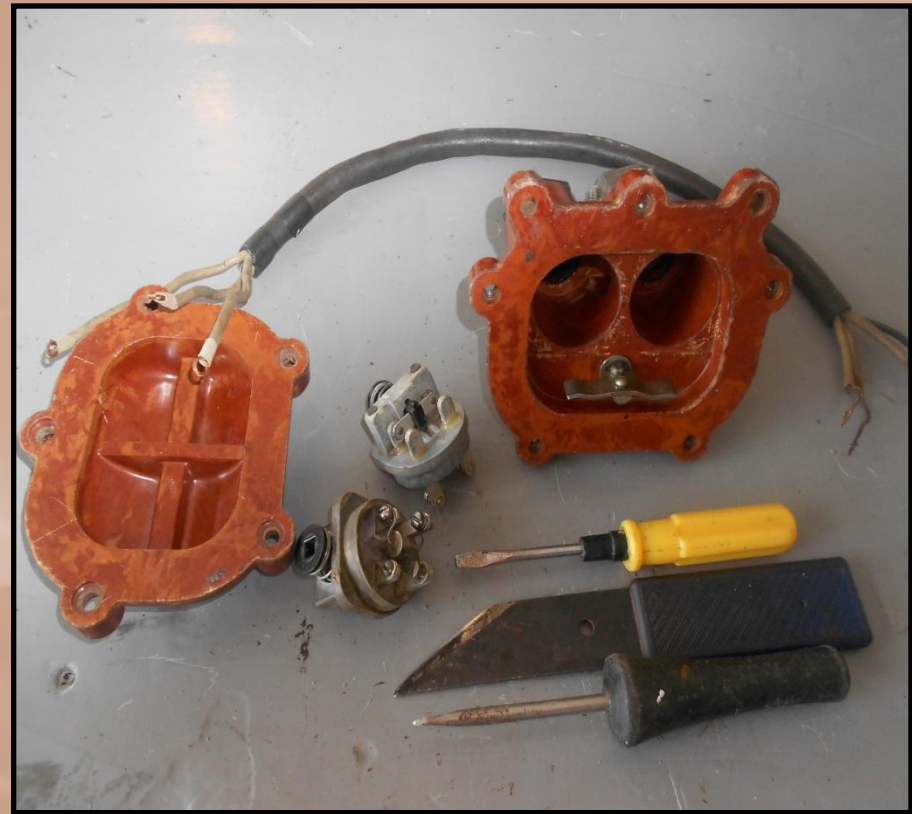
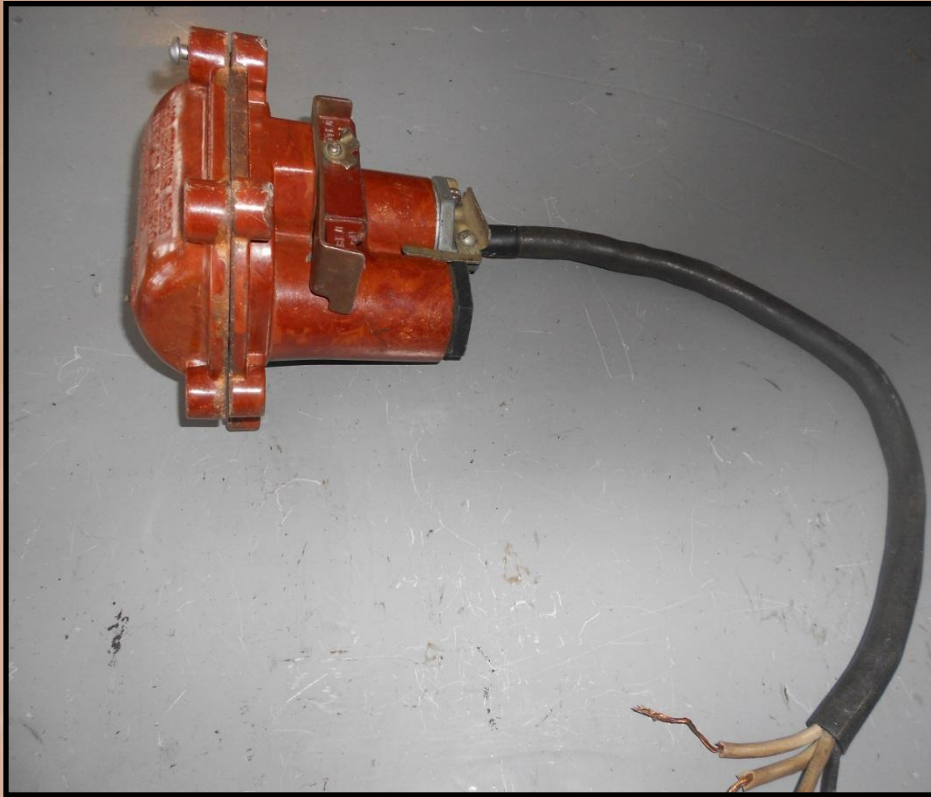

*Алгоритм выполнения монтажа, разборки,
сборки и подключения кнопки управления
КУ-92 к пускателям:*

- Открутить 5 винтов крепления крышки к корпусу.
Отделить крышку от корпуса**

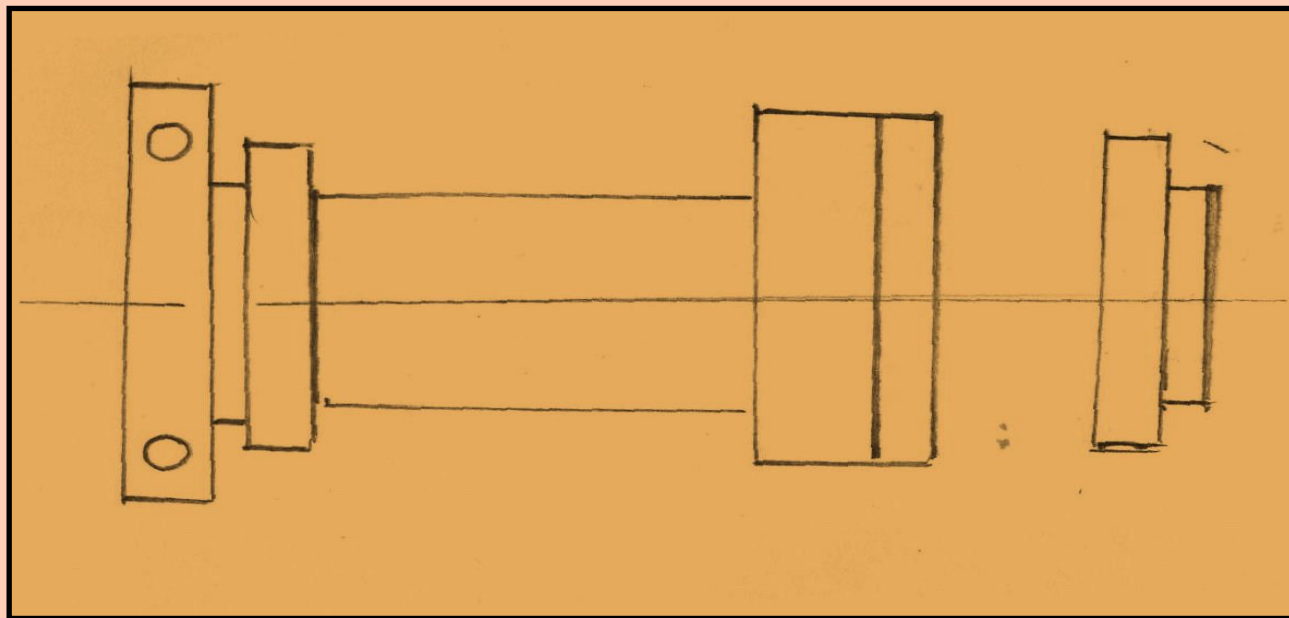

2. Вынуть стоповое и пусковое нажимное устройство с нормально закрытыми и нормально открытыми контактами.

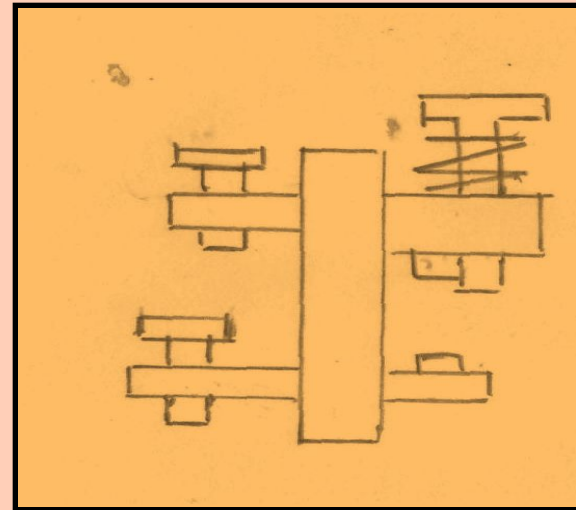
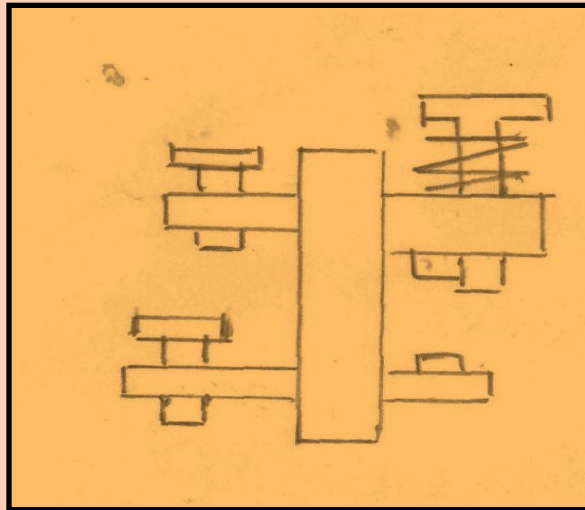

3. Открутить 2 болта фигурной отвёрткой прижимной планки

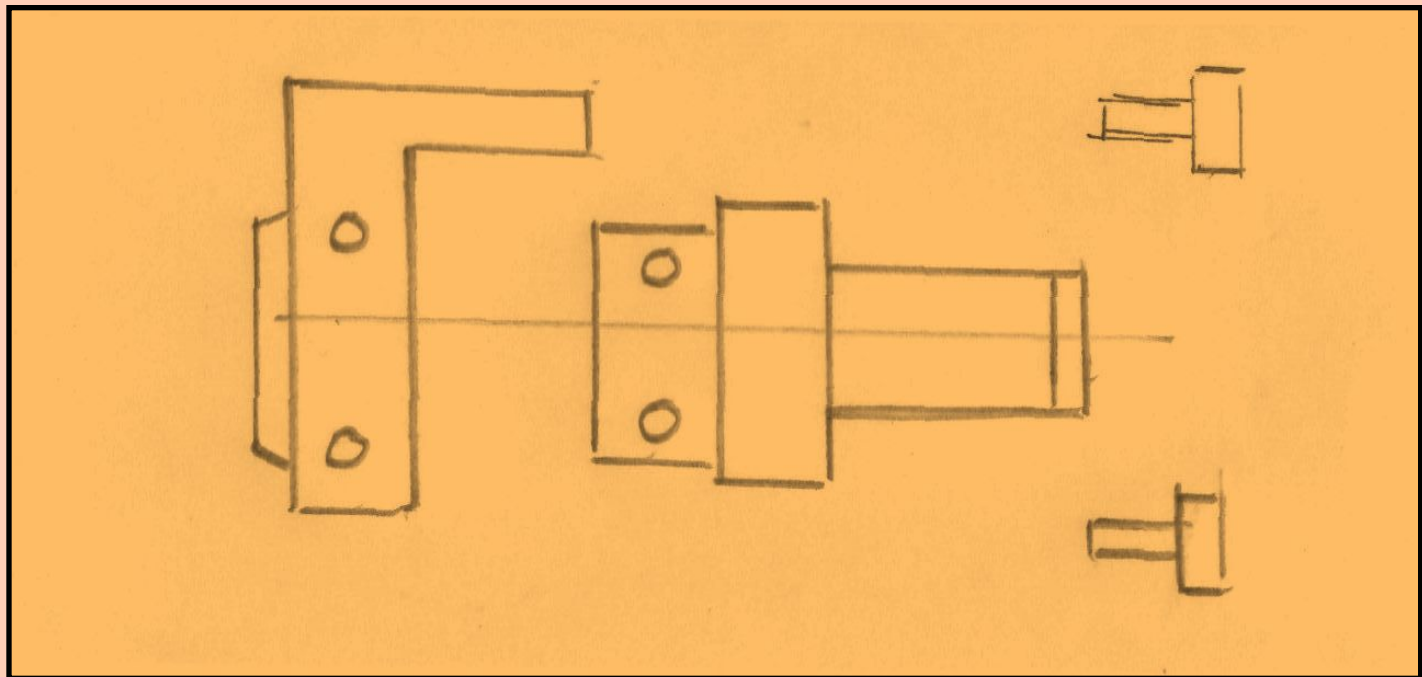

4. Открутить со стороны вводное устройство и вынуть резиновое кольцо, которое обеспечивает пыле-влаговзрывобезопасность внутри корпуса, обеспечить диаметр нужный по размеру шланговой оболочки.

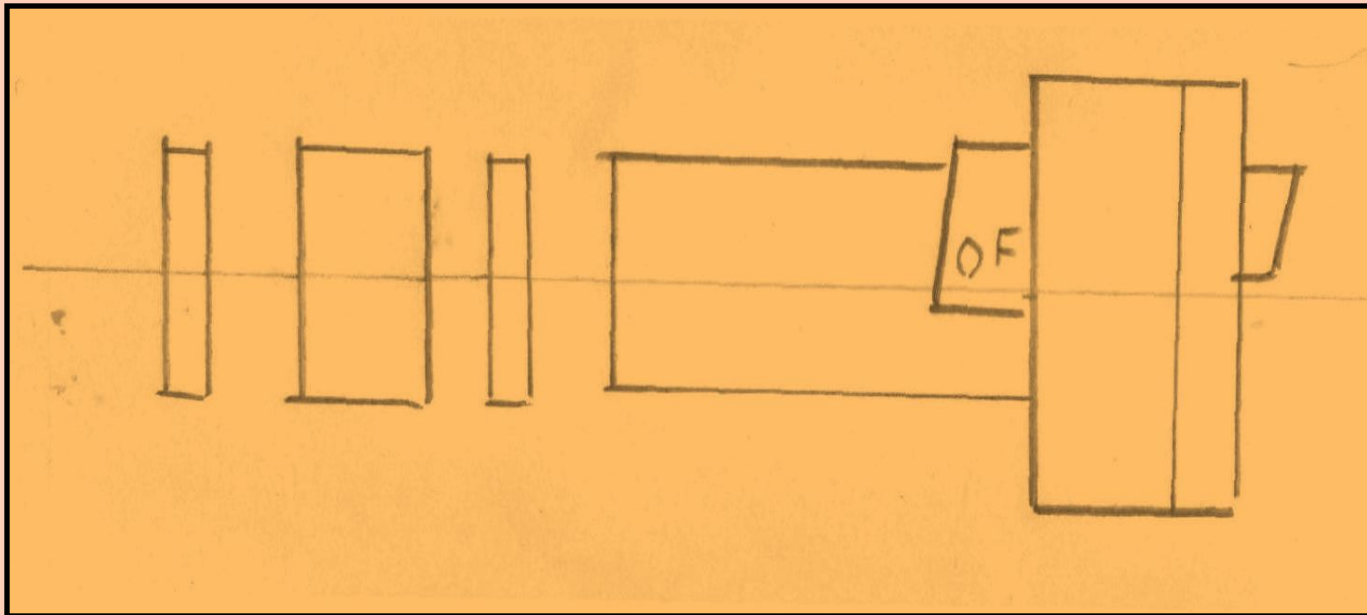

5. Прикрепить диод (Д-226В) к левому верхнему и левому нижнему контакту стоповой кнопки (согласно схеме монтажа и подключения кнопки управления КУ-92)

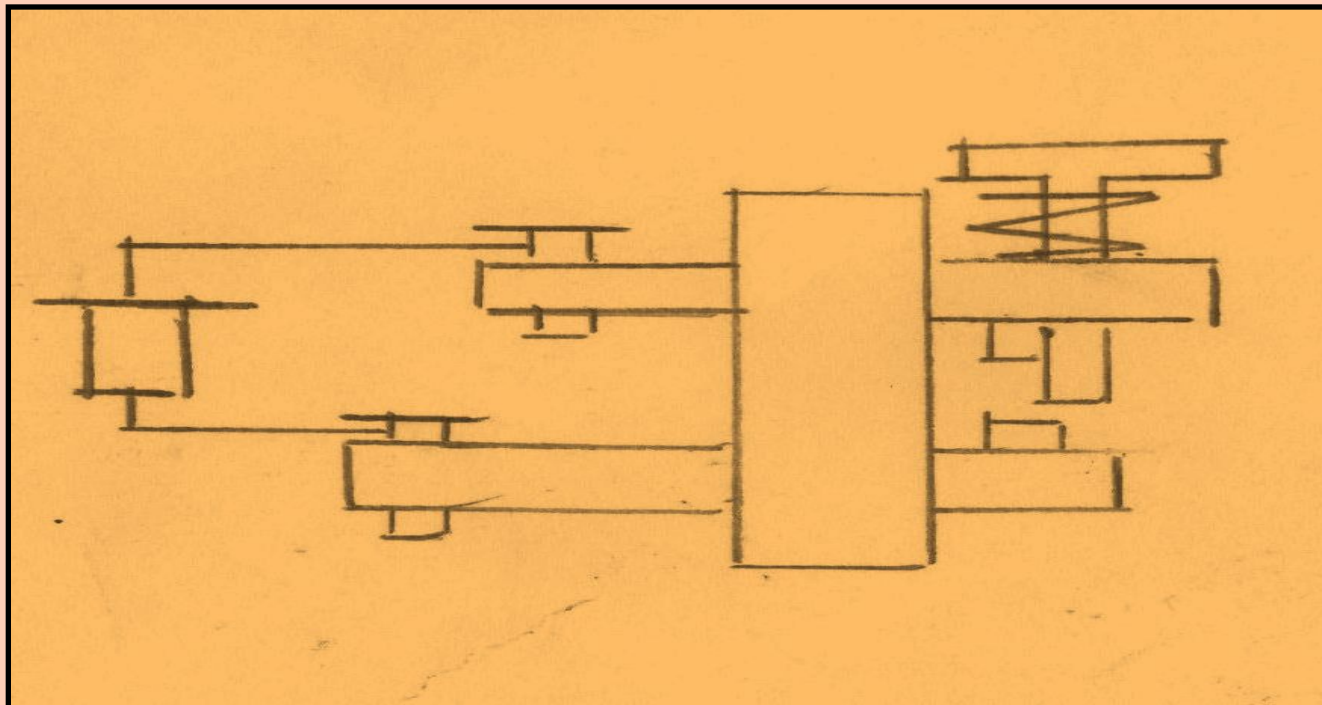

6. Ввести разделанный кабель, с оконцованными концами жил, собрав их вместе в отверстие для ввода кабеля.

7. Распределить жилы внутри корпуса для удобного монтажа жил кабеля к контактам стоповой и пусковой кнопок.

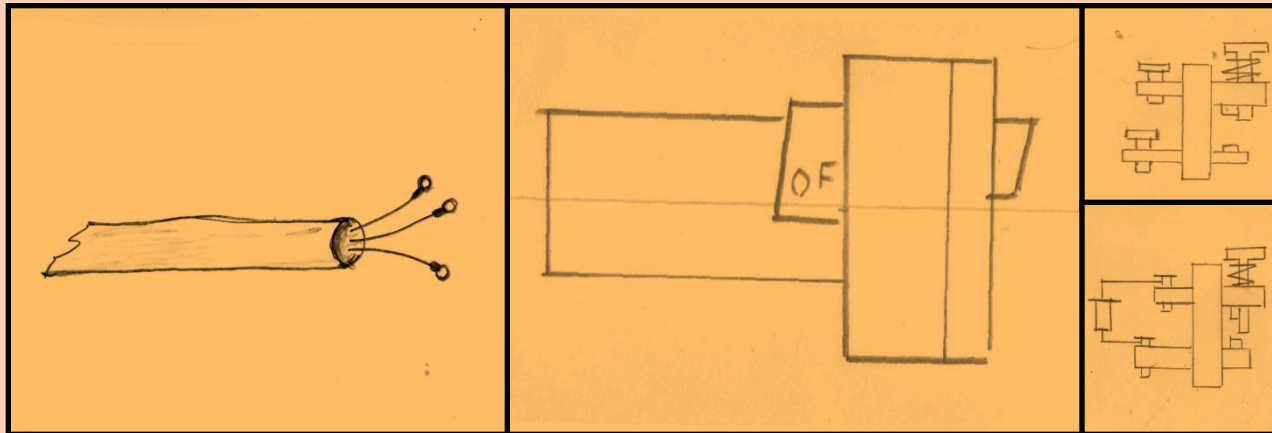

8. Прикрепить жилу управления к левому нижнему контакту стоповой кнопки (согласно схеме монтажа и подключения кнопки управления КУ-92)

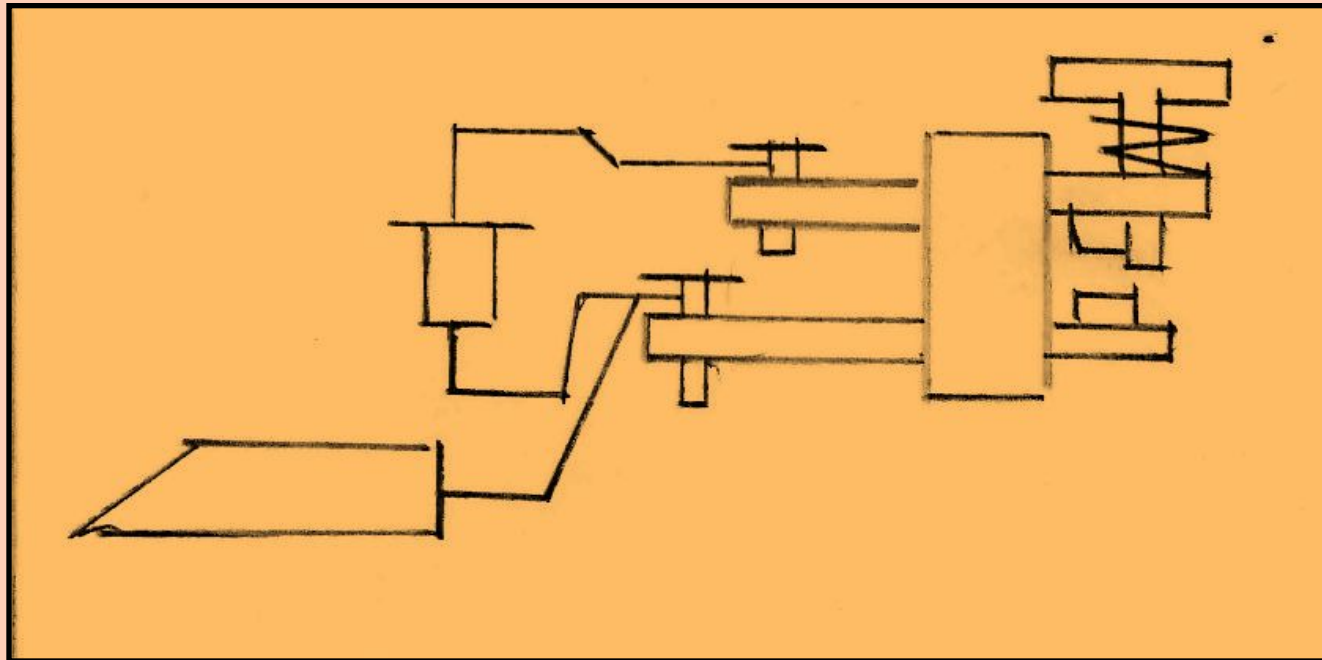

9. Прикрутить проволочную перемычку: один конец перемычки прикрутить к верхнему правому стоповому контакту, а второй конец перемычки прикрутить к нижнему левому контакту пусковой кнопки (согласно схеме монтажа и подключения кнопки управления КУ-92)

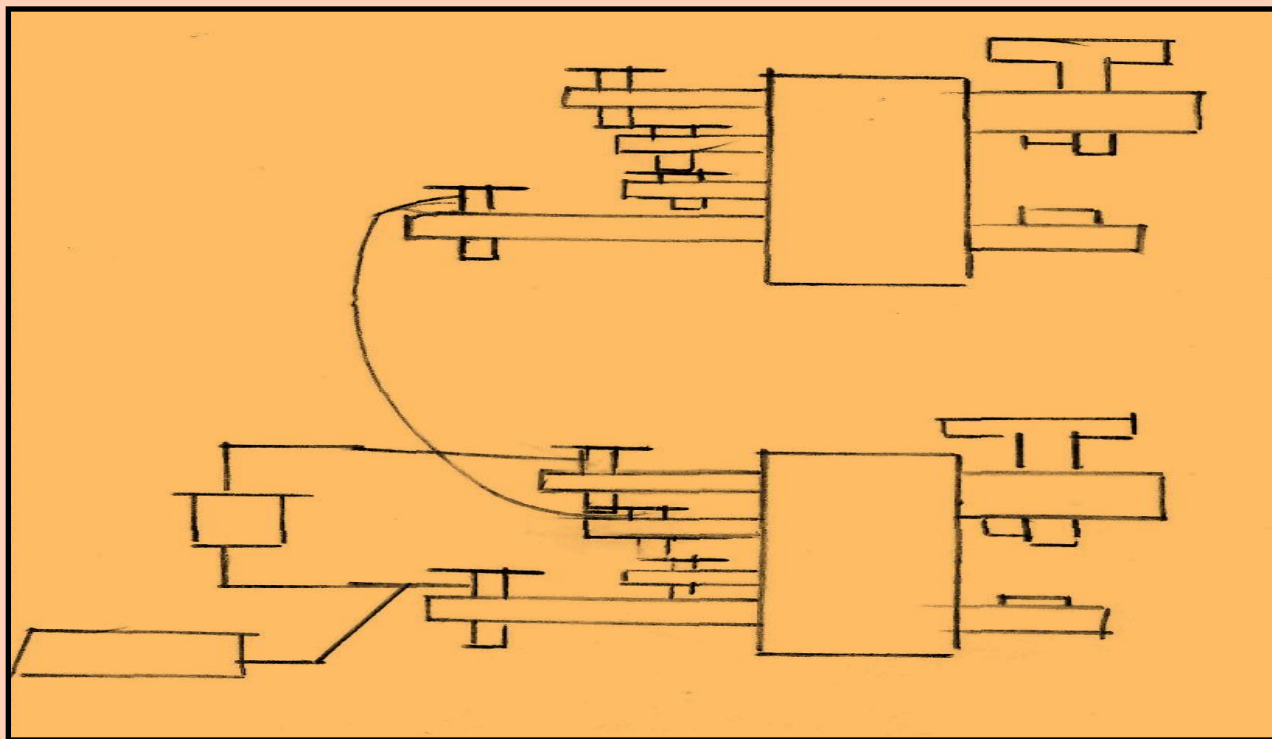

10. Прикрепить шунтирующее сопротивление к левому нижнему контакту пусковой кнопки (согласно схеме монтажа и подключения КУ-92)

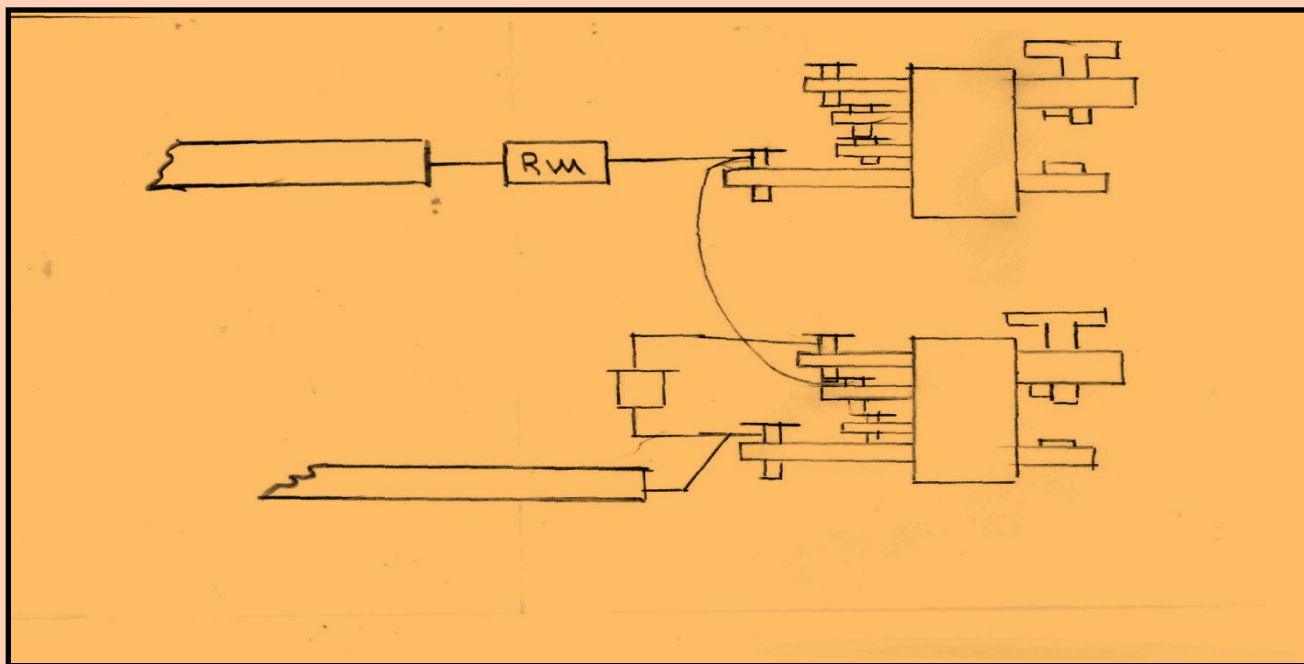

11. Прикрепить жилу управления к правому нижнему контакту пусковой кнопки (согласно схеме монтажа и подключения КУ-92).

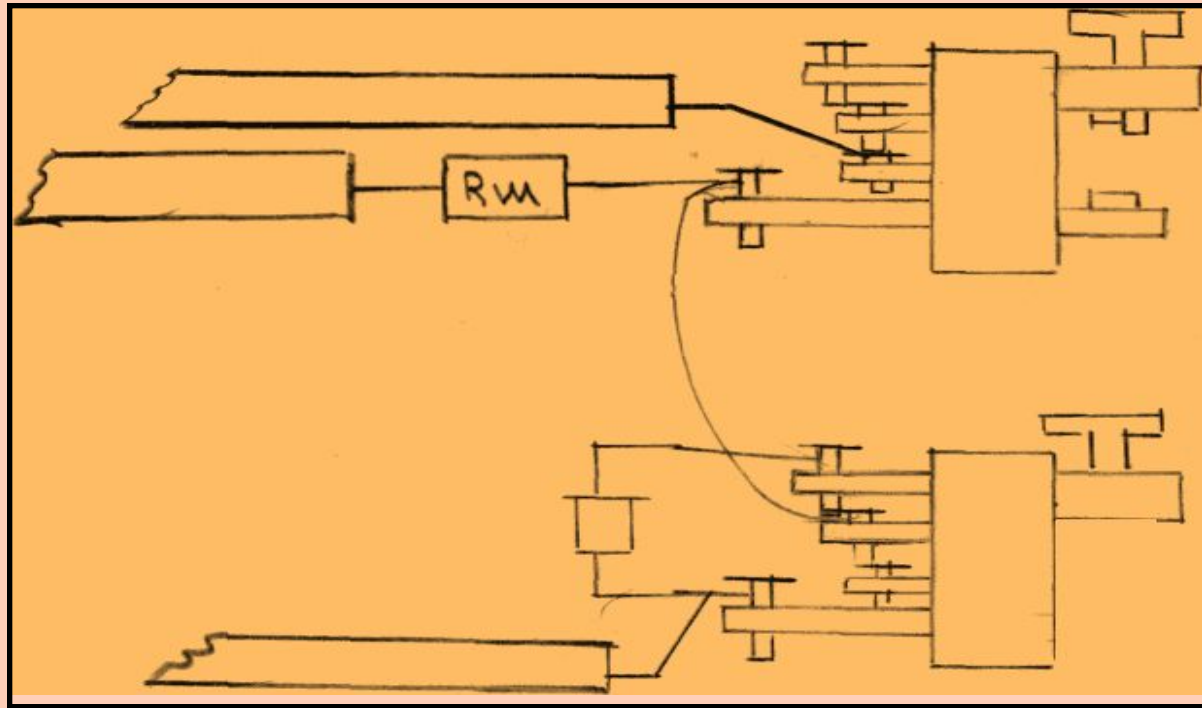

12. Вставить контактное устройство в корпус кнопки управления КУ-92.
13. Закрутить 5 винтов крышки.
14. Закрутить прижимное устройство и планку используя 2 винта.

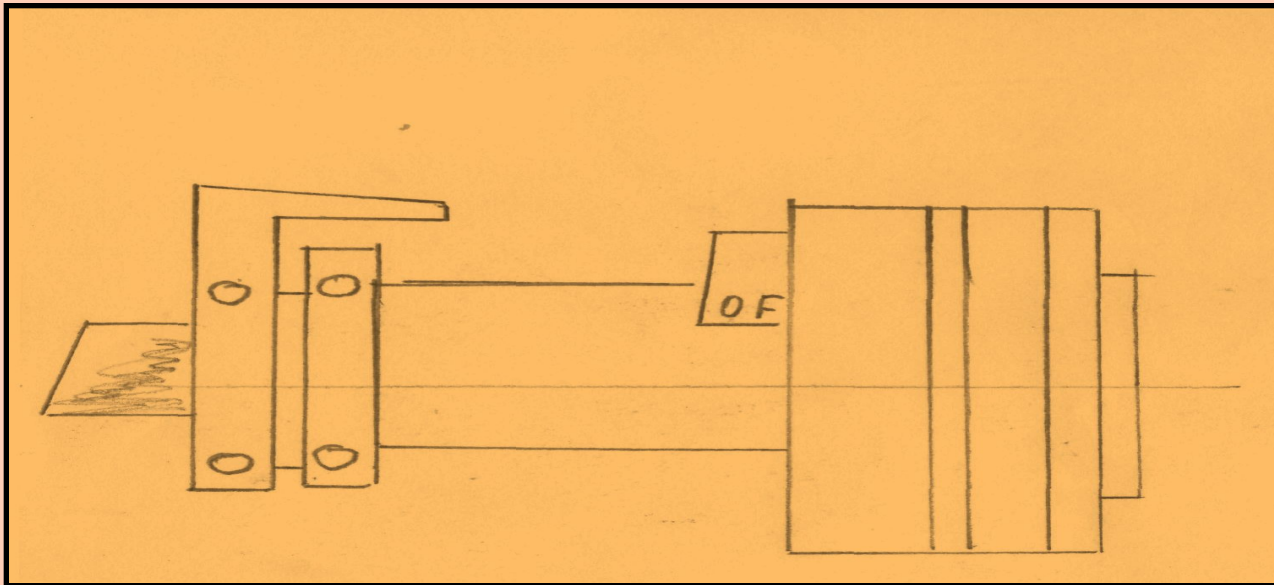

15. Монтаж и подключение кнопки управления КУ-92 производим согласно схеме

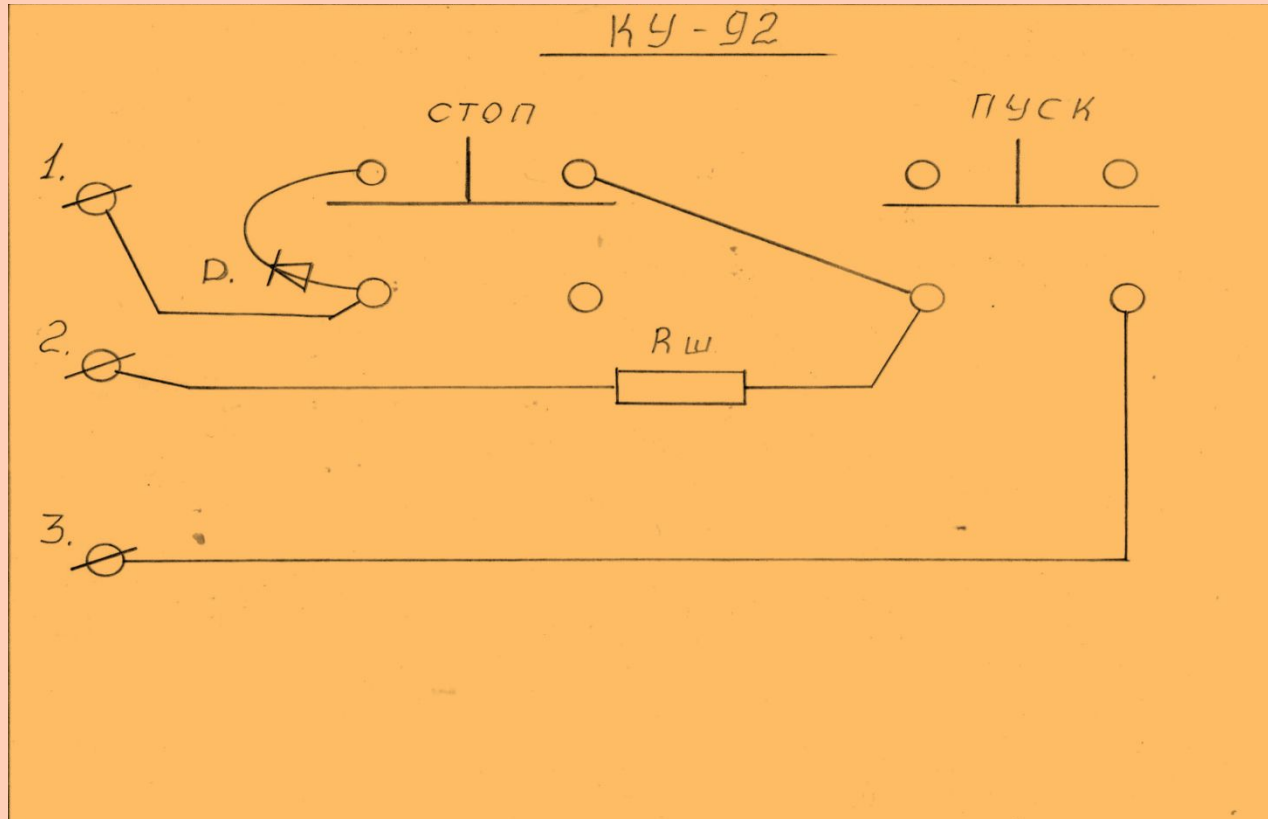

16. Проверка правильности монтажа и подключения КУ-92 к пускателю собранной согласно схеме производится при помощи измерительного прибора мультиметра

