

# Старинные единицы измерения

## Меры массы и объема

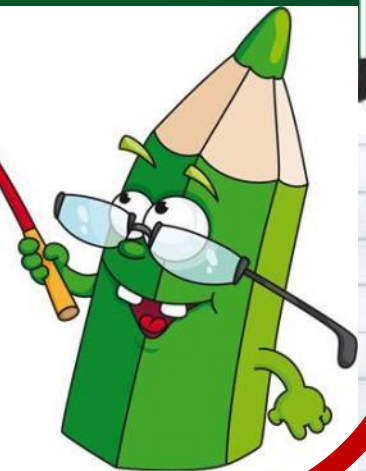

# Русские единицы измерения

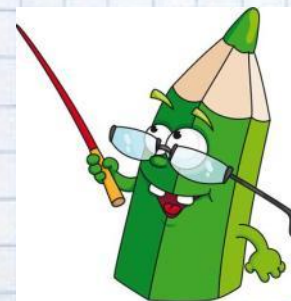
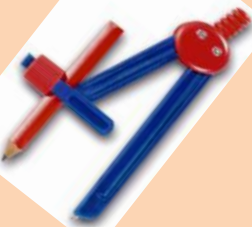

# Меры массы

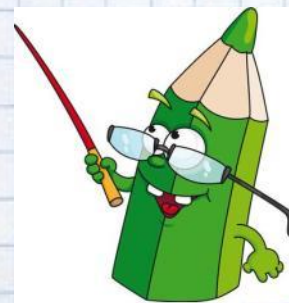
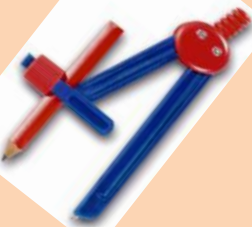
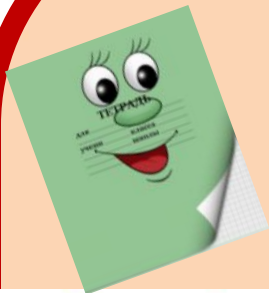

# Гривна

Наиболее древняя русская  
мера массы – гривна, или  
гривинка

( около 410 г )

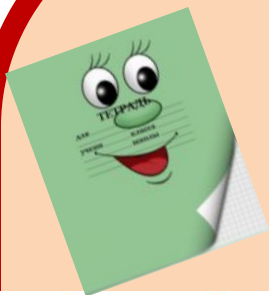
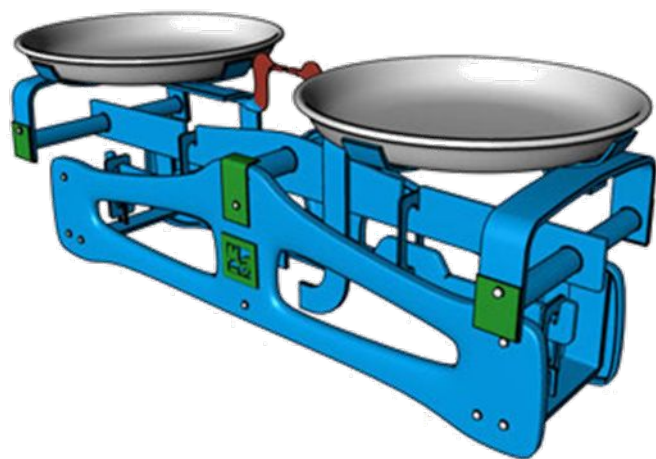

# ПУД

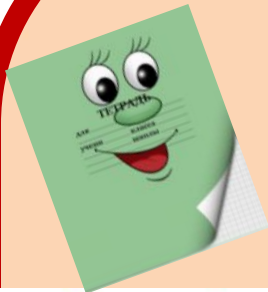

Пуд- мера массы,  
равная 40 фунтов,  
примерно 16кг.

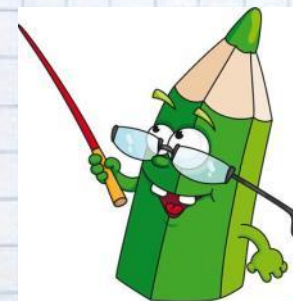

# ЗОЛОТНИК

В X в. во времена киевского князя Владимира Святославича существовала монета, которую называли "златник".

С конца XVI в. золотник служит единицей массы драгоценных металлов и камней.



Золотник - около 4,3 г.

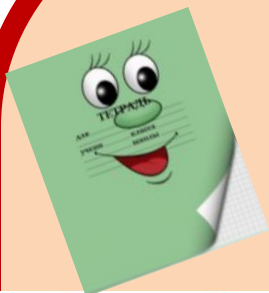
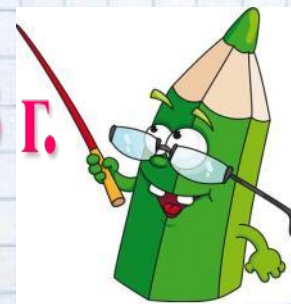

# КАПЬ

Капъ – древняя  
единица веса,  
равная 65,52 кг.

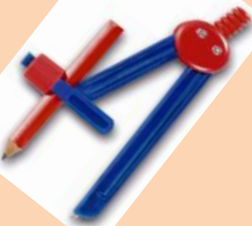

# КАДЬ

**Кадь (КАДУШКА)** – древняя мера сыпучих тел

Кадь в XVII веке равнялась 2 четвертям и вмещала 12 пудов.

Кадь это древняя бадья, окованная железом – обручами

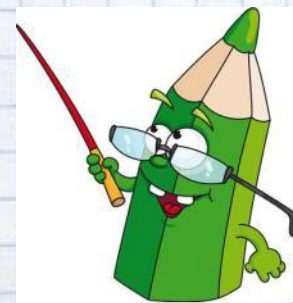
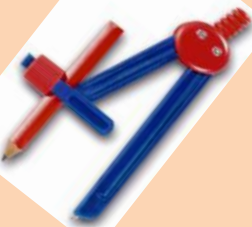



# КУЛЬ

**Куль** – мера сыпучих тел  
различного веса.

**1 куль = 8 пудам = 128 кг**

**КУЛЬ** - большой рогожный мешок  
для упаковки грузов

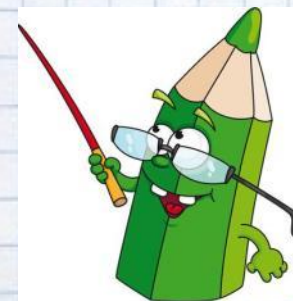
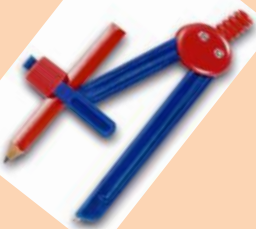
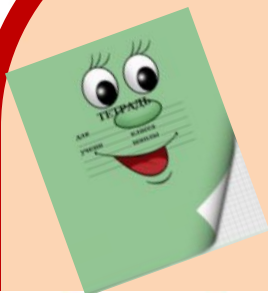

# ДОЛЯ

**Доля** – самая мелкая старорусская единица измерения массы, равная  $1/96$  золотника.

$1 \text{ доля} = 0,044 \text{ г.}$

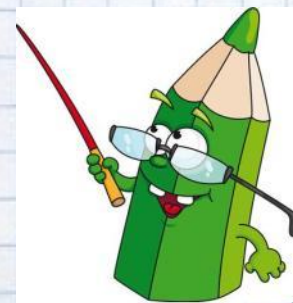
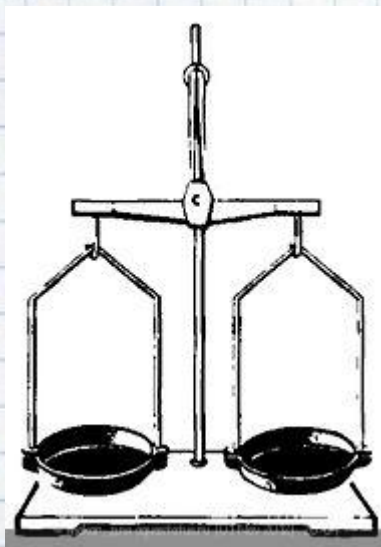
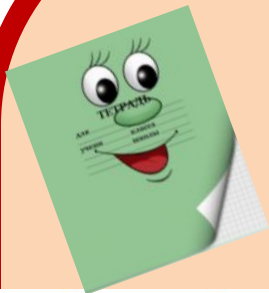

# ЛОТ

Лот – старорусская  
единица веса.

1 лот = 12,797 г.

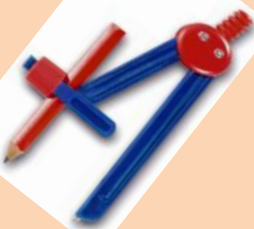
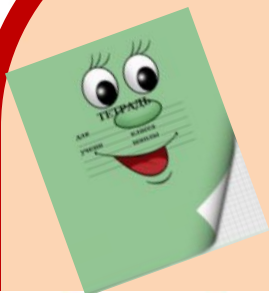

# МЕРЫ ОБЪЕМА

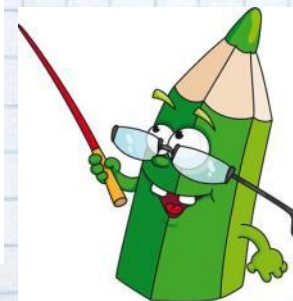
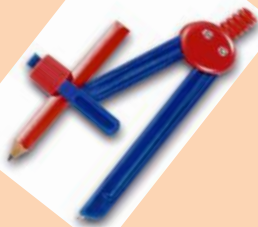
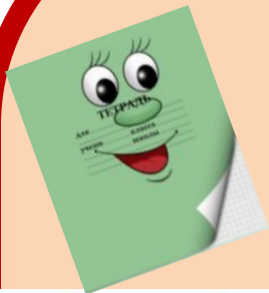

# ведро

Основная русская мера объема жидкостей – ведро = 1/40 бочки, 12 литров

Ведро – железная или деревянная посуда, преимущественно цилиндрической формы, с ушками или дужкой для ношения.

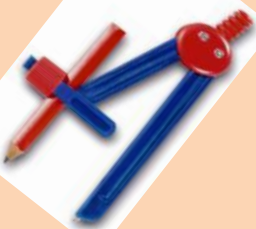
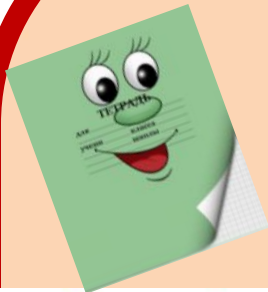

# бочка

Бочка - 40 ведер (492 л)

**Бочка**, как мера жидкостей применялась в основном в процессе торговли с иностранцами.

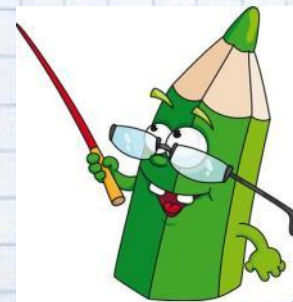
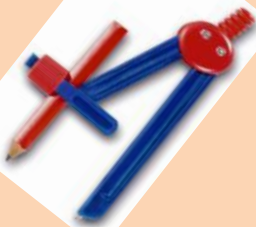
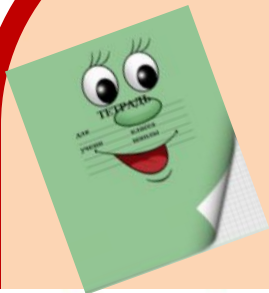

# кружка

1 Кружка - 1,23 л.

Слово «кружка» означает  
«для питья по кругу»

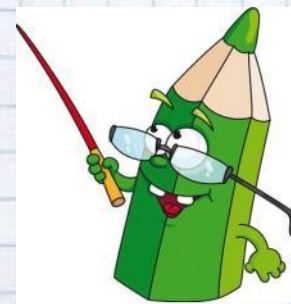

# Иностранные единицы измерения

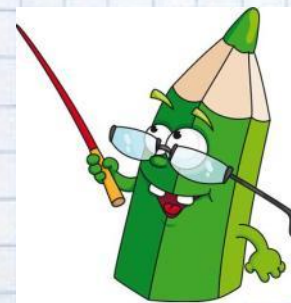
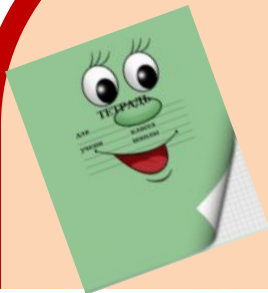



# ФУНТ

Фунт- от немецкого слова "пфунд" или латинского "подус", что означает вес, тяжесть, гиря.

1 фунт равен 409,5г.

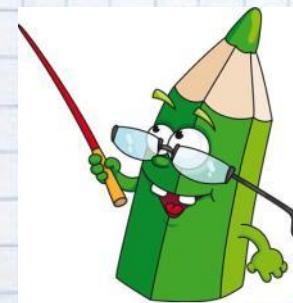
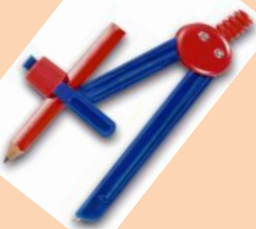
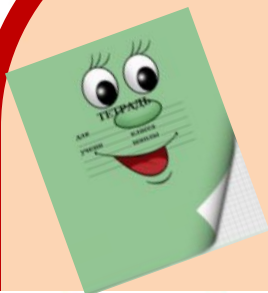

# гран

**Гран** - от латинского "гранум", т.е. зерно, крупинка, составляет **62,209 мг.**



Мера массы для лекарств и драгоценных камней.

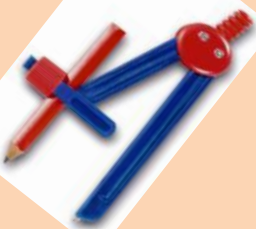
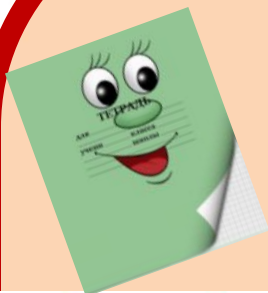
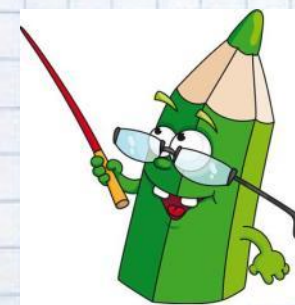

# берковец

**БЕРКОВЕЦ** - эта большая мера веса, употреблялась в оптовой торговле

**БЕРКОВЕЦ** - от названия острова Бьерк.  
1 берковец = 163,8 кг

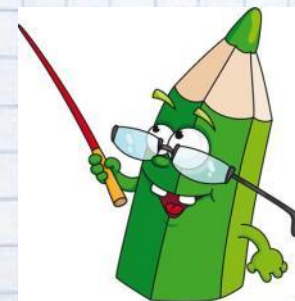
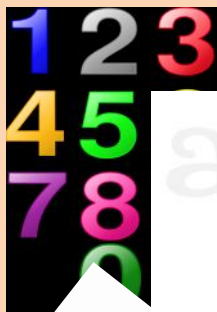
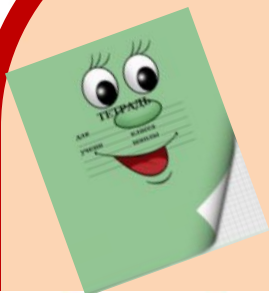

# карат

**Карат** - единица массы драгоценных камней, а также золота в ювелирном деле.

С начала 20 века установлен метрический карат, масса которого 0,2 г.

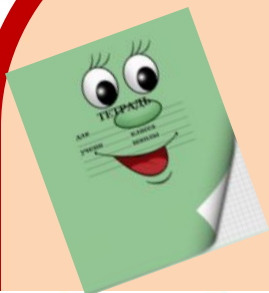
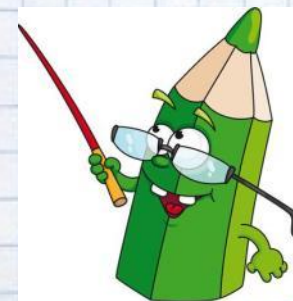

# Горсть

Древнейшая "международная"  
мера объёма – «горсть»  
(жменька)

Горсть древнего воина  
равнялась одному  
стакану, примерно  $\frac{1}{5}$   
литра или  $\frac{1}{5}$  куб. дм.

Одна горсть –  
приблизительно 25 г.

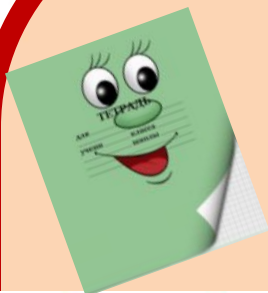

# Кварта

1 Кварта – немногим больше 1 л.

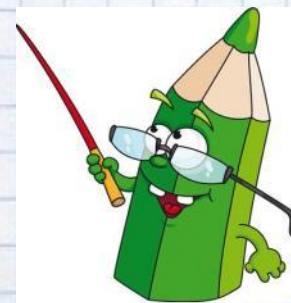
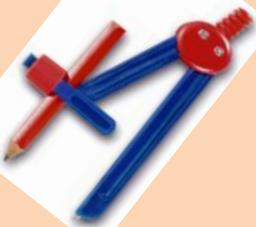
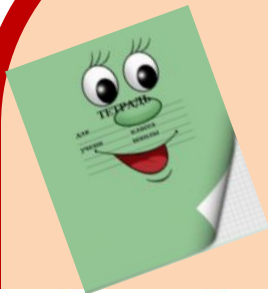

# ШТОФ

Штоф - Это  
десятая часть  
ведра

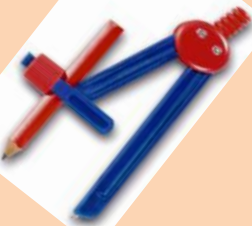

# баррель

Баррель – это около 159 л.

Объем нефти измеряют в баррелях

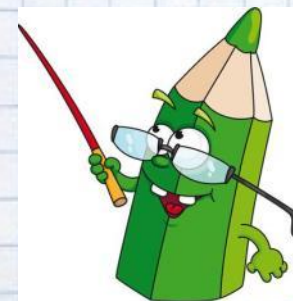
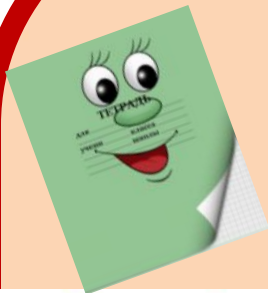



# Бушель

БУШЕЛЬ – это около 36

Бушель — британская  
единица объема.

Он равен 36,287 кг. воды

Точнее, 1 бушель = 35,239 л.

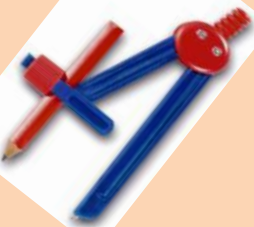
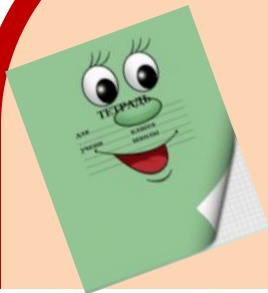

# галлон

Галлон - это около 4 л.

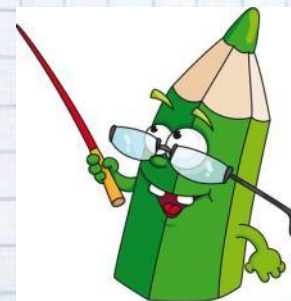
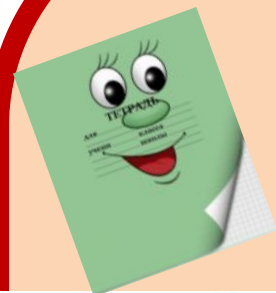

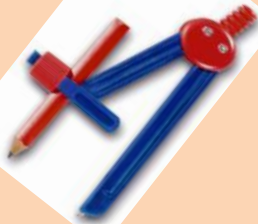
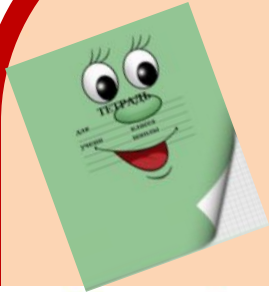

# Чувашские единицы измерения





**Чике (Локоть) - древнейшая мера длины, которой пользовались многие народы мира. Это расстояние от конца вытянутого среднего пальца руки или сжатого кулака до локтевого сгиба. Его длина колебалась от 38 см до 46 см или 11 – 16 вершков.**



**Пурне (Перст) - старинное название указательного пальца руки, ширина которого равна приблизительно 2 см.**



**Чалаш (Сажень) - встречается с XI в. Название происходит от слова "сягать" т.е. доставать до чего-либо.**

**Сухрём (Верста) или поприще - русская путевая мера. Верста - от слова вертеть. Первоначально - расстояние от одного поворота плуга до другого во время пахоты. Длина версты 1060 м. Верста как мера длины на Руси встречается с 11 в.**



# Своё

## ТВОРЧЕСТВО

Я измерял столик. Он в длину 60 см, а в ширину 45 см.

В моих пядях длина составляет 4 пяди, а ширина – 3 пяди.

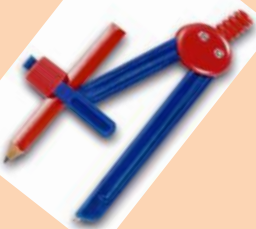
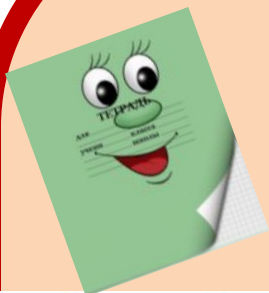

# Единицы веса

Единицы измерения	В граммах	В килограммах	В центнерах
Гривна	410	0,41	0,0041
Фунт	409.5	0,4095	0,004095
Пуд	16000	16	0,16
Гран	0,062209	0,000062209	0,00000062209
Берковец	163800	163,8	0,1638
Карат	0,2	0,0002	0,000002
Золотник	4.3	0,0043	0,000043
Капь	65520	65,52	0,6552
Кадь	192000	192	1,92
Куль	128000	128	1,28
Доля	0,044	0,000044	0,00000044
Лот	12,797	0,012797	0,00012797

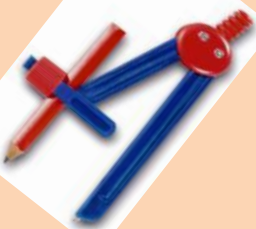
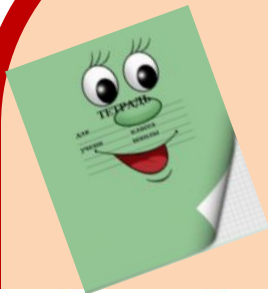

# Единицы объема

Единицы измерения	В литрах	В куб. дециметрах	В куб. метрах
Ведро	12	12	0,012
Бочка	492	492	0,492
Кружка	1,23	1,23	0,00123
Кварта	1,2	1,2	0,0012
Штоф	0,9	0,9	0,0009
Баррель	159	159	0,159
Бушель	35.239	35.239	0,035239
Галлон	4	4	0,004
Горсть	0,5	0,5	0,0005

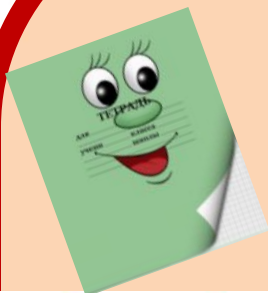

# Выво

## Д:

Изучать древние единицы измерения очень интересно.

Их много и говорить о них можно часами.

