

# ОБЩЕЕ СТРОЕНИЕ ПЕЧАТНЫХ МАШИН

Машины плоской офсетной печати с  
листовой подачей листа.

Машины с прямым проходом листа  
и с механизмом «переворота» листа.

**Печатная машина состоит из:  
подающего устройства,  
системы листа проводки,  
красочного аппарата,  
приемного устройства,  
периферия.**



# Виды подачи и прохождения запечатываемого материала.

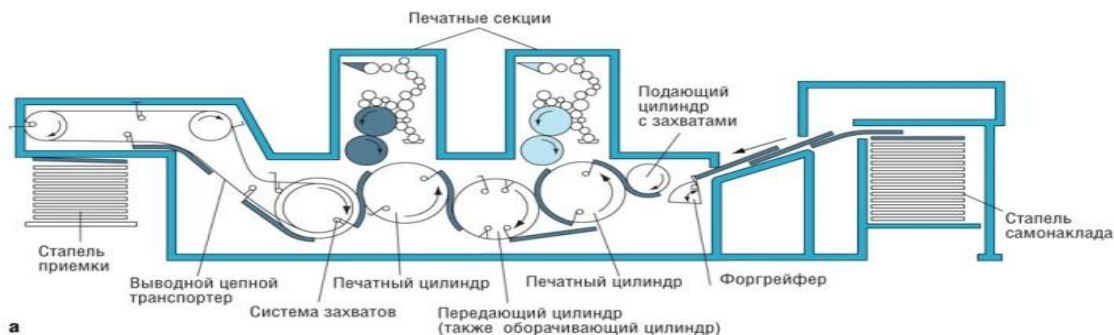

**a**

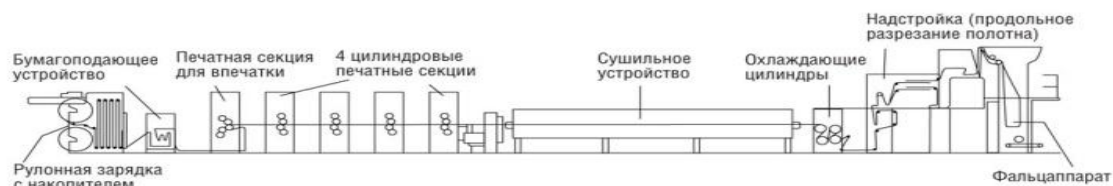

**б**

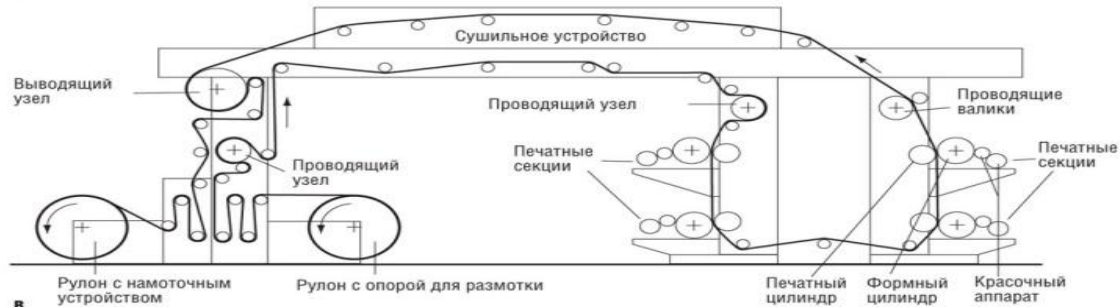

**в**

# СПОСОБЫ ПОДАЧИ ЛИСТОВ



По способу подачи листов в машину самонаклады бывают:

- а) с **полистной** подачей - листы движутся по накладному столу с некоторым интервалом
- б) с **каскадной** подачей – с перекрытием, т.е. передняя кромка последующего листа располагается под предыдущим листом.

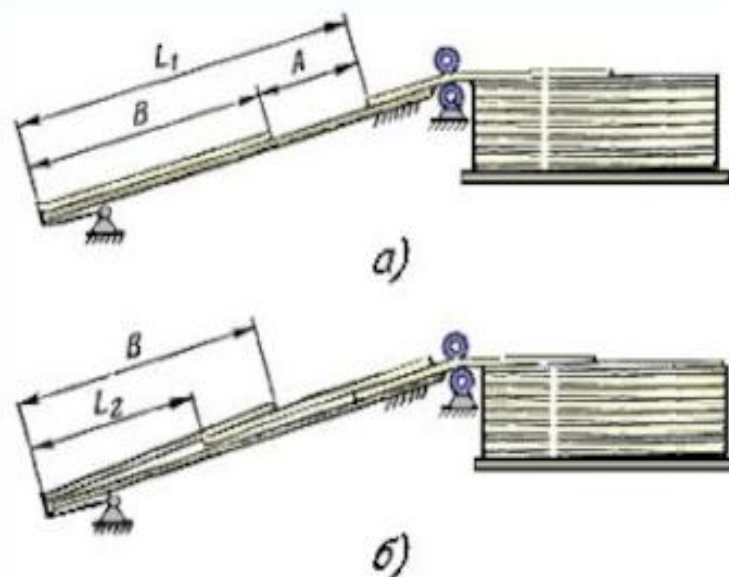

Самонаклады с **полистной** и **каскадной** подачей листов



# Общая схема проводки листа.

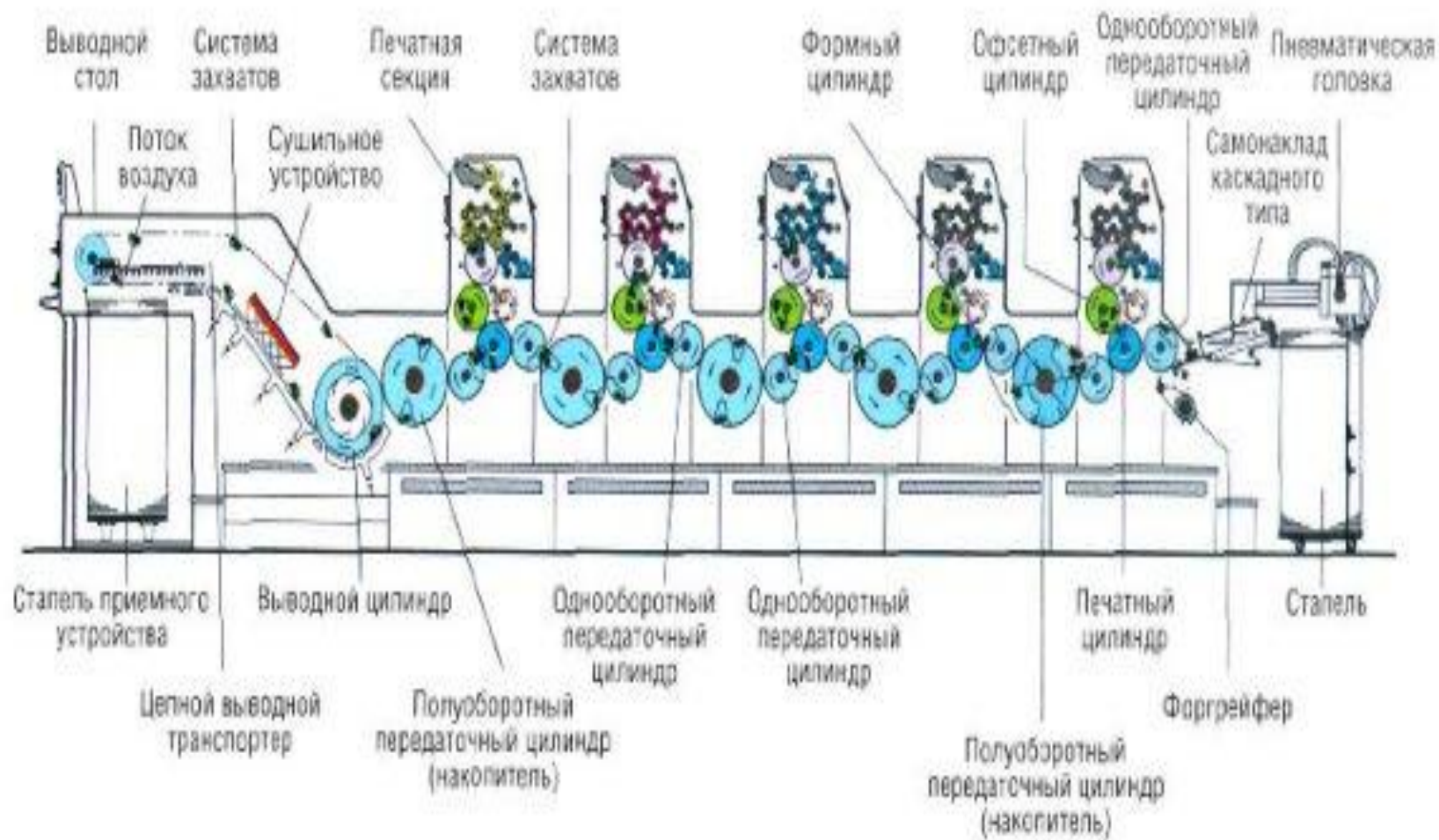

# Трехцилиндровая система проводки листа.

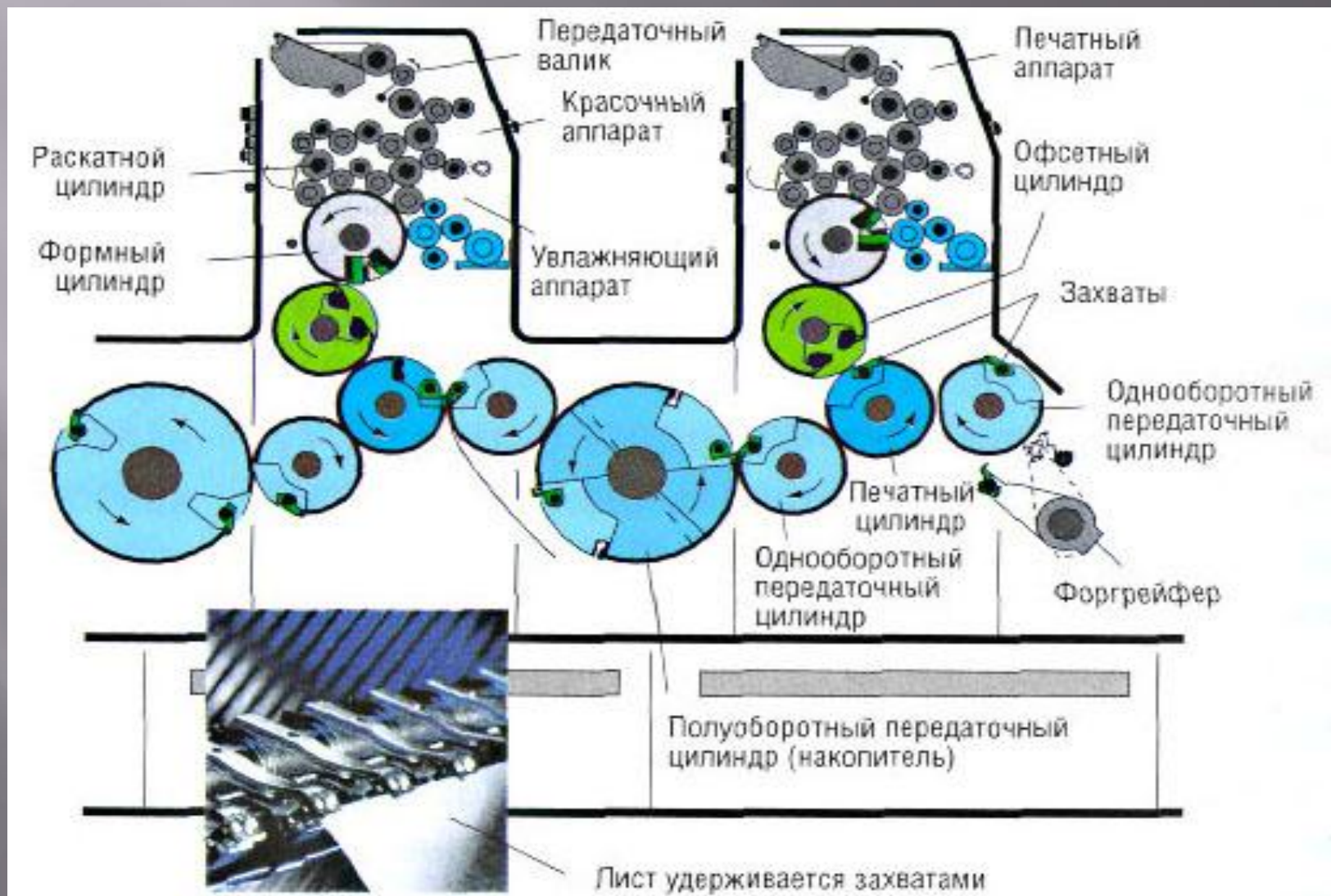

# Приемное устройство.

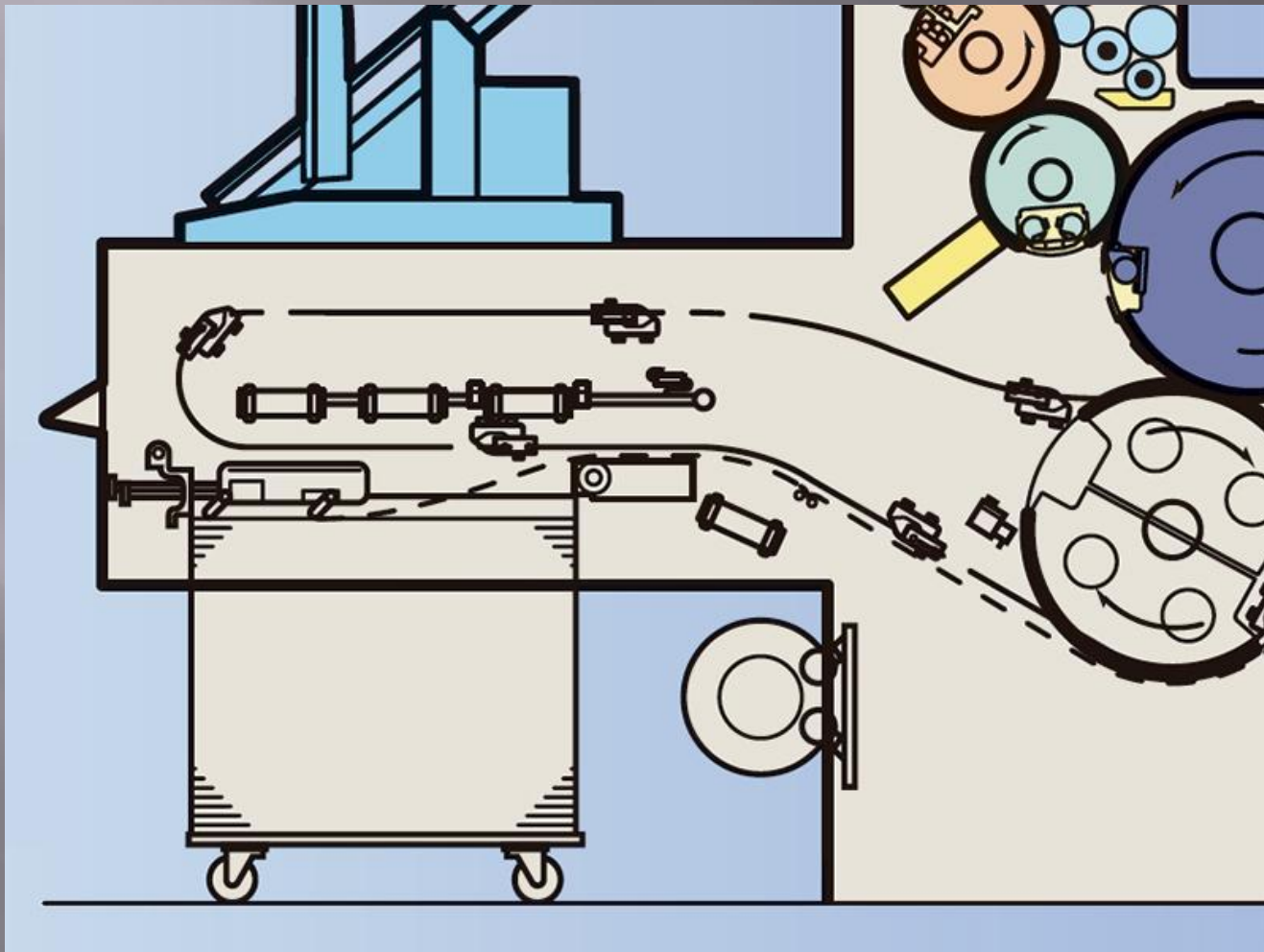

Спасибо за внимание.

