

УЗЛЫ ДЛЯ СВЯЗЫВАНИЯ ВЕРЁВОК ОДИНАКОВОГО ДИАМЕТРА:

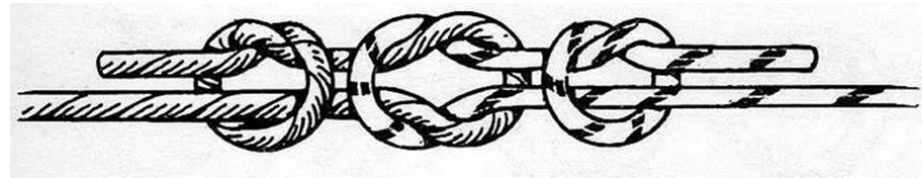

«Грейпвайн»



«Прямой»



«Встречный
»



«Встречная восьмерка»

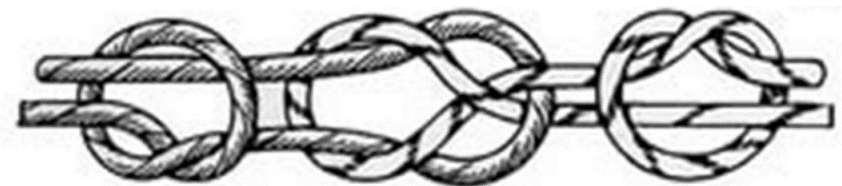

«Ткацкий»

УЗЕЛ «ГРЕЙПВАЙН»

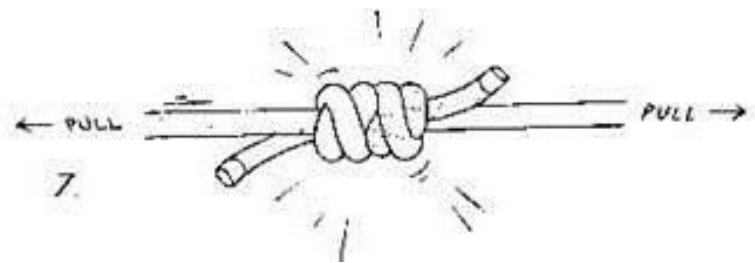
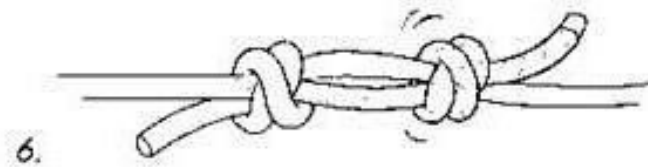
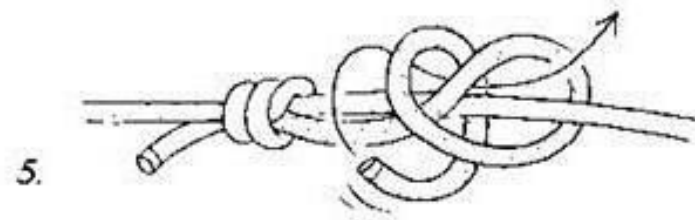
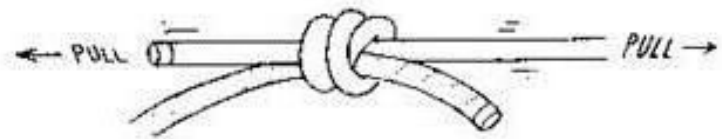
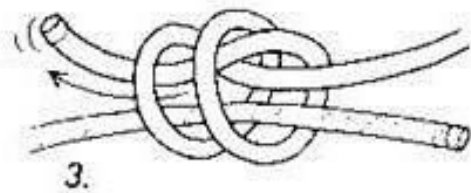
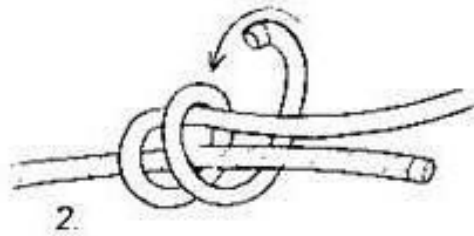
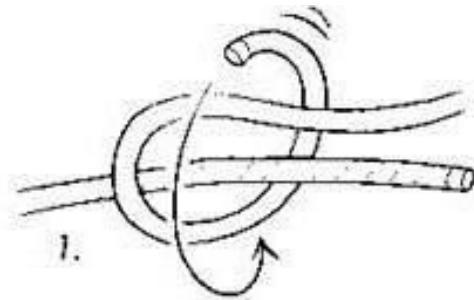

УЗЕЛ «ВСТРЕЧНЫЙ»

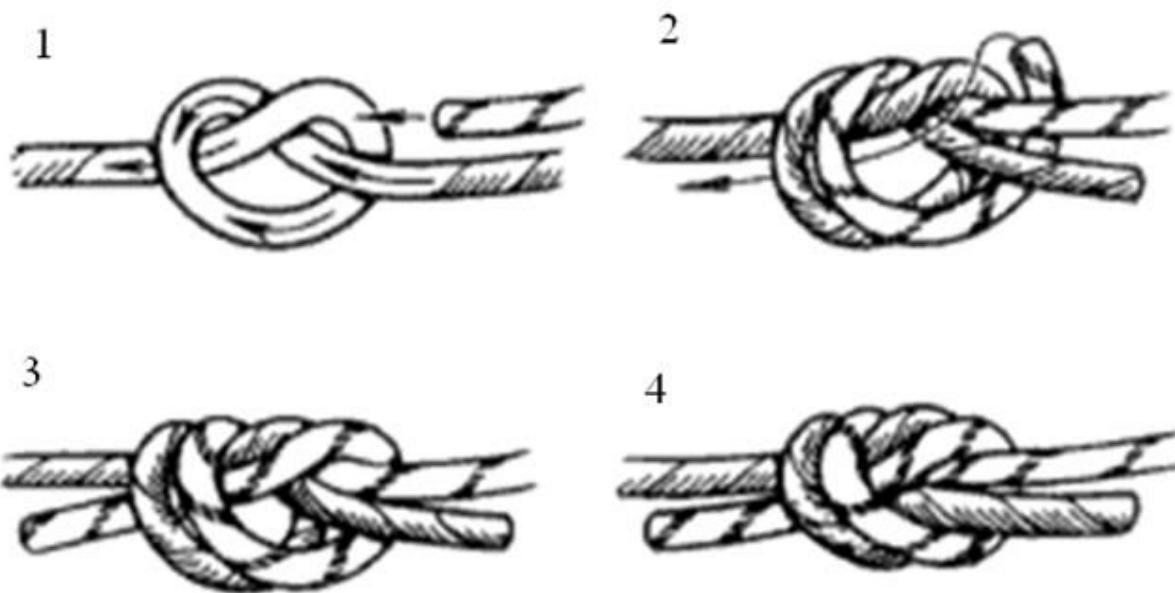

УЗЕЛ «ВСТРЕЧНАЯ ВОСЬМЁРКА»



УЗЕЛ «ПРЯМОЙ»

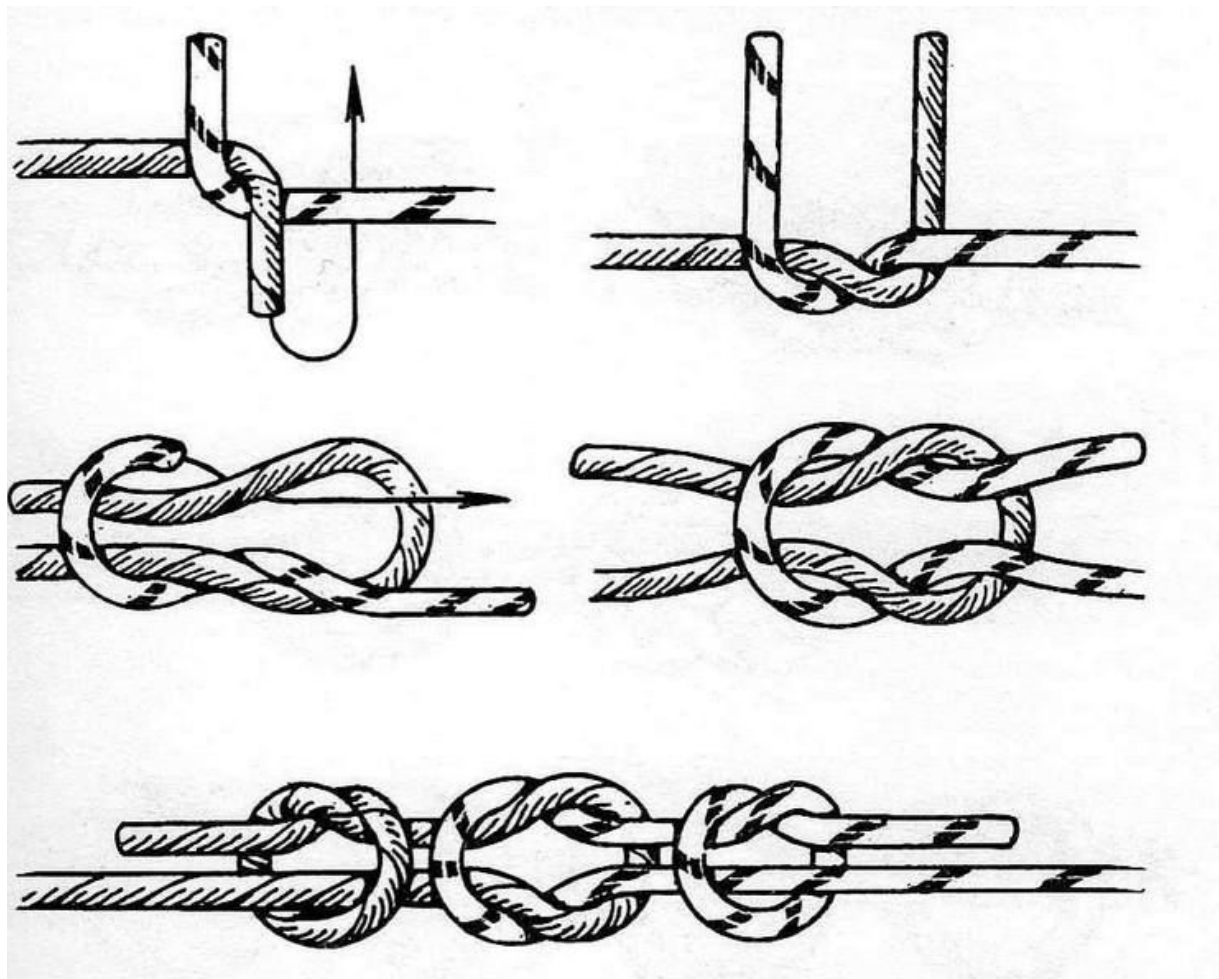

УЗЕЛ «ТКАЦКИЙ»

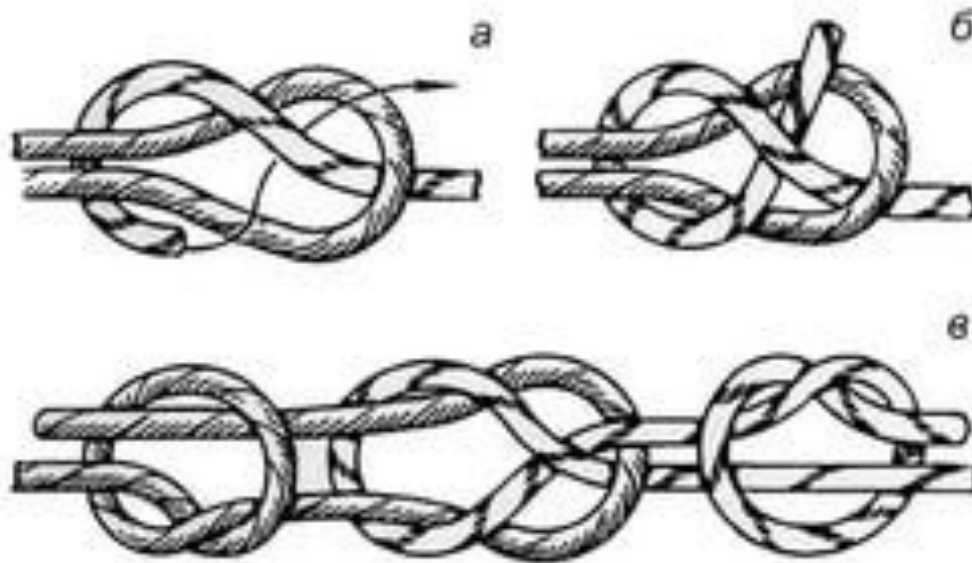

УЗЛЫ ДЛЯ ЗАКРЕПЛЕНИЯ ВЕРЁВКИ К ОПОРЕ/КАРАБИНУ:

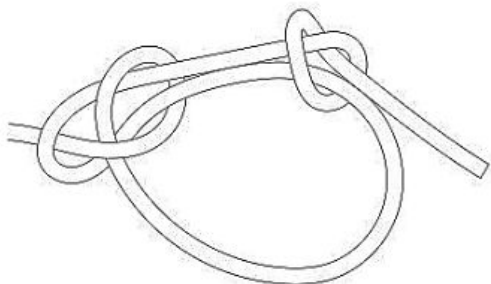

«Булинь»

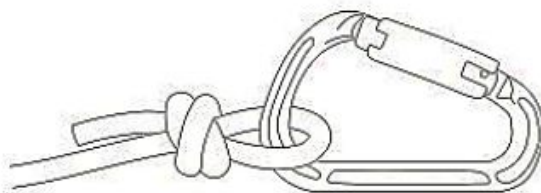

«Баррел»
(полугрейпвайн удавка)

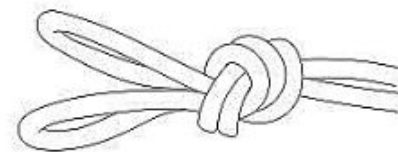

«Двойной проводник»

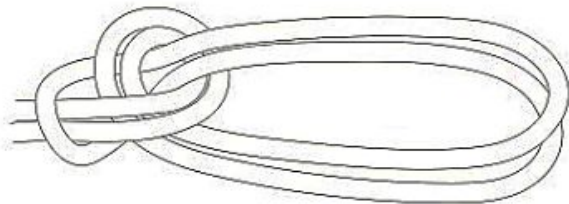

«Двойной булинь»

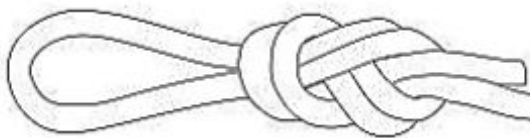

«Проводник-восьмерка»

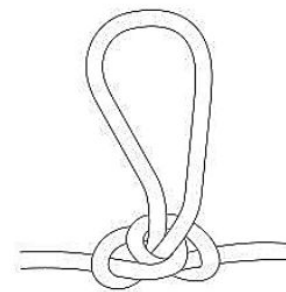

«Австрийский проводник»

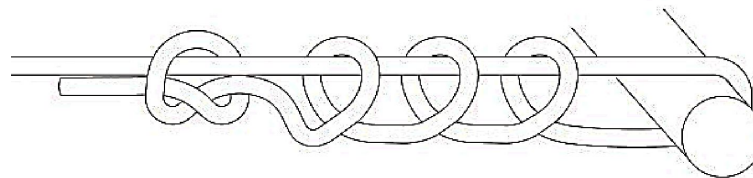

«Штык»

УЗЕЛ «БУЛИНЬ»

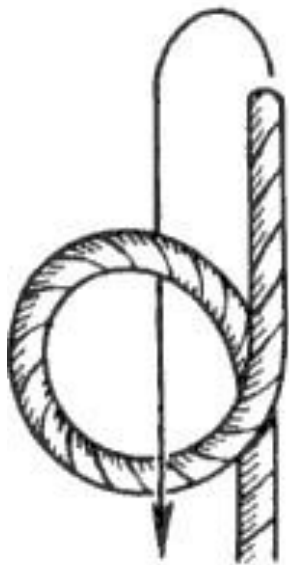

УЗЕЛ «ДВОЙНОЙ БУЛИНЬ»

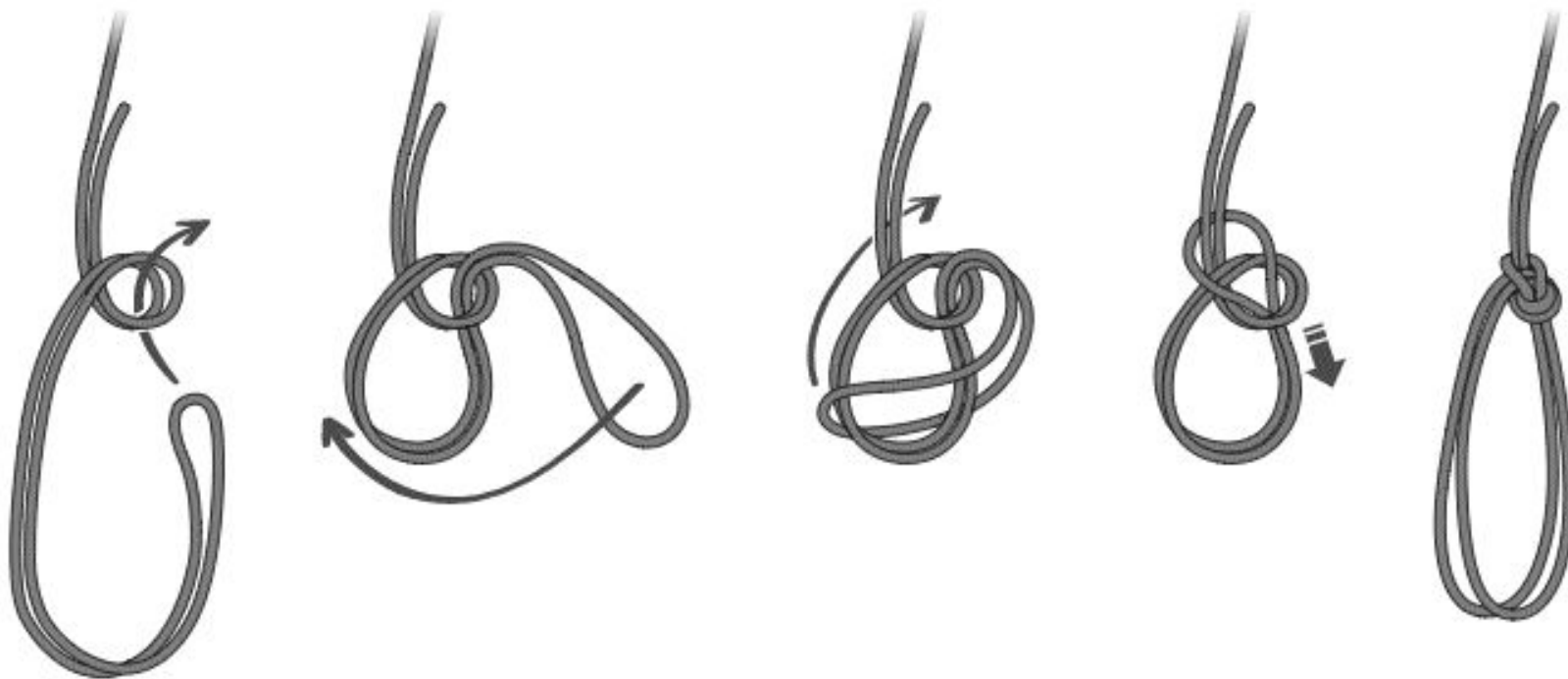

УЗЕЛ «БАРРЕЛ»
(ПОЛУГРЕЙПВАЙН УДАВКА)



УЗЕЛ «ПРОВОДНИК-ВОСЬМЁРКА»

Вариант 1

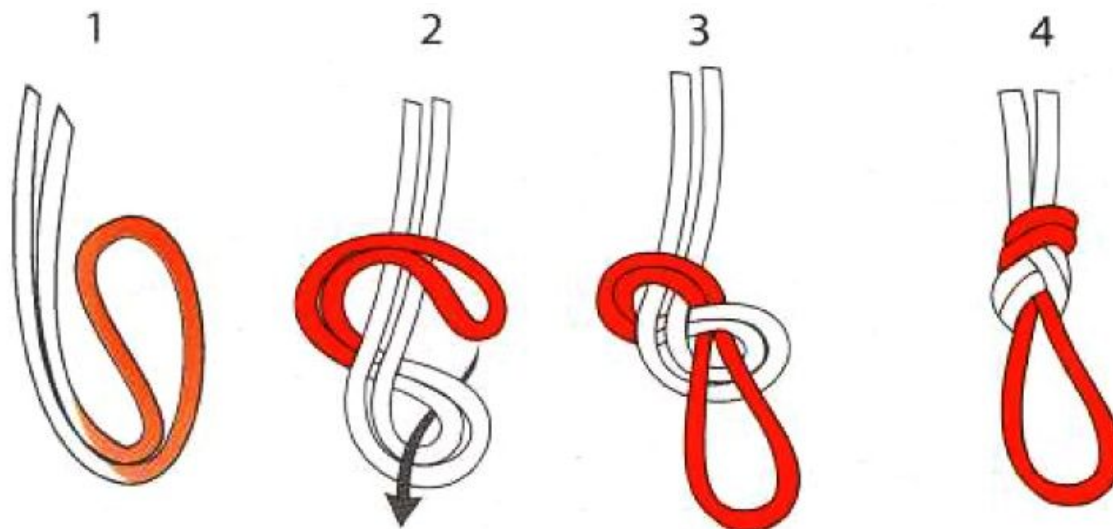

Вариант 2

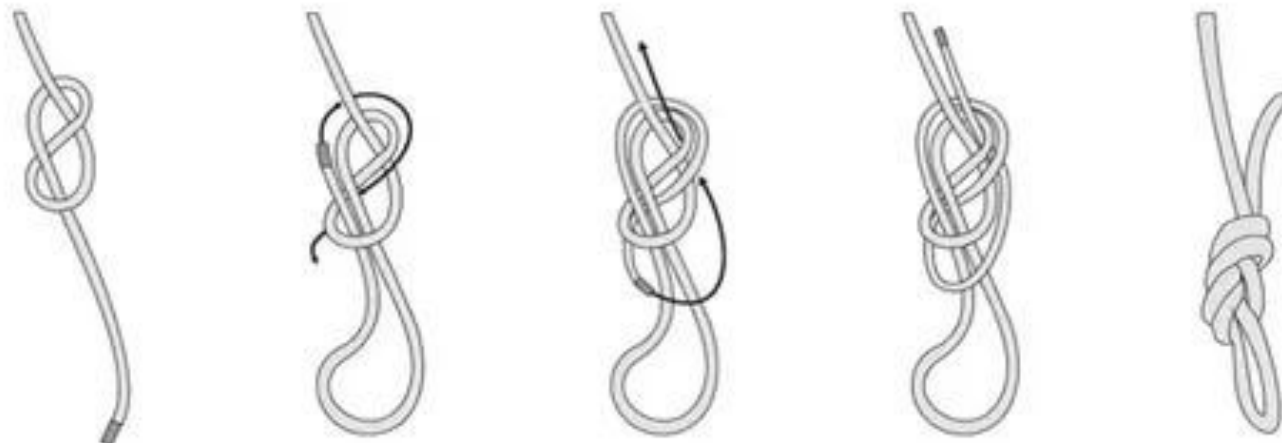

УЗЕЛ «ДВОЙНОЙ ПРОВОДНИК»

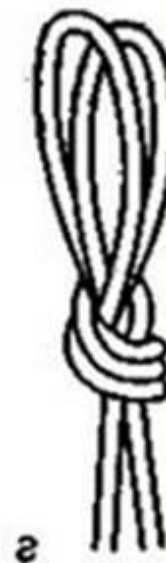
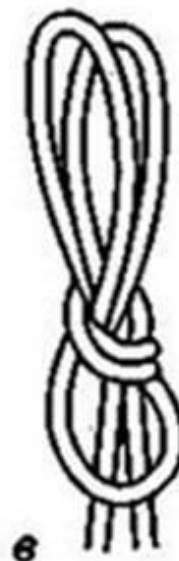
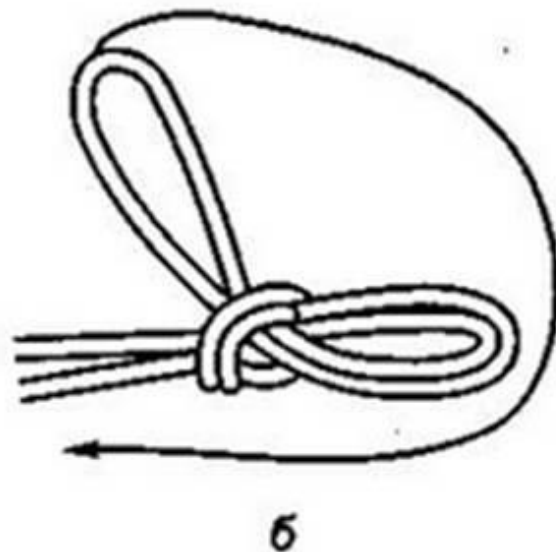

УЗЕЛ «АВСТРИЙСКИЙ ПРОВОДНИК»

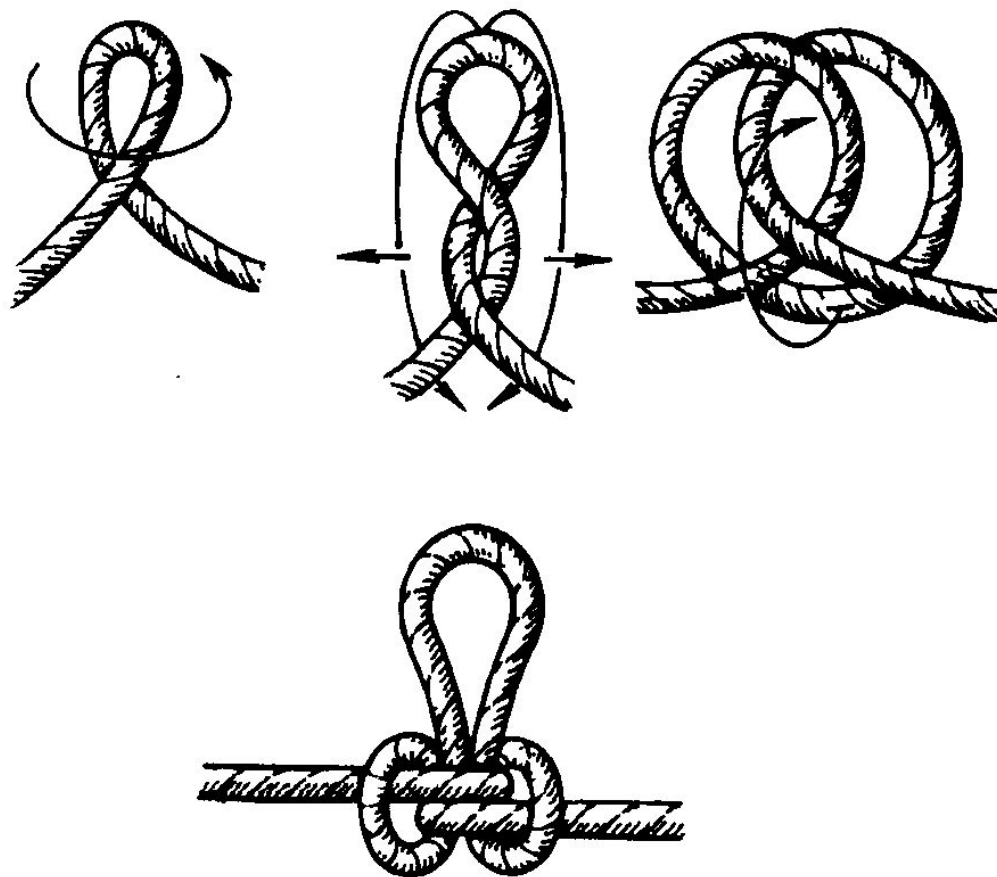

УЗЕЛ «ШТЫК»

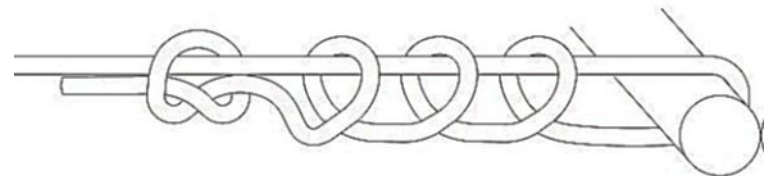
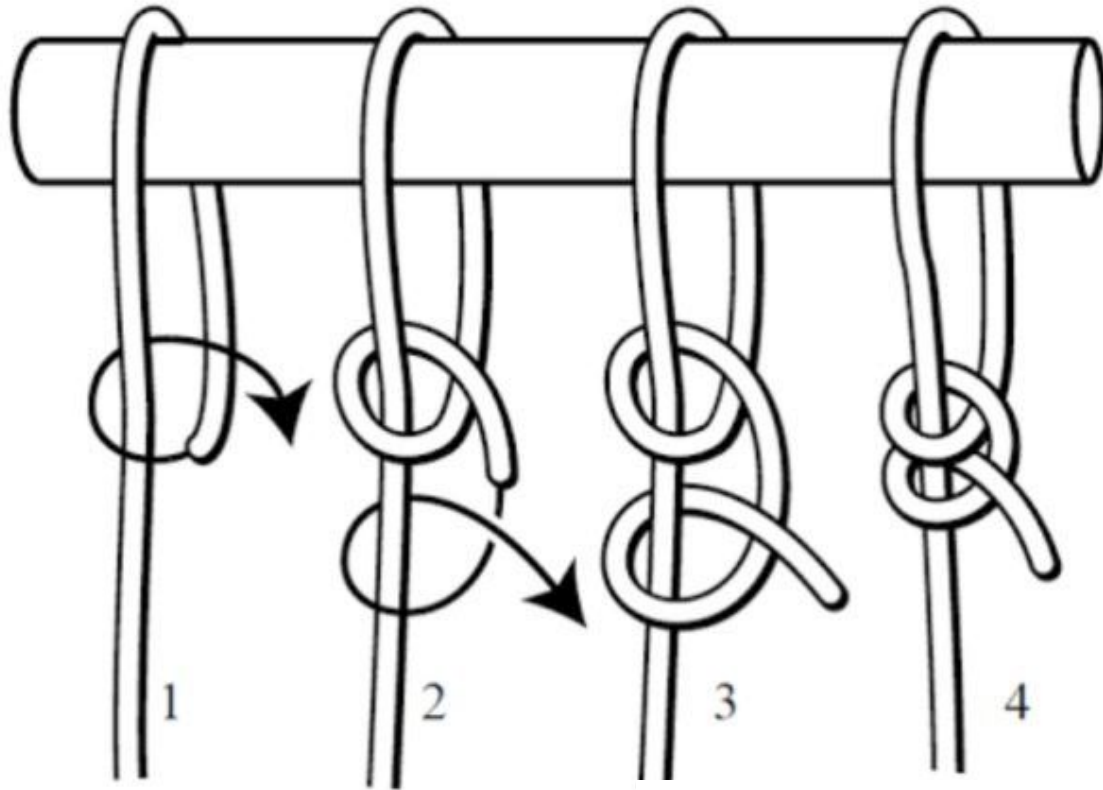

СХВАТЫВАЮЩИЙ УЗЕЛ

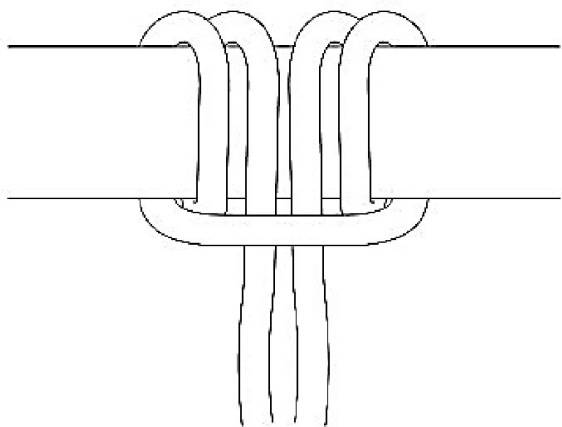

«Прусик»

ВСПОМОГАТЕЛЬНЫЕ УЗЛЫ:

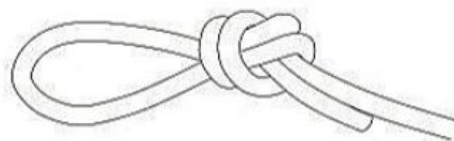

«Проводник»

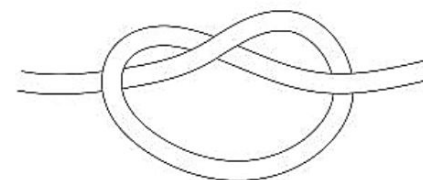

«Контрольный»

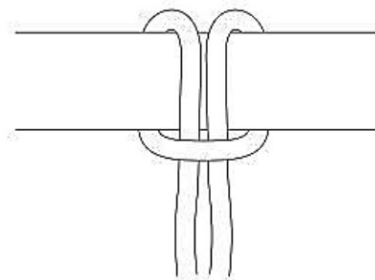

«Полусхватывающий»

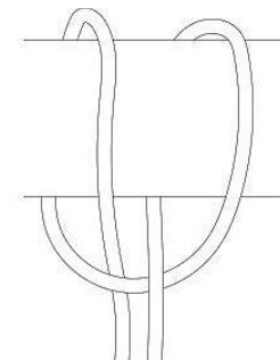

«Стремя»

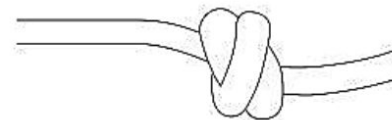

«Полугрейпвайн»

СХВАТЫВАЮЩИЙ УЗЕЛ

Вариант 1

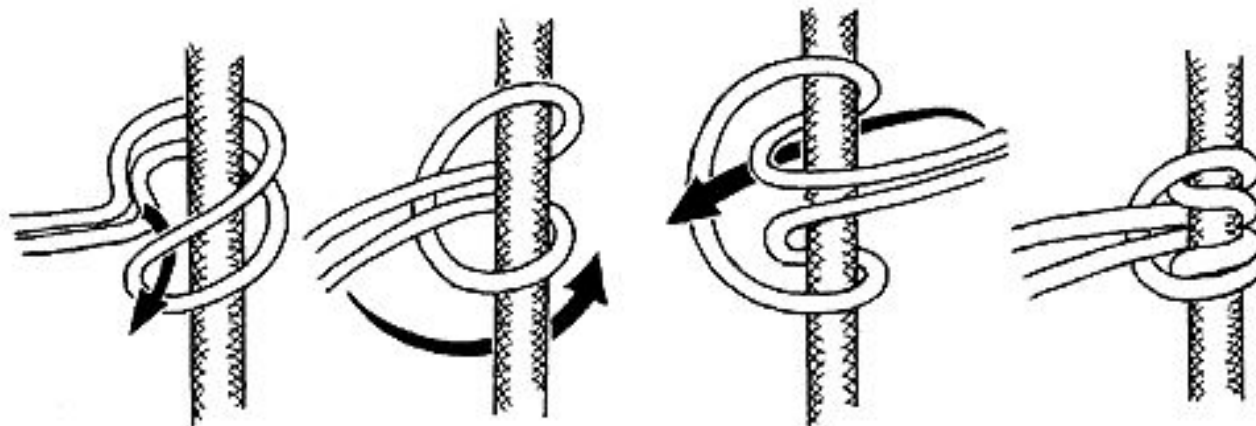

Вариант 2

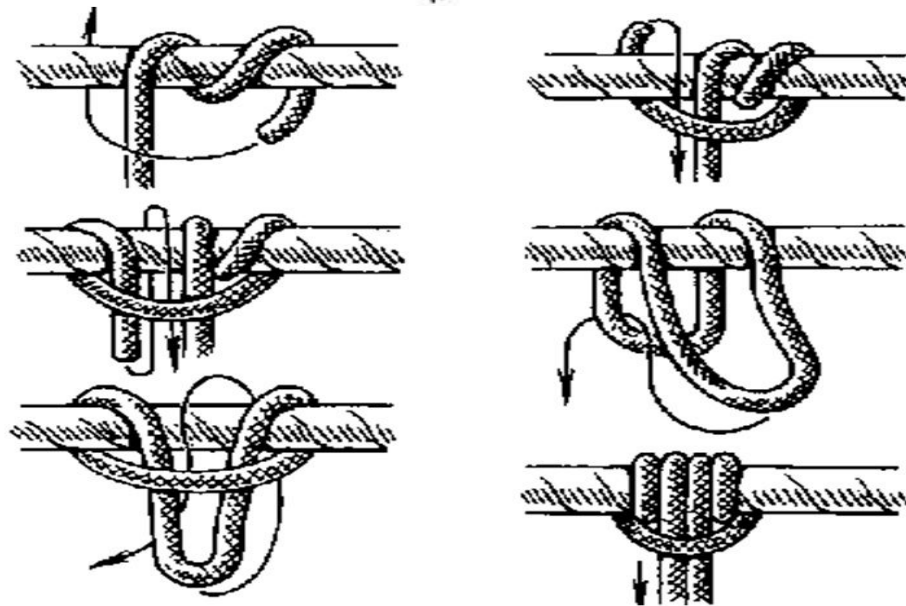

ВСПОМОГАТЕЛЬНЫЙ УЗЕЛ «СТРЕМЯ»

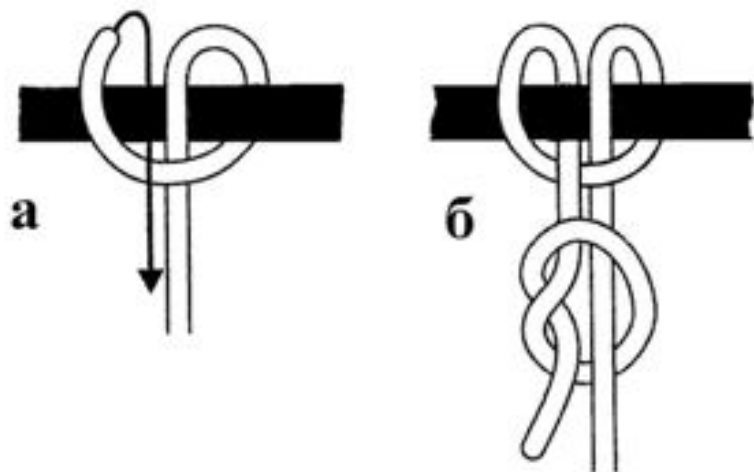

Вариант 1

Вариант 2

