

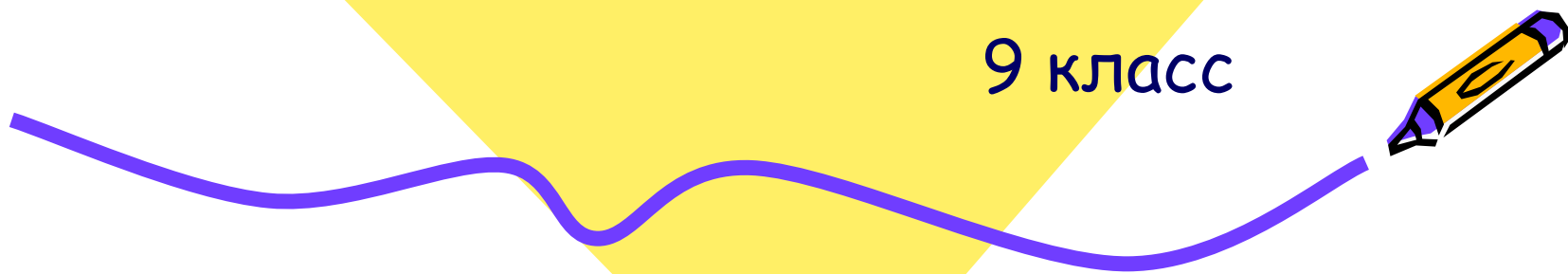

# Сечение

9 класс





# Цели:

- Изучить понятия о сечениях как изображениях, а также их назначение и применение;
- Изучить алгоритм построения сечений;
- Развивать пространственные представления, пространственное мышление



- ❖ Предмет может иметь **6 видов**.
- ❖ Изображение любого предмета начинается с изображения **главного вида**
- ❖ Количество видов на чертеже должно зависеть от **сложности формы предмета**
- ❖ Контуры детали должны быть выполнены **линиями в зависимости от их назначения**

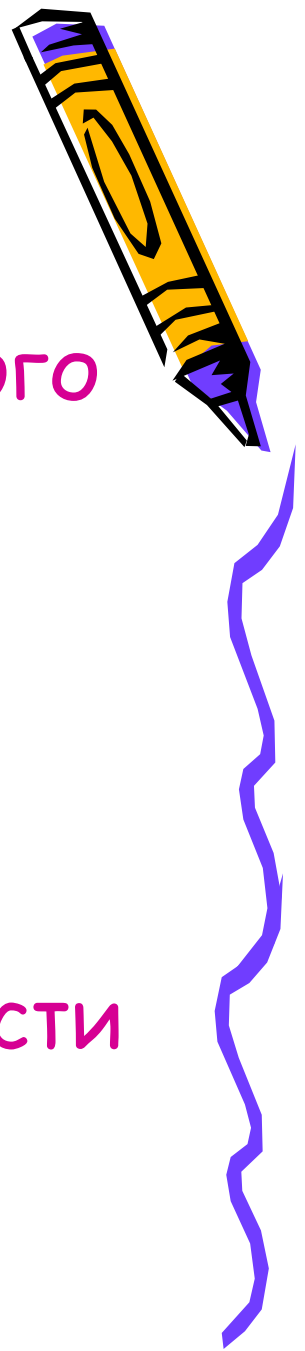

Удав проглотил слона. Рассказ «Маленький Принц».

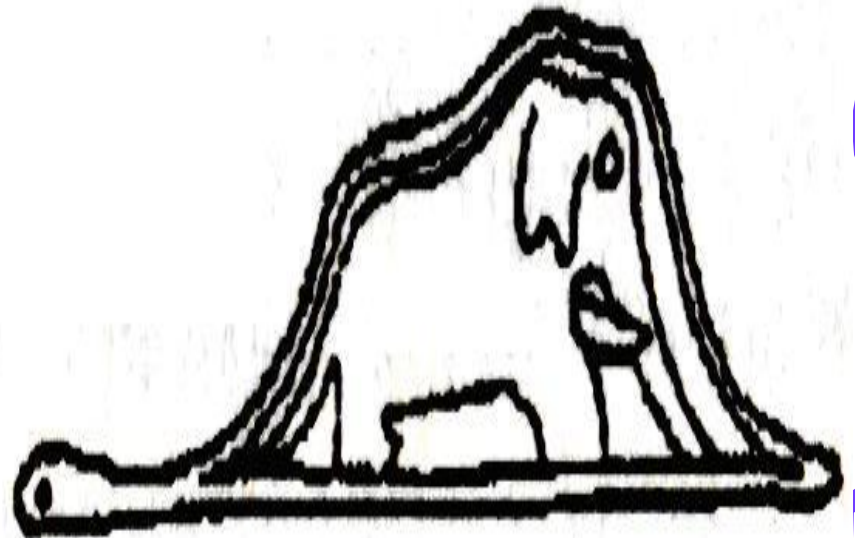
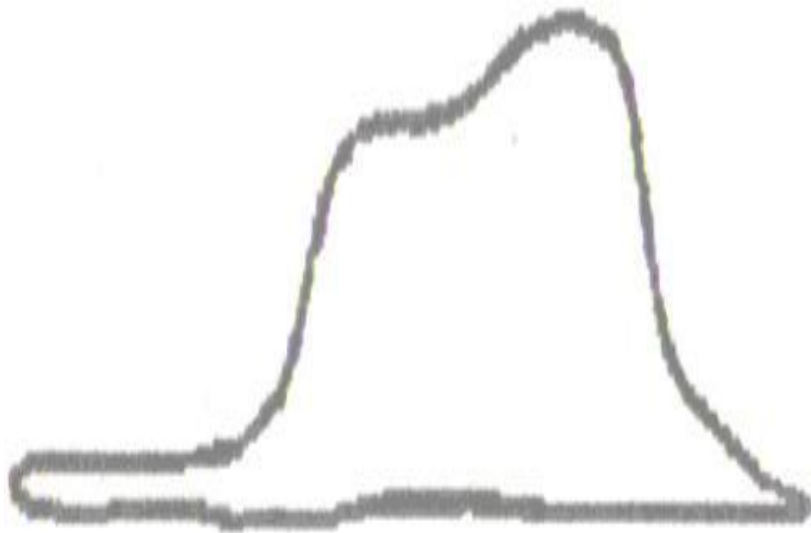

# Сечение предметов в природе

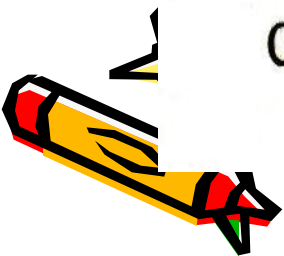
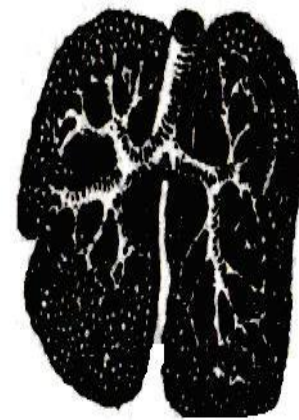
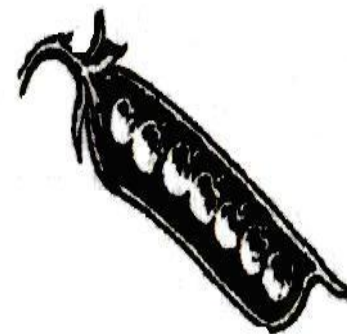
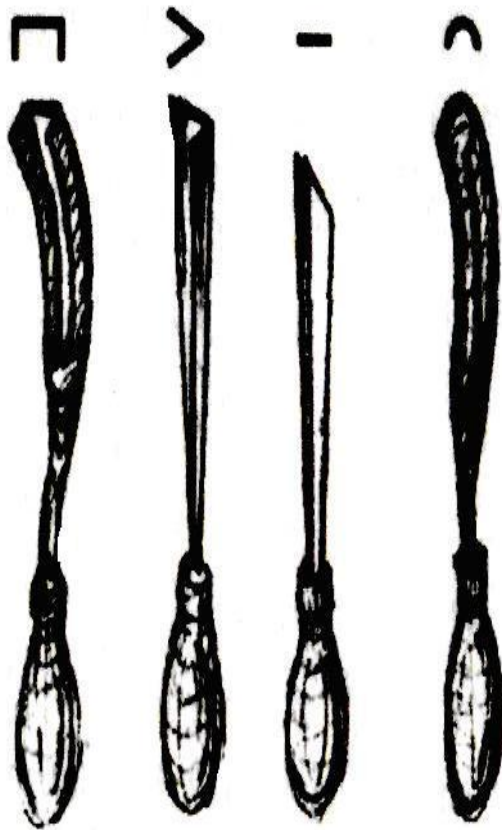
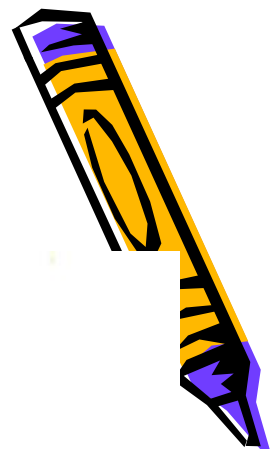

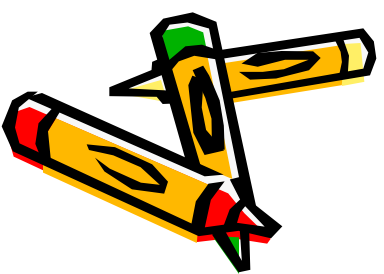
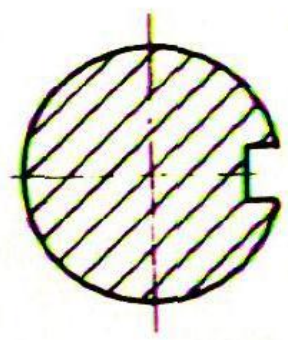
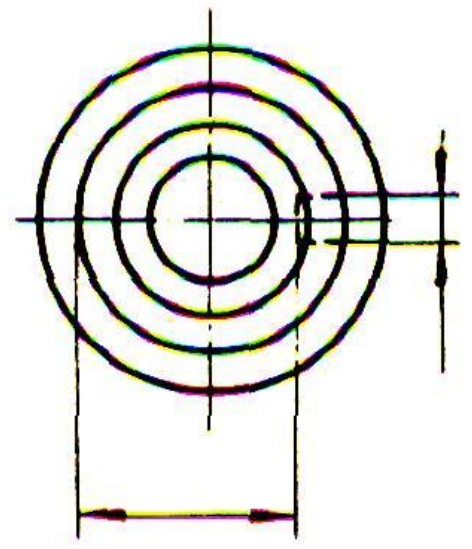
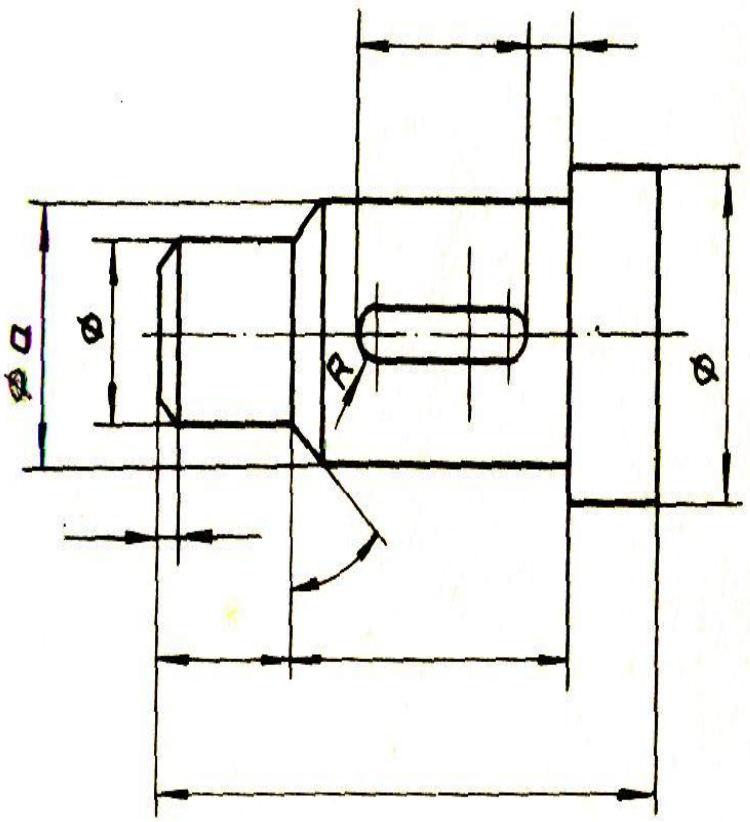
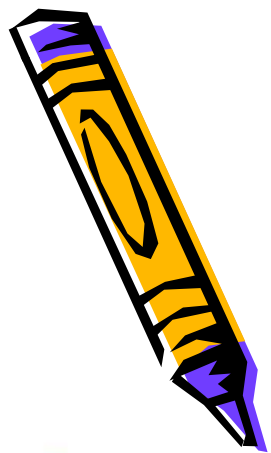

О. Сечение- это изображение  
фигуры, полученной при  
мысленном рассечении  
предмета секущей  
плоскостью.

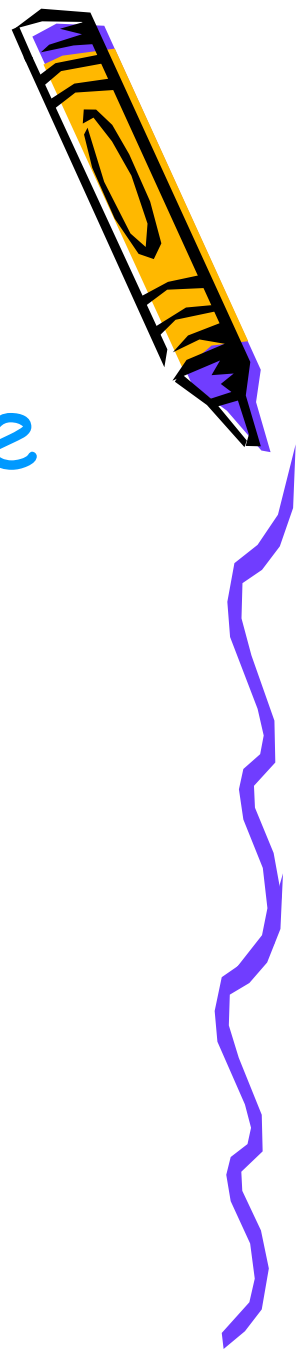

# Назначение сечения

- ✓ Помогает получать более четкое представление о форме предмета;
- ✓ Дает возможность выполнять меньшее количество изображений на чертеже.





# Образование сечения

1. Мысленно провести секущую плоскость в том месте детали, где необходимо определить форму внутреннего контура

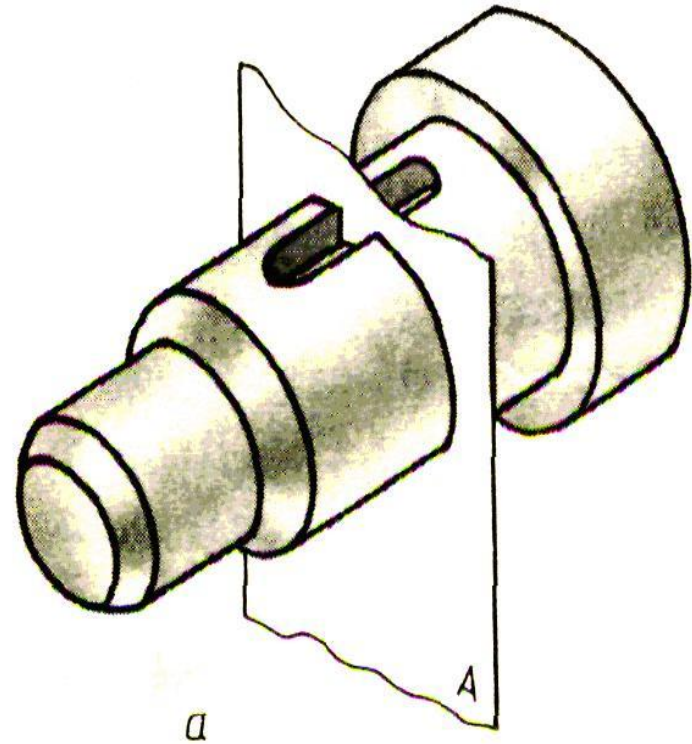

# Образование сечения

2. Мысленно  
удаляем одну из  
частей детали

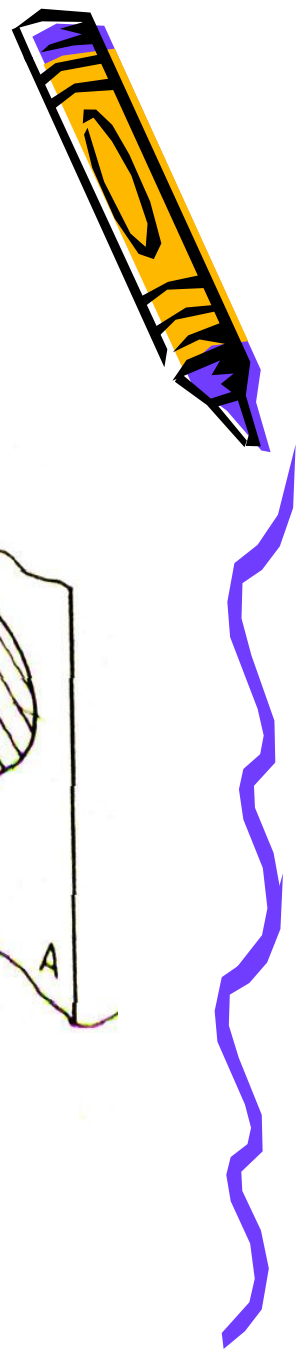
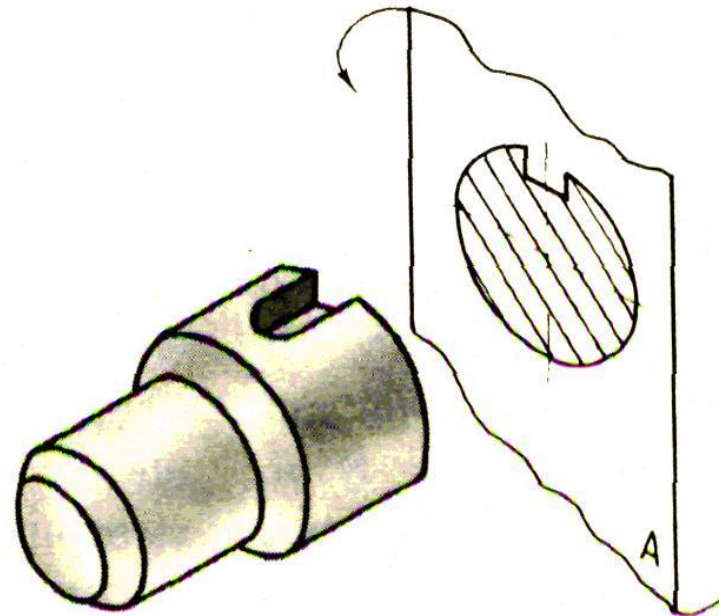

# Образование сечения

3. Мысленно  
представляем  
фигуру сечения

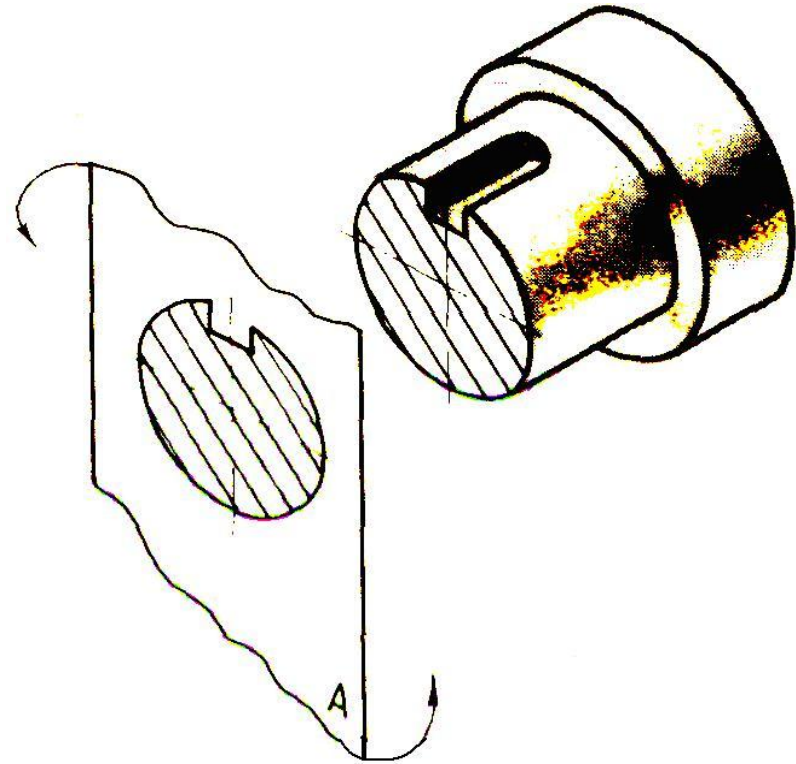

# Образование сечения

4. Представленную  
фигуру  
изображаем на  
чертеже

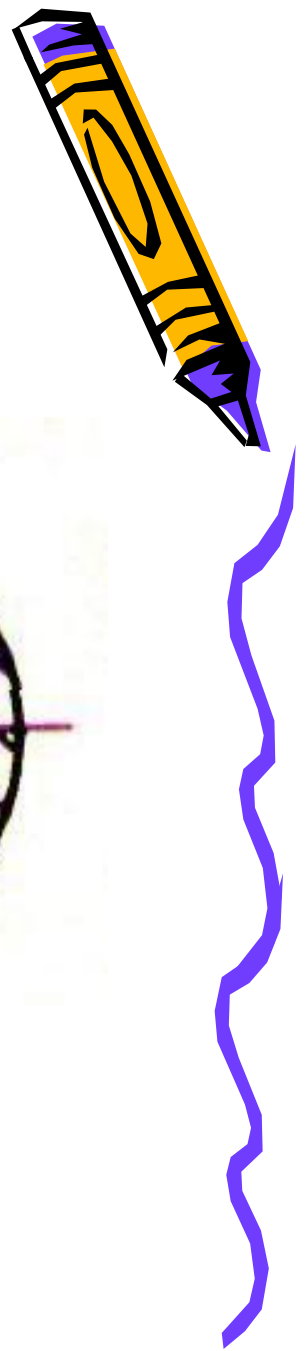
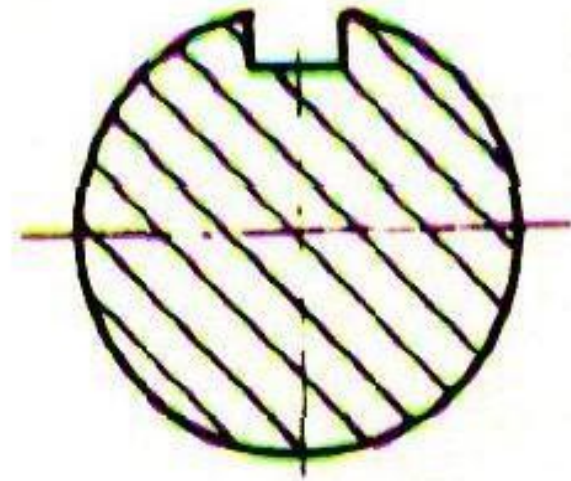

# Запомни!

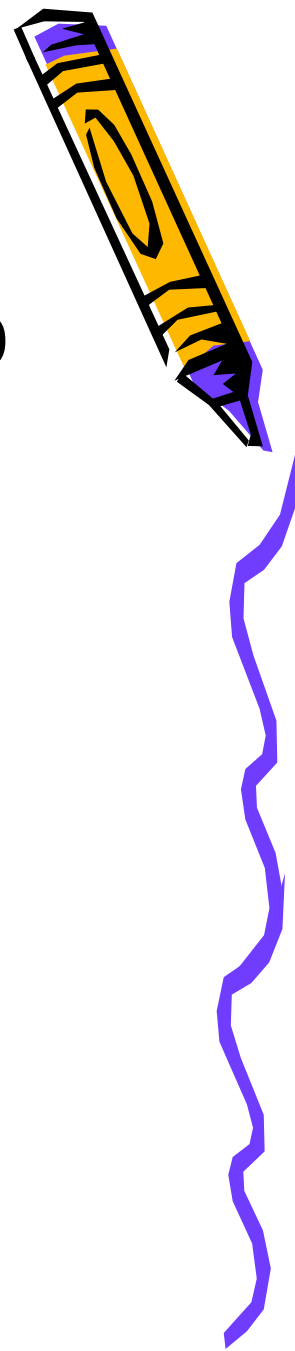

На сечениях показывают только то, что находится непосредственно в секущей плоскости.

Сечение – это не действие, а изображение.



# Сечения

Вынесенные

Наложенные

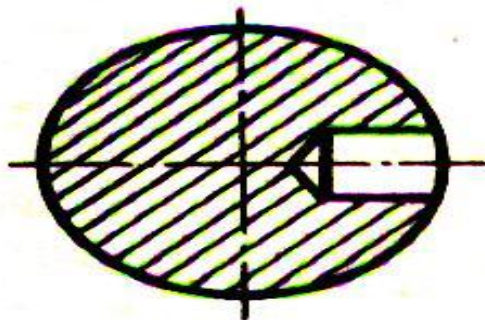
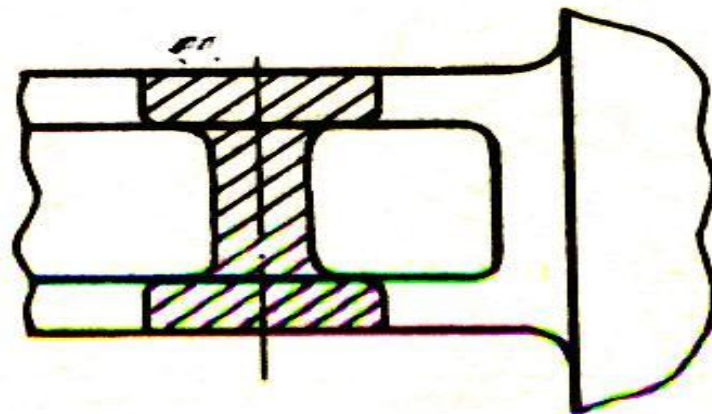
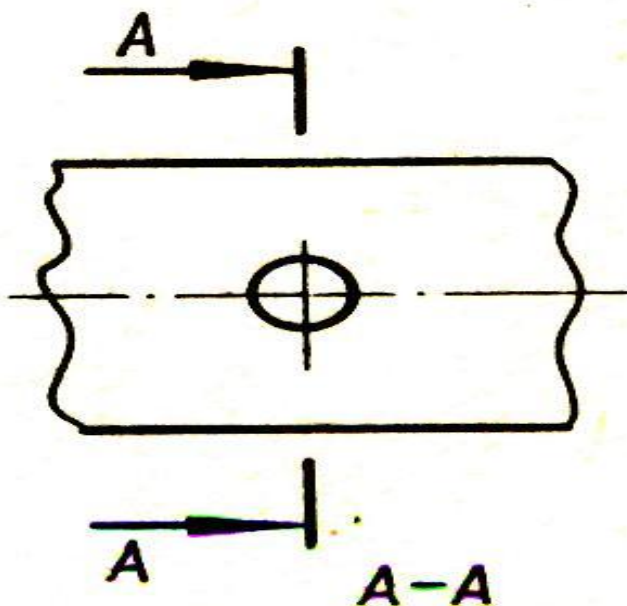

# Обозначение сечения

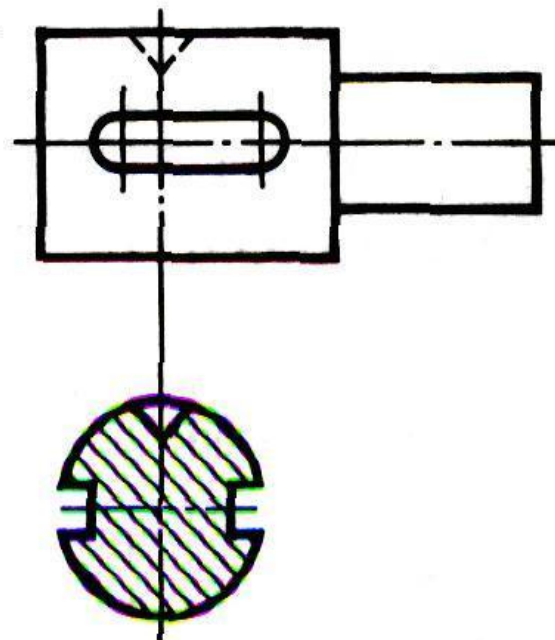
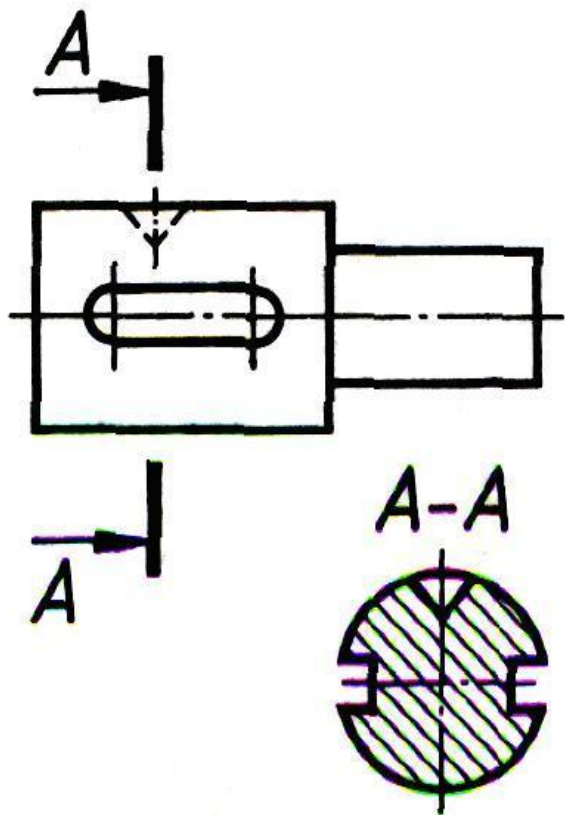

# Упражнение 1

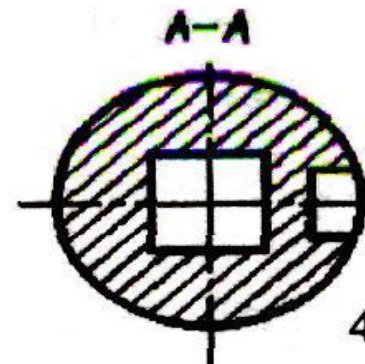
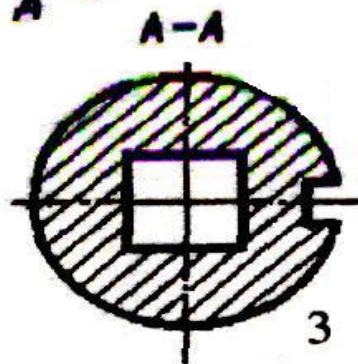
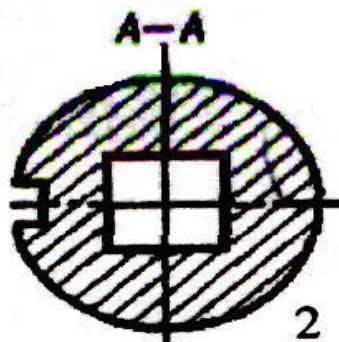
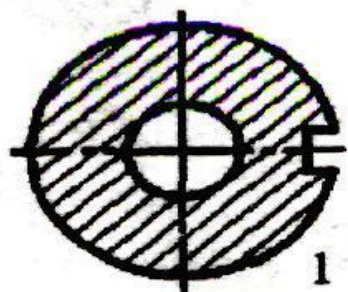
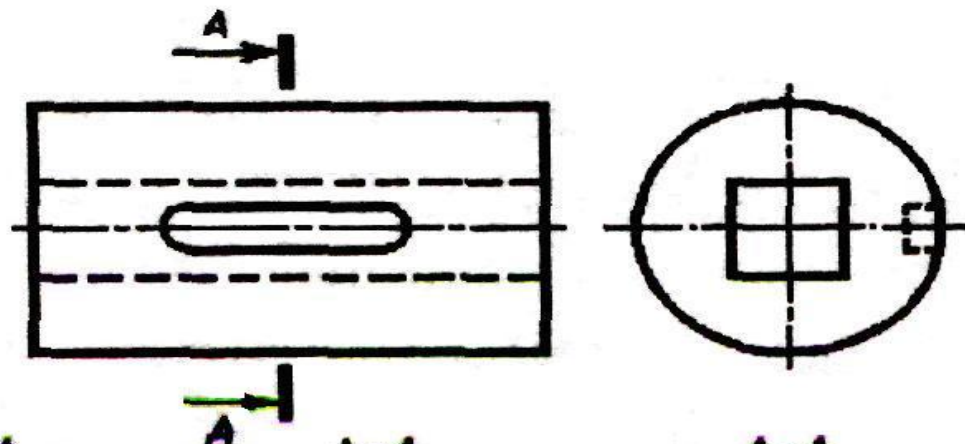



# Упражнение 2

