

**ТЕМА ПЭР: МОНТАЖ, СБОРКА И
РЕГУЛИРОВКА УСТРОЙСТВА
«УНИВЕРСАЛЬНЫЙ ПРОГРАММАТОР»**

**ТЕМА ВПКР: МОНТАЖ ПЛАТЫ
“УНИВЕРСАЛЬНЫЙ
ПРОГРАММАТОР”**

**ВЫПОЛНИЛ:
СТУДЕНТ ГРУППЫ РМ-329
САВЕЛЬЕВ ВЛАДИСЛАВ АНДРЕЕВИЧ
СТУДЕНТ БПОУ “ОМАВИАТ”**

МОНТАЖ И СБОРКА

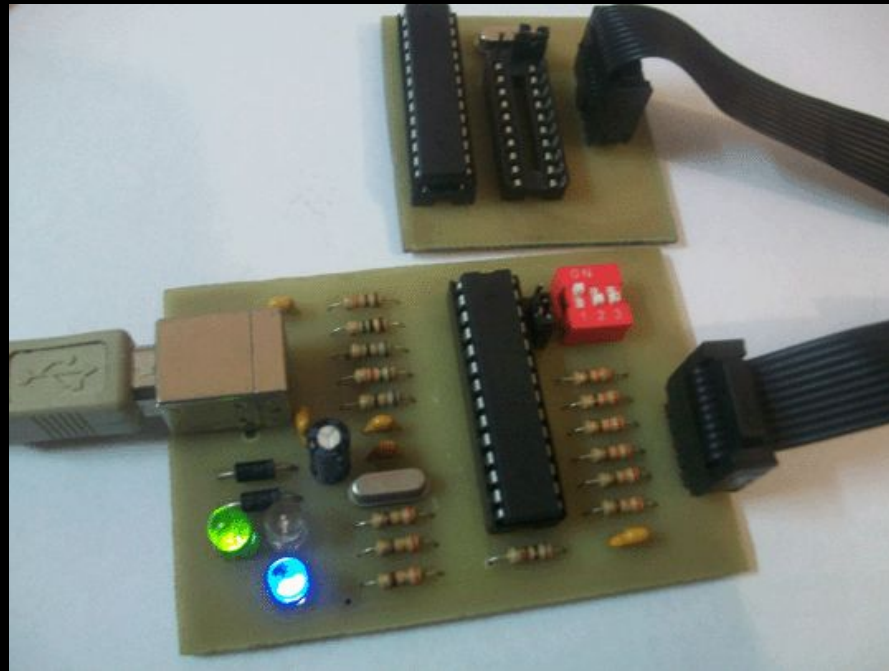

ИЗГОТОВЛЕНИЕ «УНИВЕРСАЛЬНОГО ПРОГРАММАТОРА»



СХЕМА РАСПОЛОЖЕНИЯ РАДИОЭЛЕМЕНТОВ НА ПЕЧАТНОЙ ПЛАТЕ: “УНИВЕРСАЛЬНЫЙ ПРОГРАММАТОР”



СПОСОБ ПРОГРАММИРОВАНИЯ

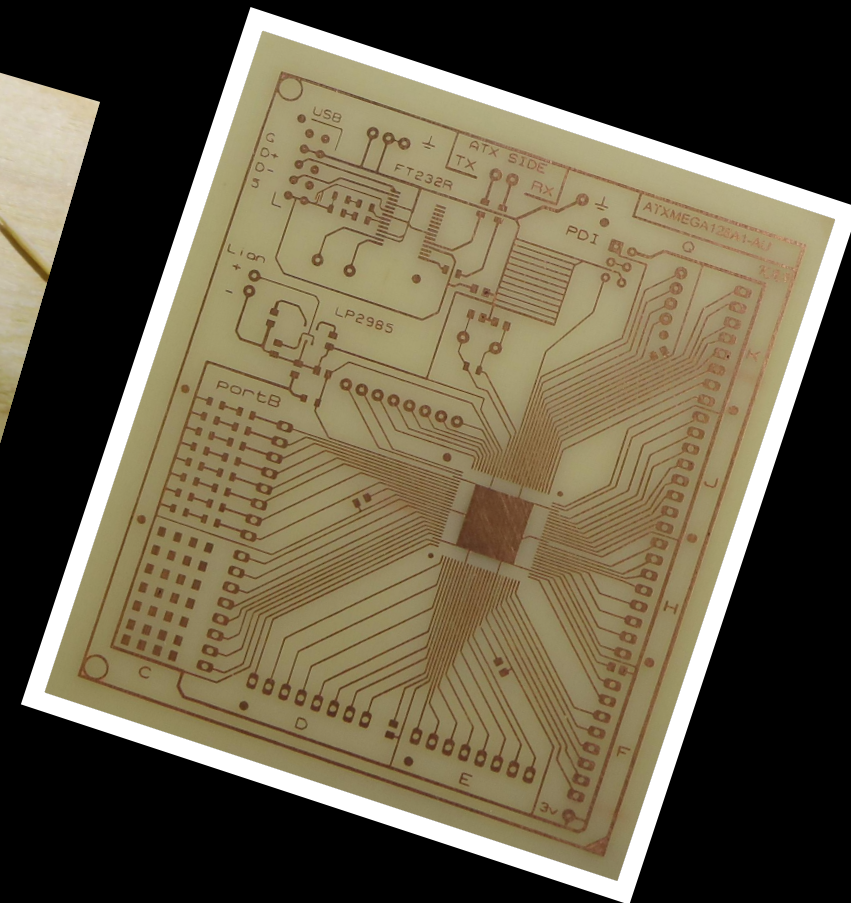
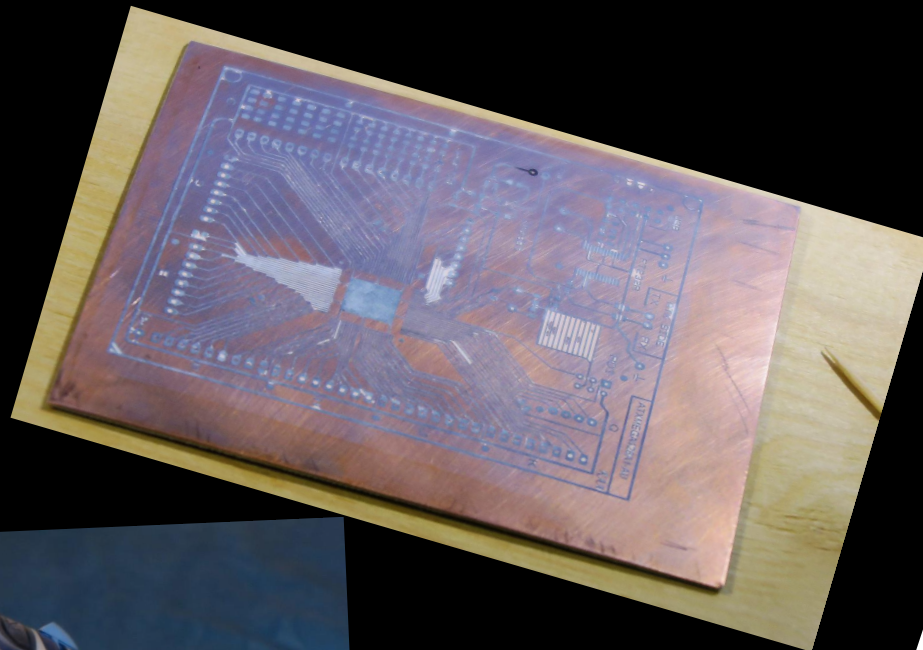
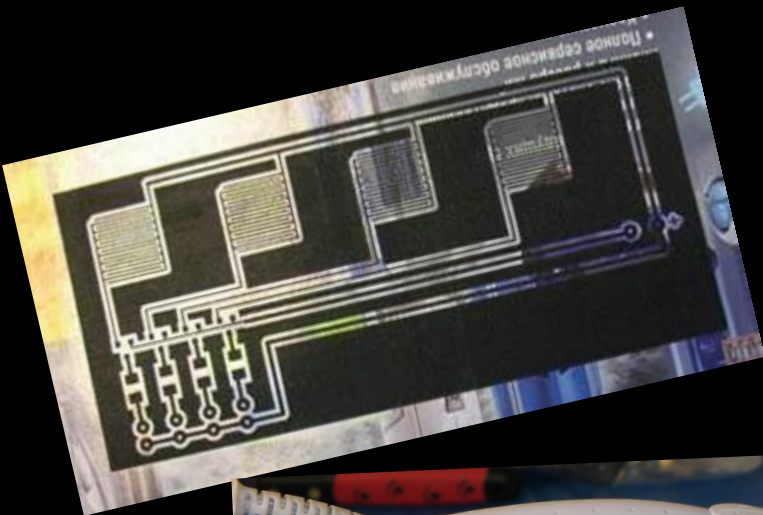
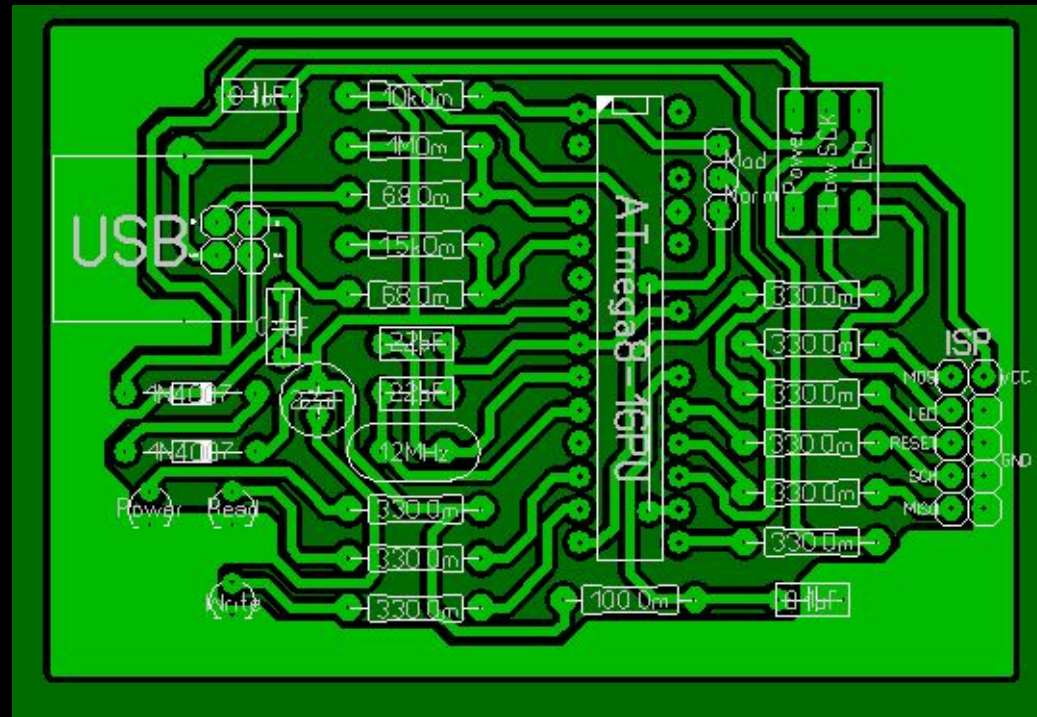
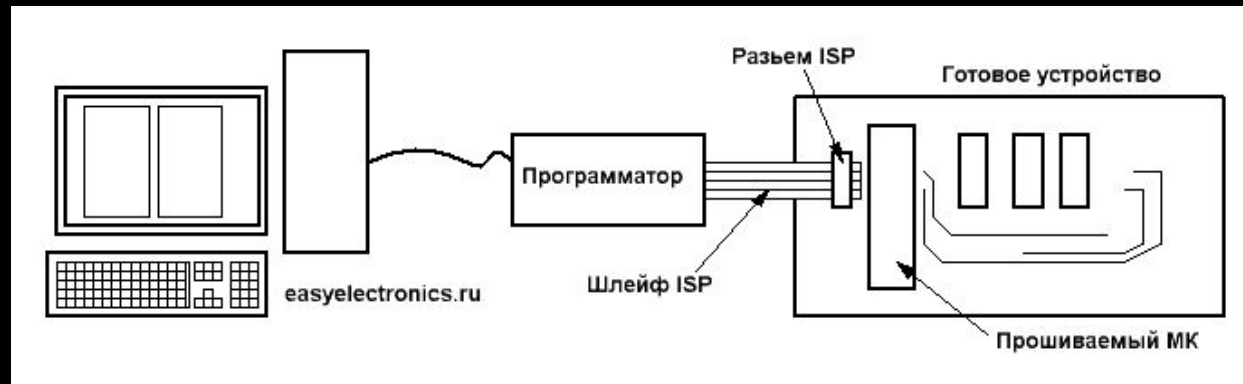

Вид сверху

MOSI	■ ●	V
	●	GND
RST	● ●	GND
SCK	● ●	GND
MISO	● ●	GND



СБОРКА И МОНТАЖ ПЛАТЫ

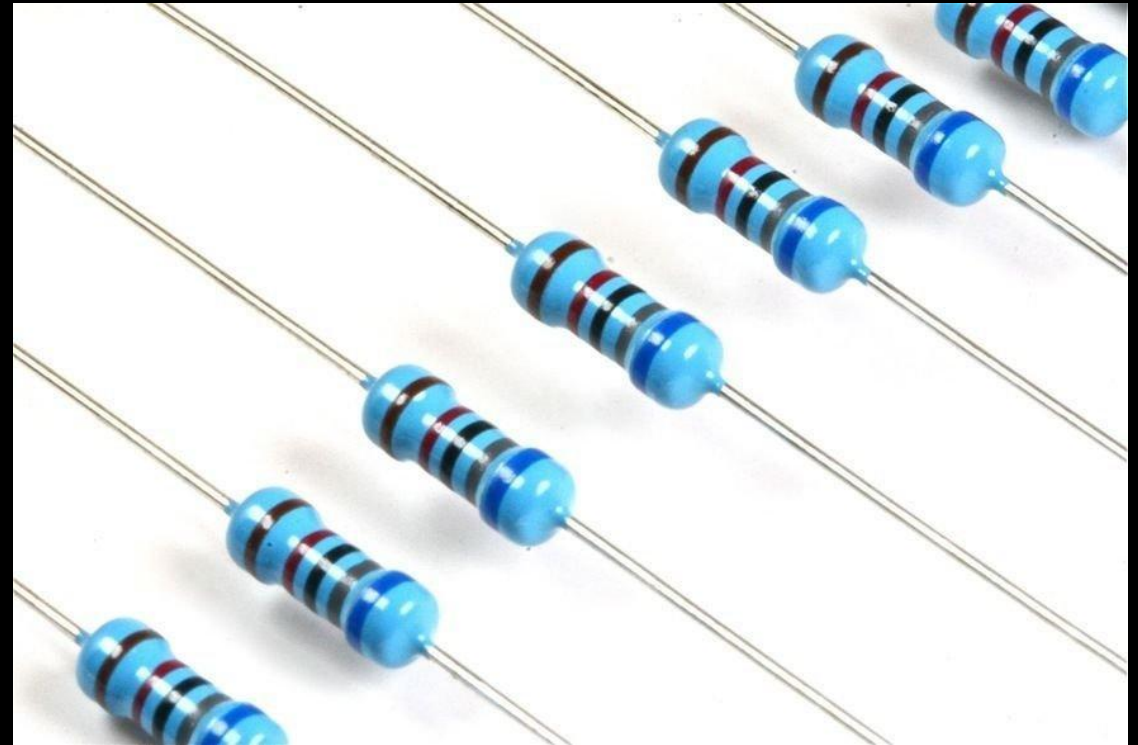
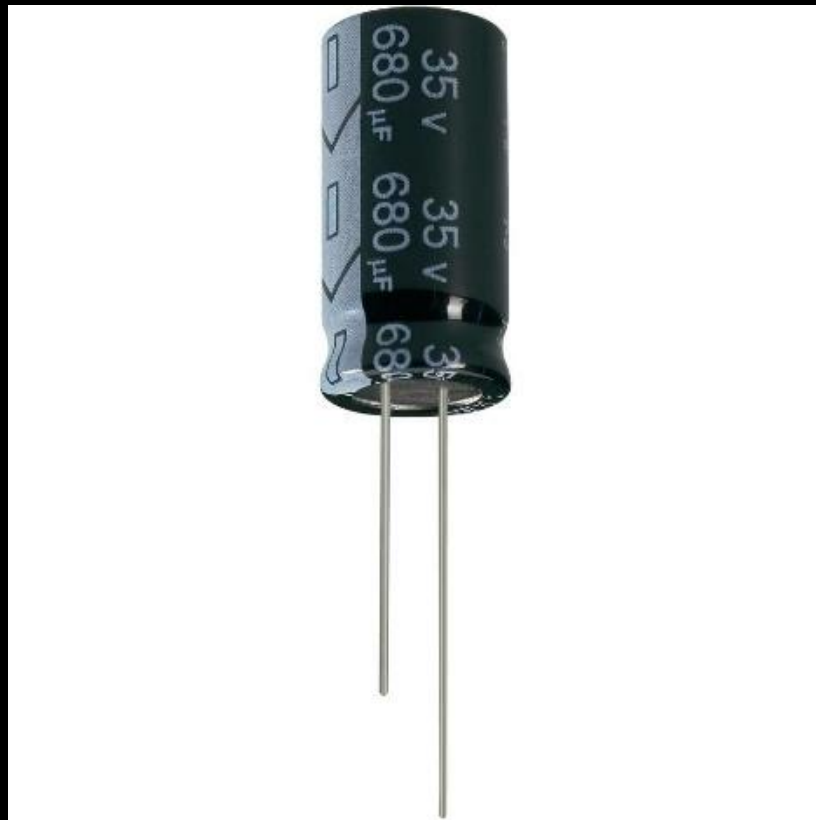

СБОРКА И МОНТАЖ ПЛАТЫ

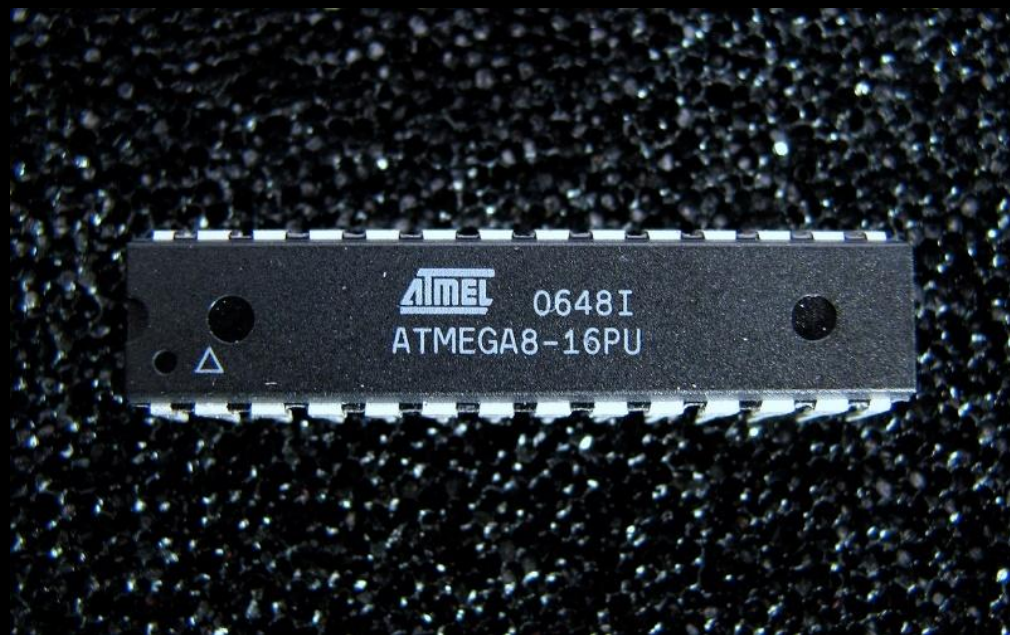

СБОРКА И МОНТАЖ ПЛАТЫ

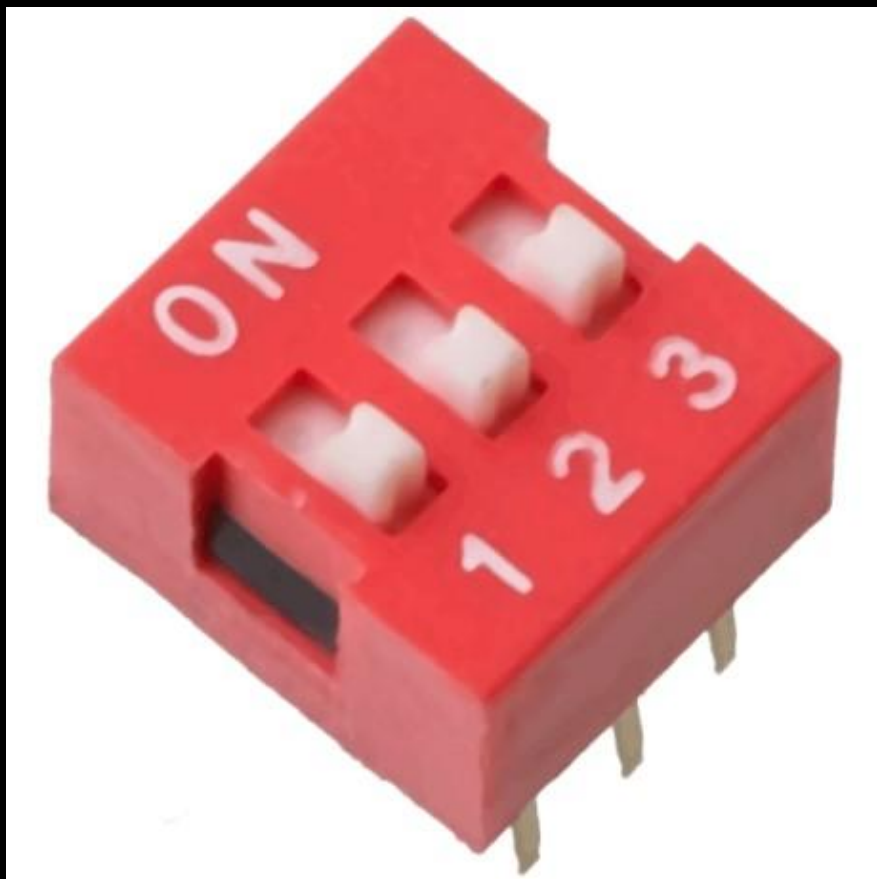

СБОРКА И МОНТАЖ ПЛАТЫ



ОРГАНИЗАЦИЯ РАБОЧЕГО МЕСТА МОНТАЖНИКА РЭА



СБОРКА И МОНТАЖ ПЛАТЫ



ПРОИЗВОДСТВЕННАЯ ПРАКТИКА





**СПАСИБО ЗА
УДЕЛЕННОЕ ВРЕМЯ**