

# Расселение древнего человека

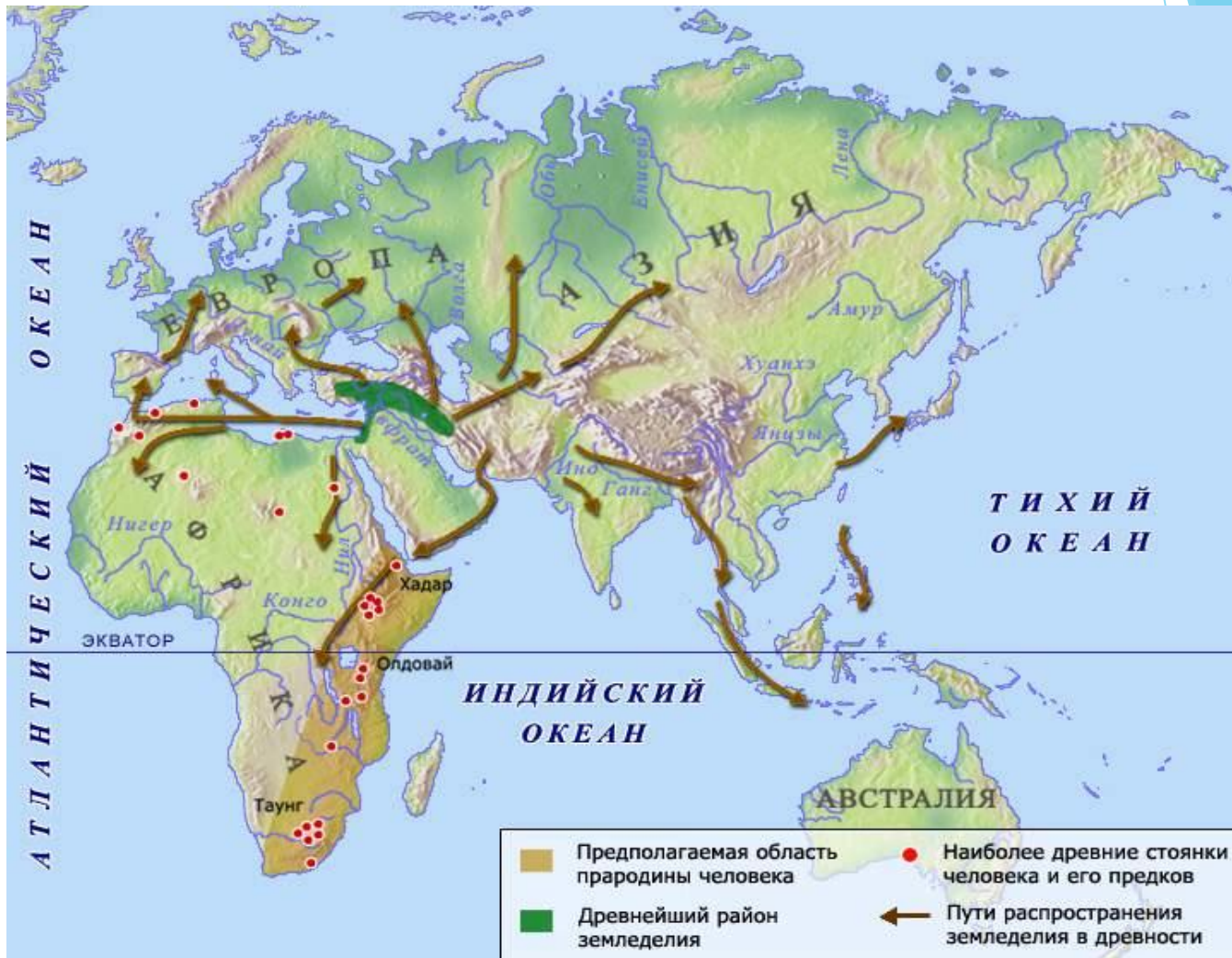



**Внешний вид первобытных людей сильно изменился: увеличился объем черепа, теле. Лишившись собственной согревающей шерсти, человек должен был придумать что-то, что спасло бы его от холода. Так появилась одежда.**

# НОВЫЕ ОРУДИЯ ТРУДА



***Копье с каменным  
наконечником***

***Гарпун***

- 1) овладение огнём
- 2) изобретение новых орудий труда
- 3) научились шить одежду из шкур
- 4) пещеры и землянки стали использовать под жилище

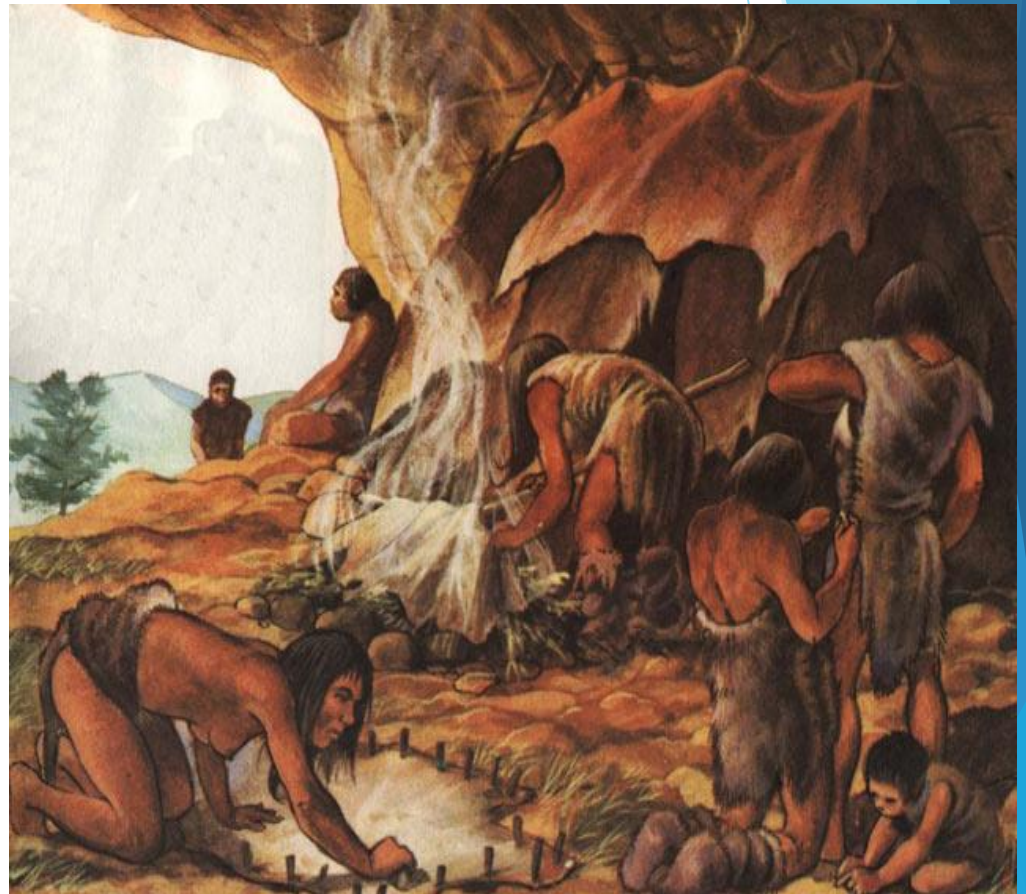



# Возникновение земледелия и скотоводства

**Земледелие** возникло из собирательства. Человек пробовал **зёрна** дикорастущих злаков (пшеницы, ржи и др.) и они оказались вкусными и сытными.



**Как вы думаете,  
что такое земледелие,  
как человек догадался  
выращивать растения?**

До собственно земледелия, скорее всего, догадалась **женщина**. Она увидела, что упавшее зерно с колоса даёт вскоре росток. Так были окультурены пшеница, рис, горох, лён и мн. др. Сначала землю обрабатывали палкой-копалкой. Потом она превратилась в **мотыгу**, ещё позже в лопату. Такое земледелие называют **мотыжным**.





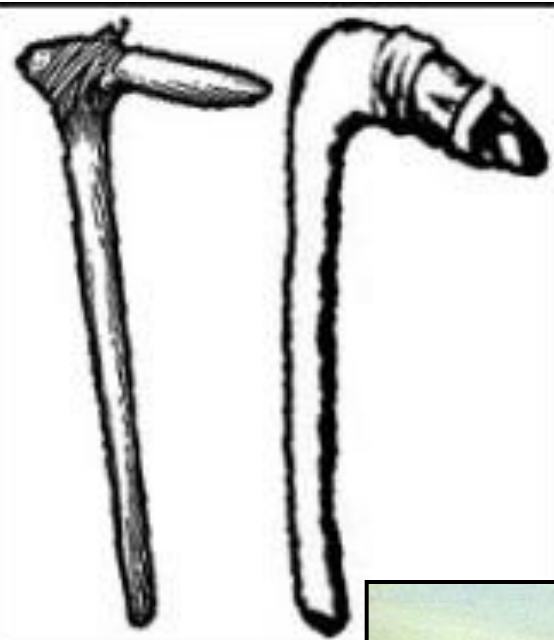

**Мотыги.**

**Женщины на рисовом поле**





# Урожай собирали серпами.

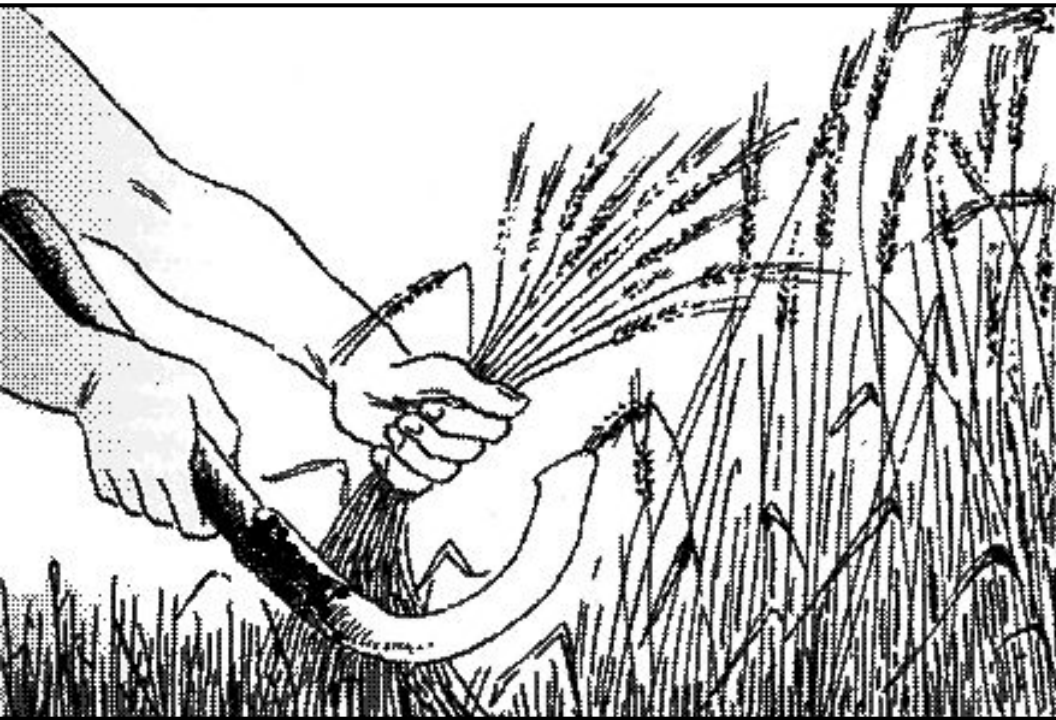

Зерноводство оказалось хорошим подспорьем. Особенно в голодные времена, когда охота была неудачной. Рацион питания существенно расширился. Первым приготовленным блюдом стала **каша**. А вскоре человек догадался и до **хлеба** (лепёшки).





Растениеводство  
вынудило человека  
приручить **кошку**,  
которая охраняла зёрна  
от грызунов. Кошка  
стала вторым  
одомашненным  
животным после  
собаки.





## Приручение **животных**.

Этим, скорее всего,  
занимался мужчина.

Первым прирученным  
животным стала **собака**.

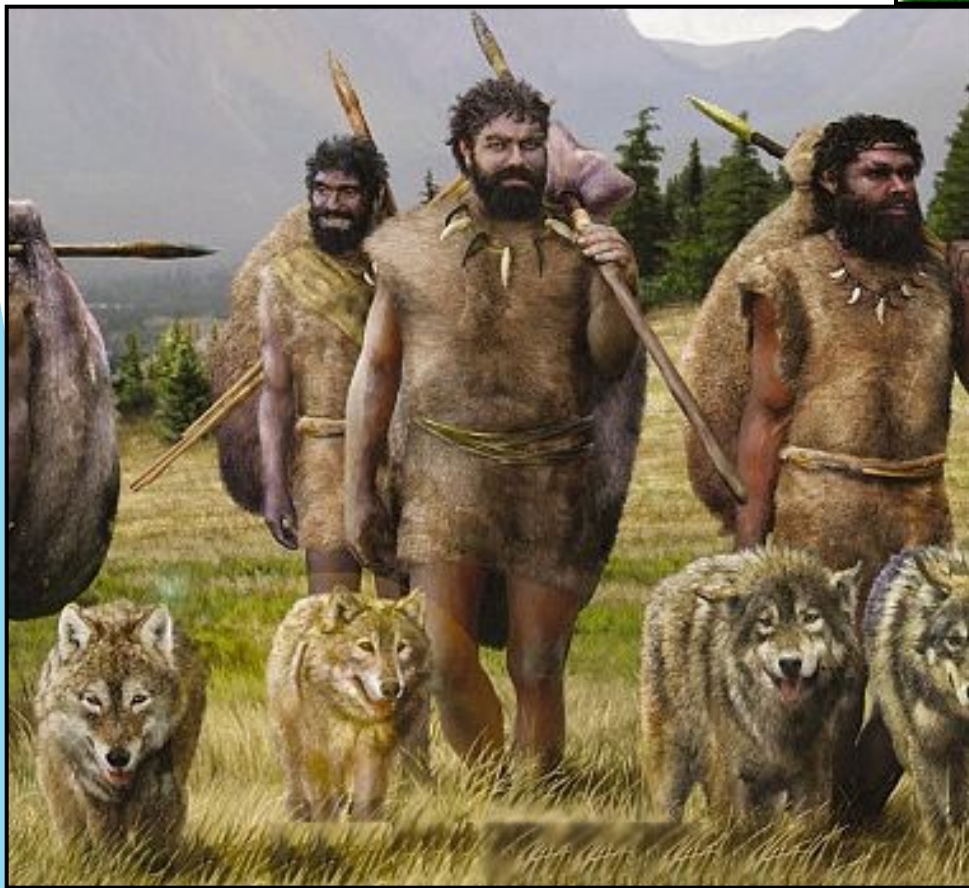

Охотники не убивали  
детёнышей диких  
животных, а  
выкармливали.  
Постепенно, в  
следующих поколениях  
они становились всё  
более ручными.

**Собака стала незаменима при охране стоянок и на охоте. Это умное и способное животное до сих пор остаётся одним из главных домашних любимцев людей.**





Впоследствии были одомашнены овцы, козы, свиньи, коровы, лошади, куры, утки и мн. др. Даже насекомых человек сумел поставить себе на службу (пчёлы и др.).  
Таким образом, **СКОВОДСТВО** возникло из охоты.





**В животноводстве человек получил постоянный источник шерсти и шкур, свежего мяса и молока. Если собиратели и охотники жили на грани голода, то теперь можно было делать запасы пищи.**





Значение земледелия и скотоводства. На смену примитивному **присваивающему** хозяйству охотников и собирателей пришло **производящее** хозяйство земледельцев и скотоводов. Этот переход назвали **«неолитической революцией»**.





Охота и собирательство ещё сохраняли своё значение. Впервые возникли **деревни** (сёла) крестьян, некоторые из которых вскоре превратятся в **города**.

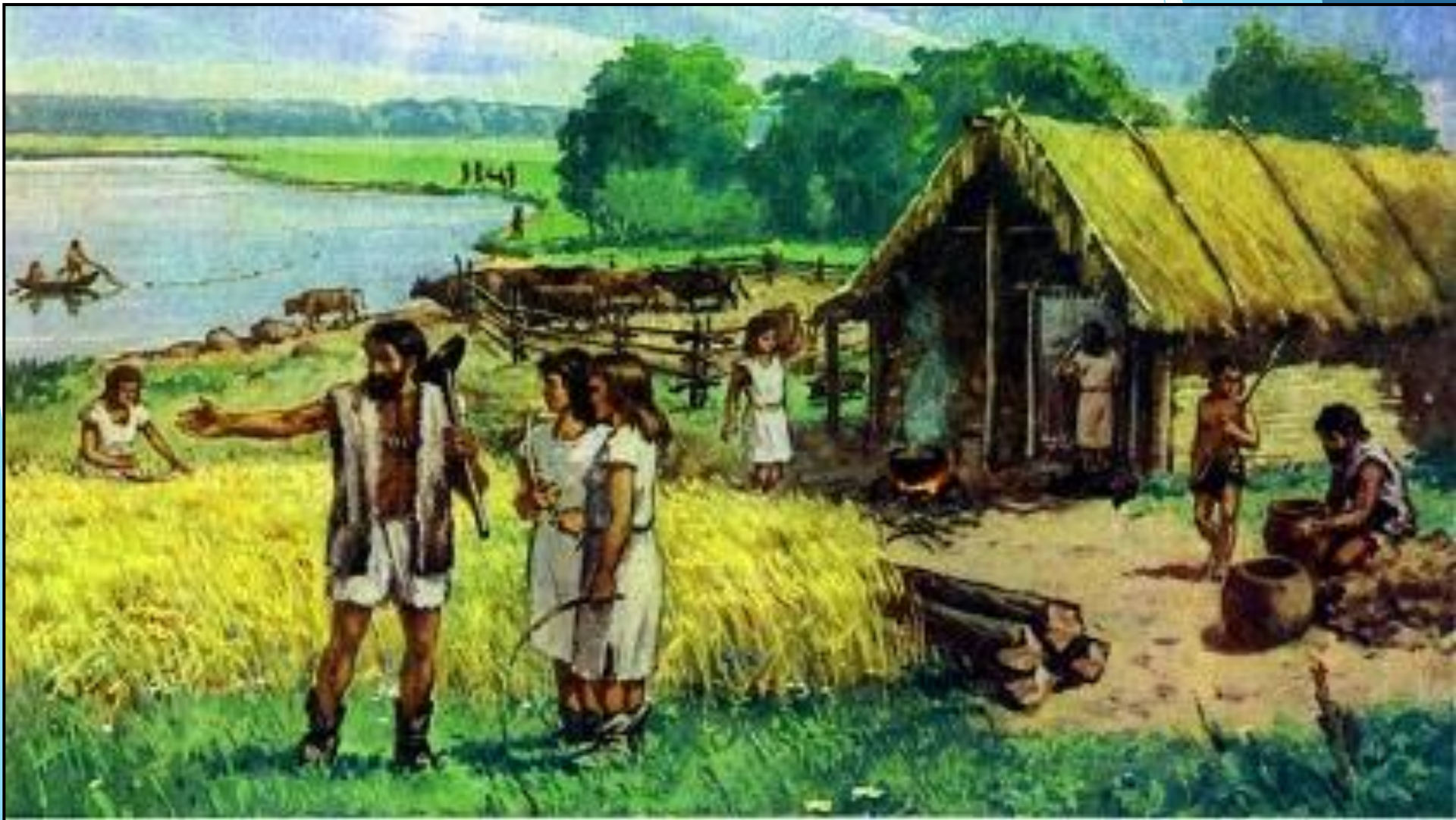



**РОДОВАЯ ОБЩИНА** – коллектив родственников,  
ведущих общее хозяйство.

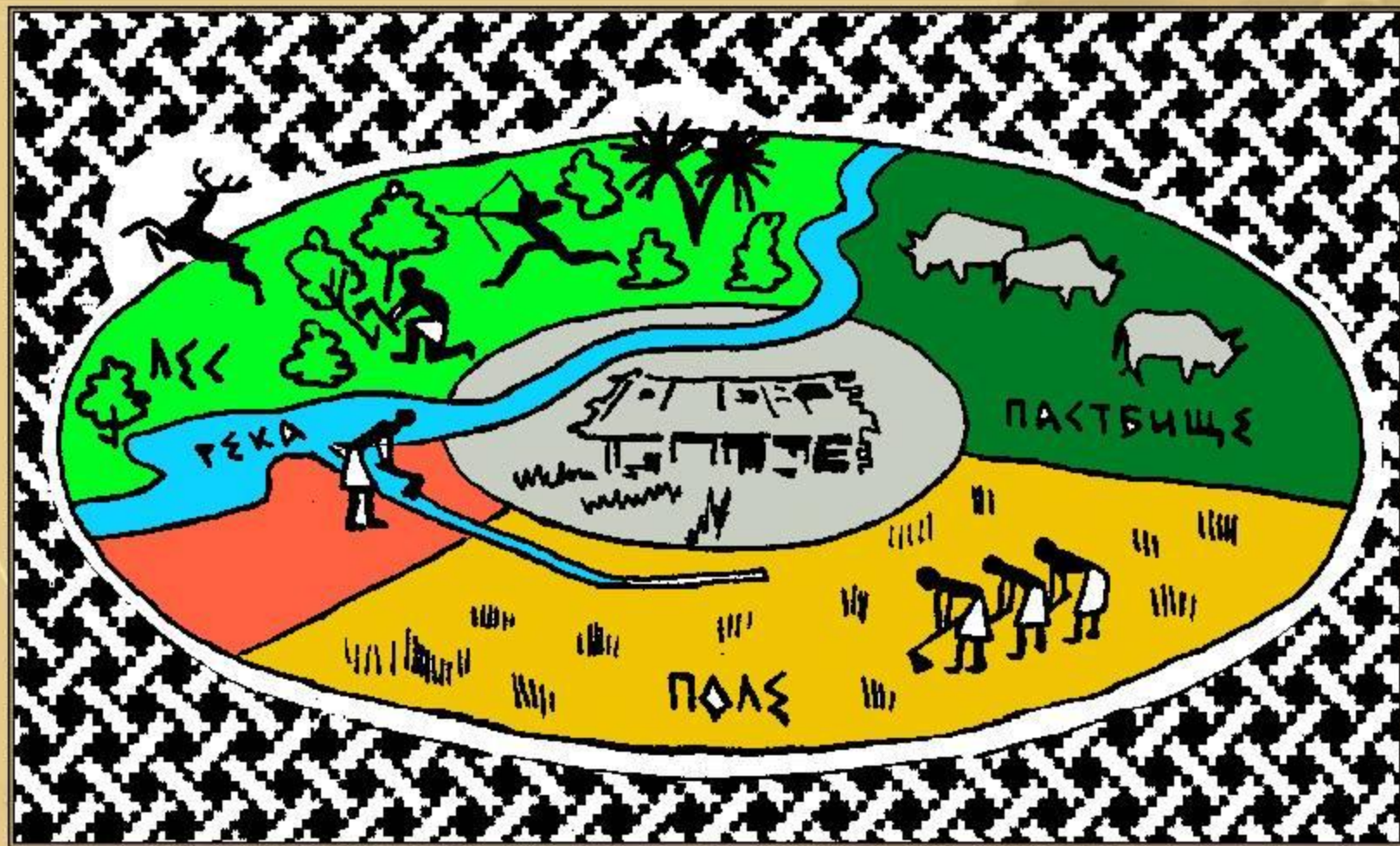

Во главе родовой общины – стоял  
**СТАРЕЙШИНА**

# Родовые общины и племя

**СОВЕТ СТАРЕЙШИН**

**ПЛЕМЯ**

старейшина

старейшина

**БРАКИ**

**РОДОВАЯ ОБЩИНА**

**РОДОВАЯ ОБЩИНА**





Человек научился передвигаться по воде. Сначала догадались до **плота**. Его делали из связанных вместе снопов камыша, тростника или сбитых брёвен и досок.

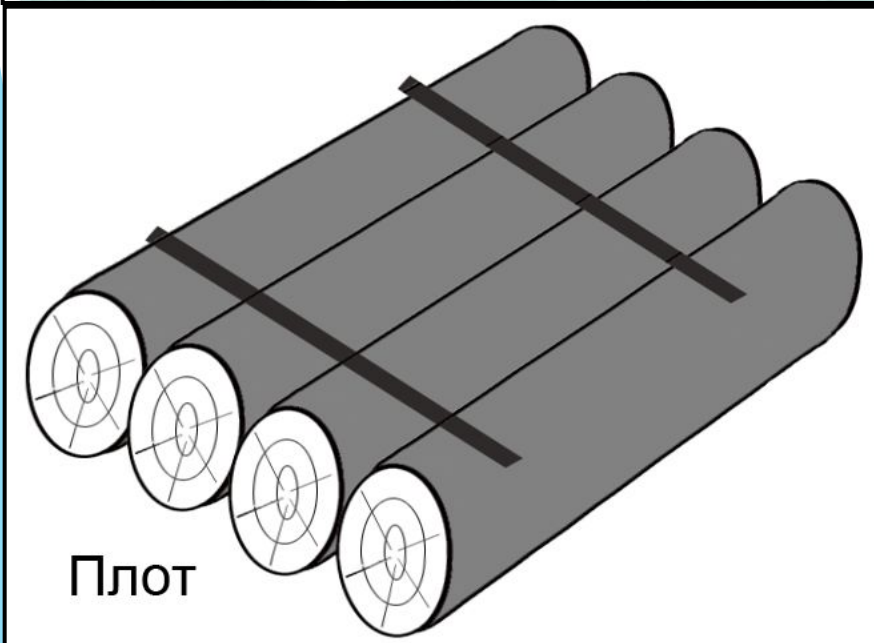
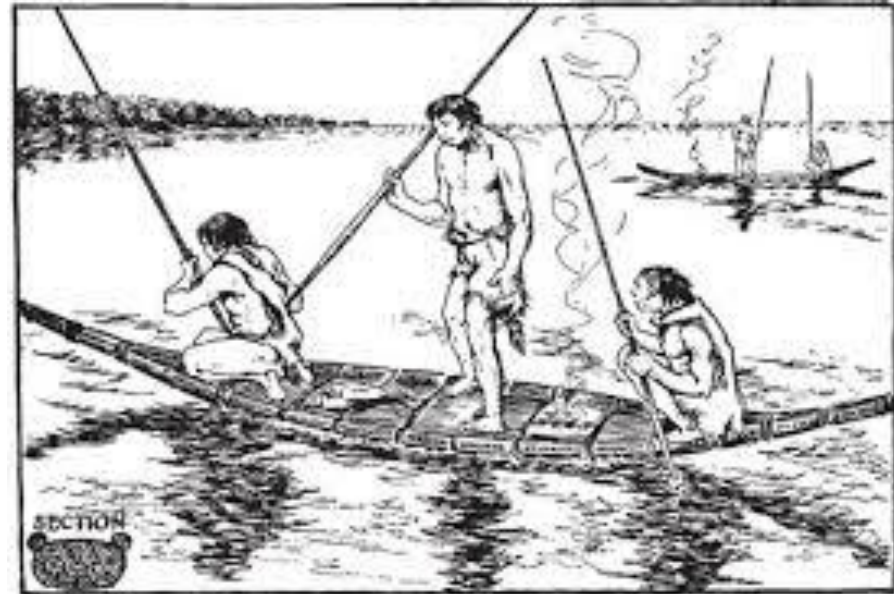
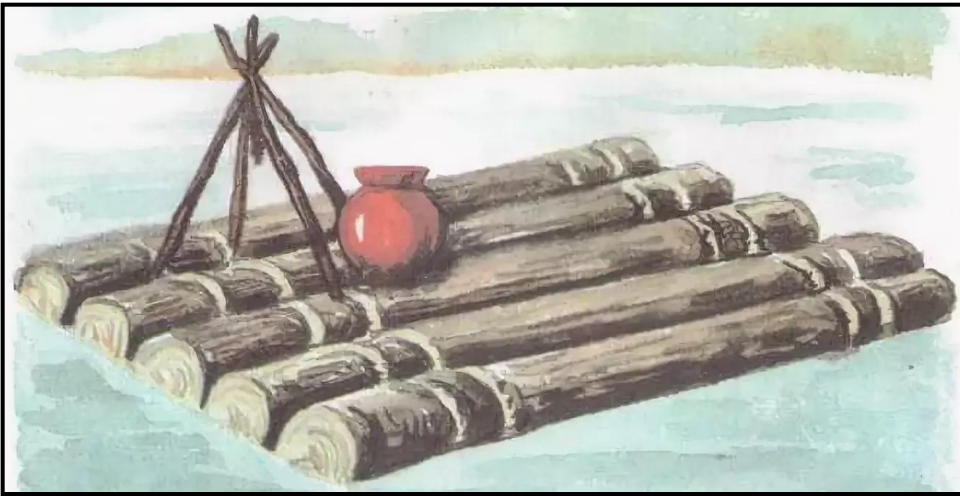



Потом появились **лодки**. Лодку просто вырубали, выдалбливали из ствола дерева. Или выжигали огнём. Затем между бортами ставили распорки, для придания корпусу большей прочности и посадки гребца.

