

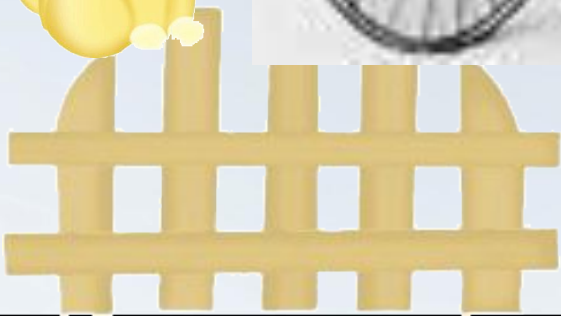

**Конструируем и моделируем.
Конструирование из сложных
развёрток**

урок технологии, 3 класс,

Первый автомобиль

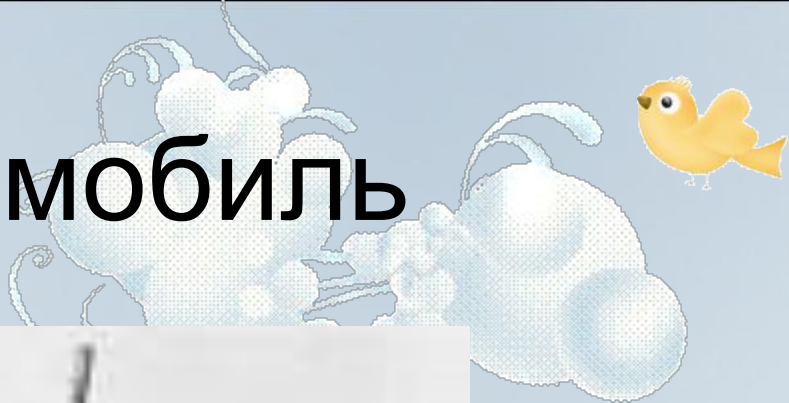

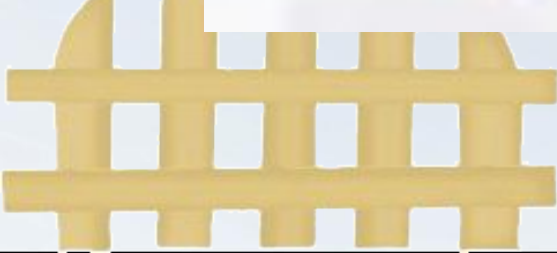
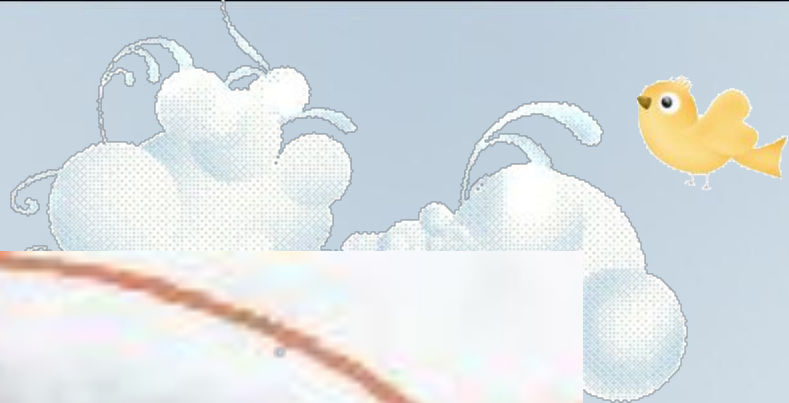

АМО – ф – 15



Грузовик «УРАЛ»



Части автомобиля

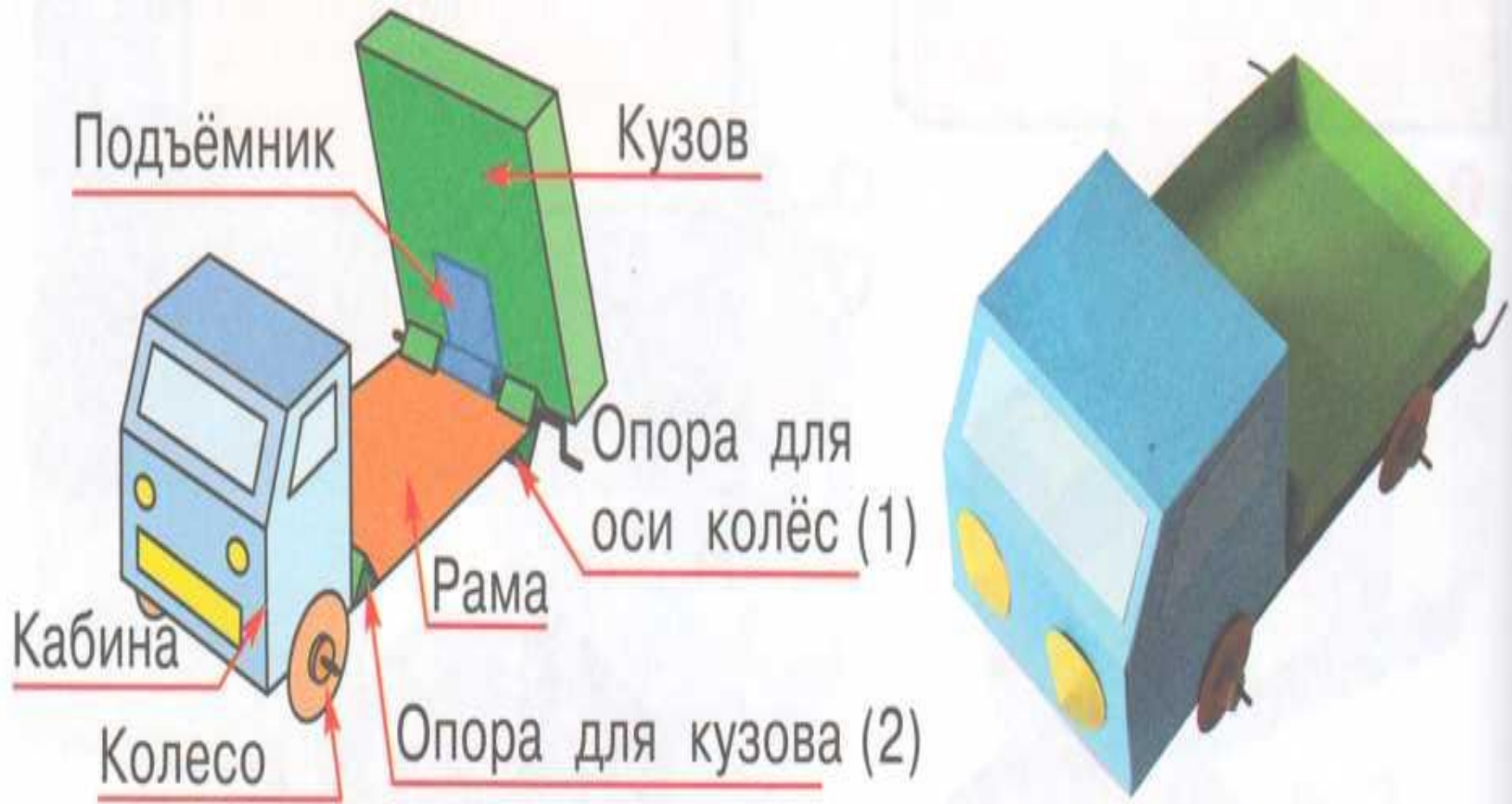

Инструкционная карта



- Рассмотреть чертеж, найти кузов, колеса, стекла, кабину, раму автомобиля и клапаны, с помощью которых он склеен.
- Вырезать кузов и раму с кабиной, не срезая клапаны.
- Произвести рицовку с помощью линейки и ручки.
- По пунктирным линиям отогнуть клапаны у рамы с кабиной и борта у кузова.
- С помощью клапанов склеить кузов и раму с кабиной.
- Приклеить кузов к раме автомобиля.

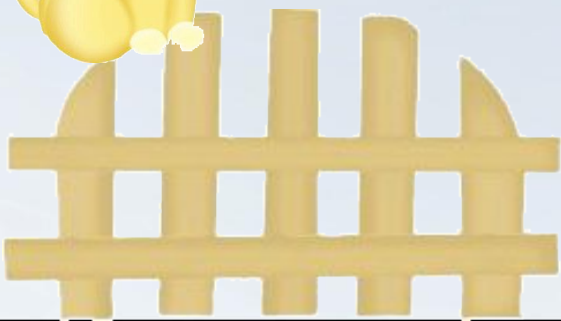
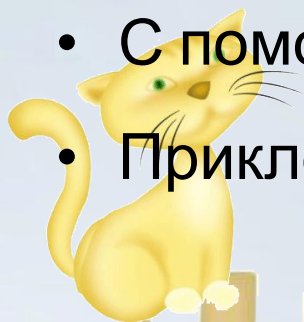

Развертка

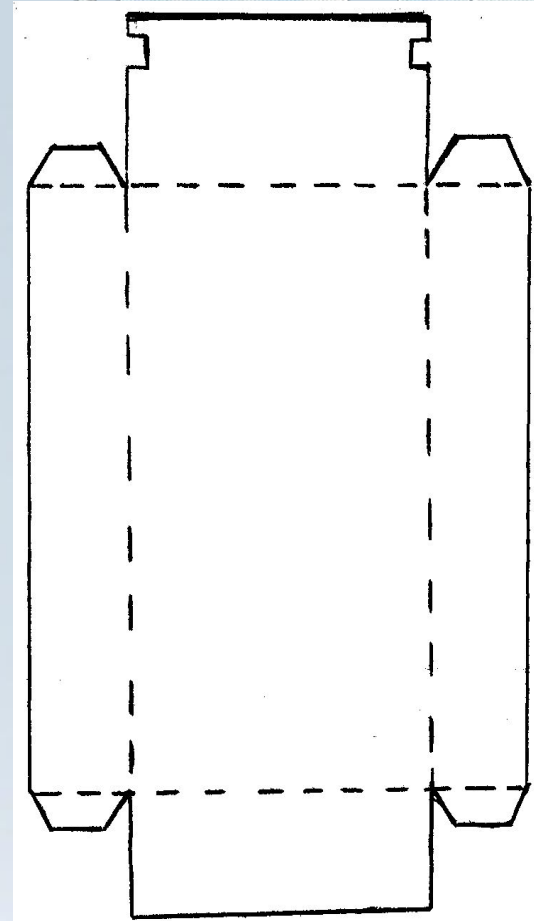
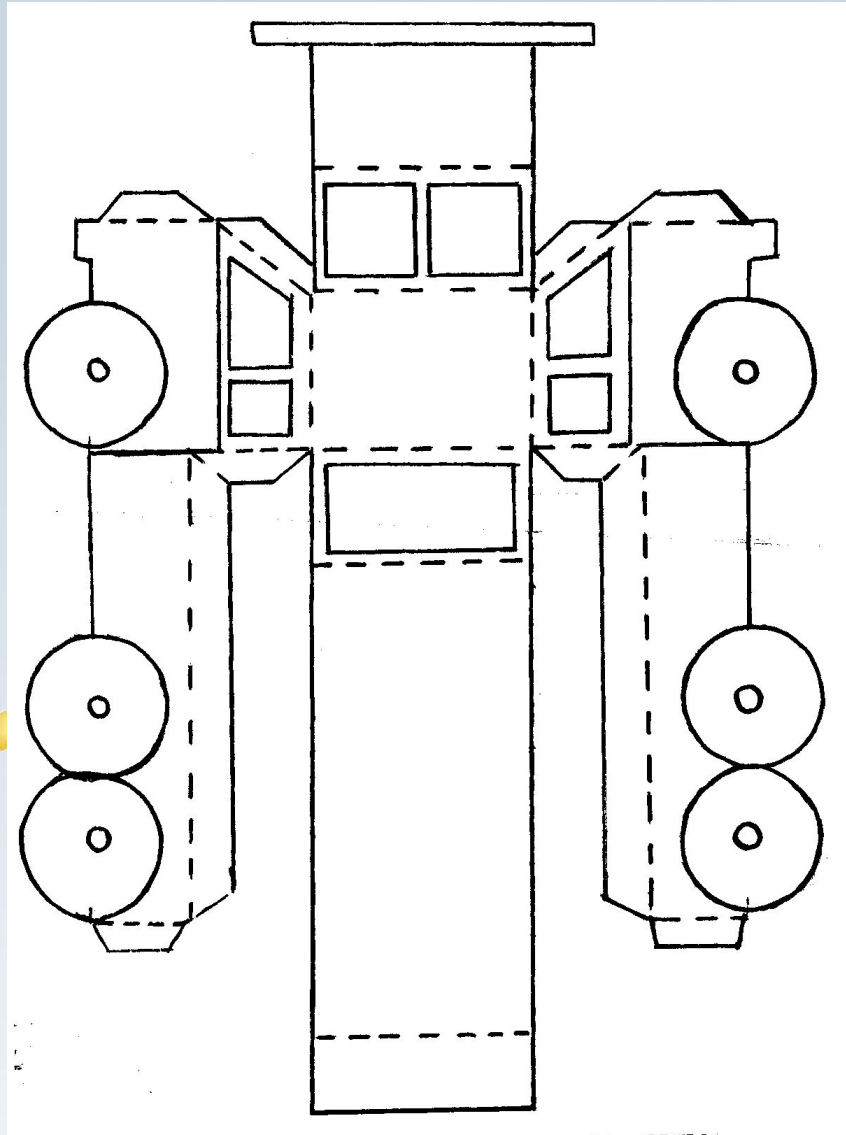



Итог урока

– Что нового вы узнали на уроке, чему научились?



Спасибо!

