

Трудовое обучение

ТЕМА

Цели и задачи

Ход урока

Инструменты

Итоги

Задание на дом

Об авторе

Задача урока: подготовить материал,
нанести рисунок, вырезать по контуру,
выбрать фон.

Цель урока: развитие творческих навыков,
привитие интереса к народному
творчеству, изучение нового вида
художественной резьбы.



Плоскорельефная резьба

Организация рабочих мест учащихся



Объяснение учебного задания

Выбор древесины

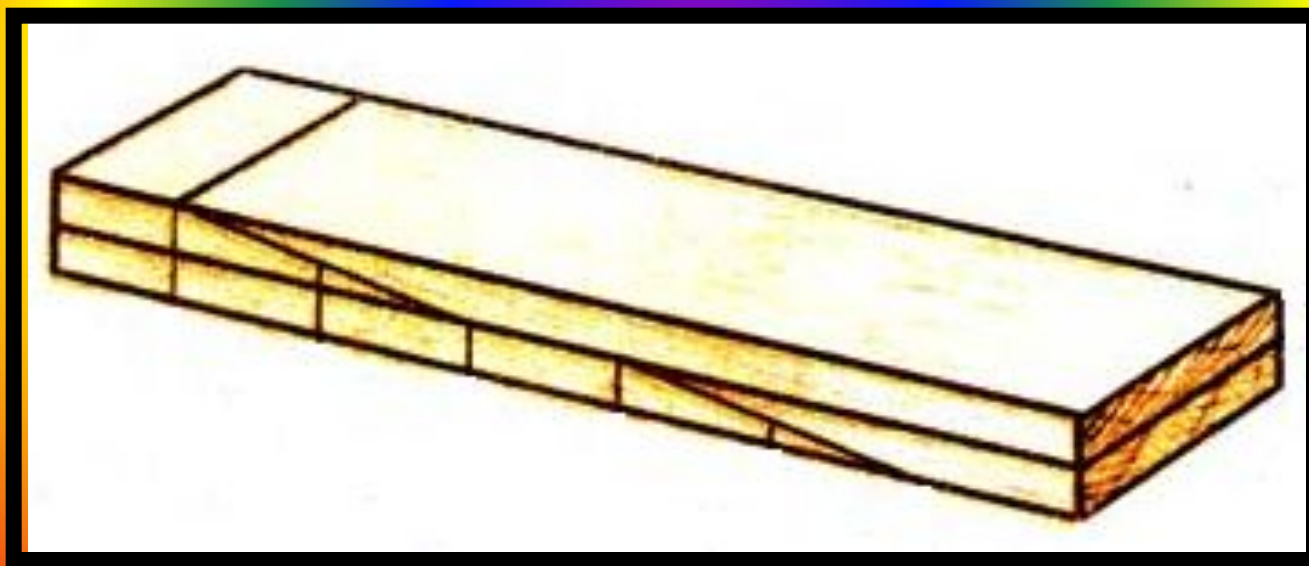

Подготовка к работе

ФОРМОВАНИЕ

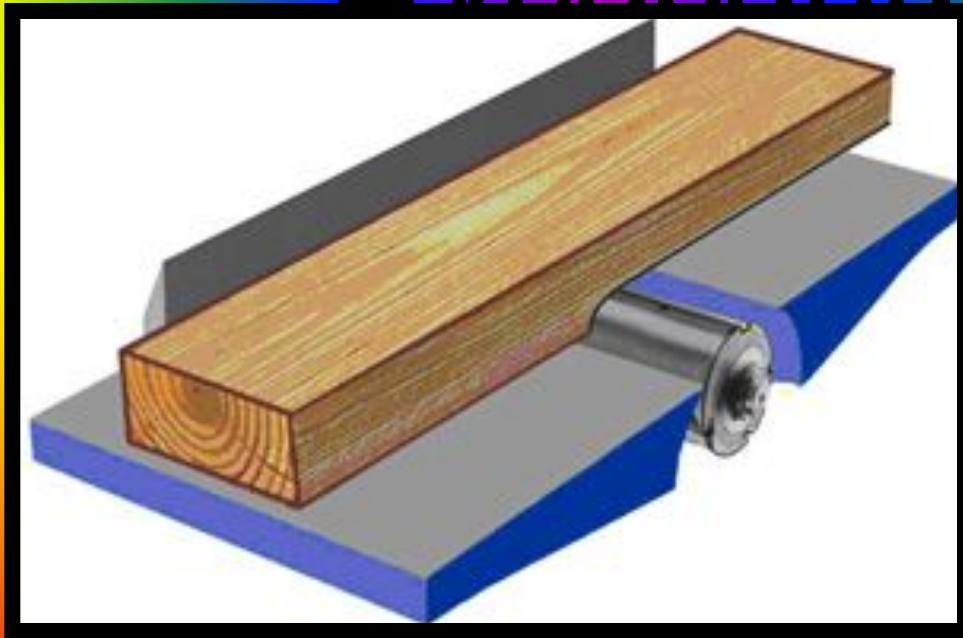

Нанесение рисунка

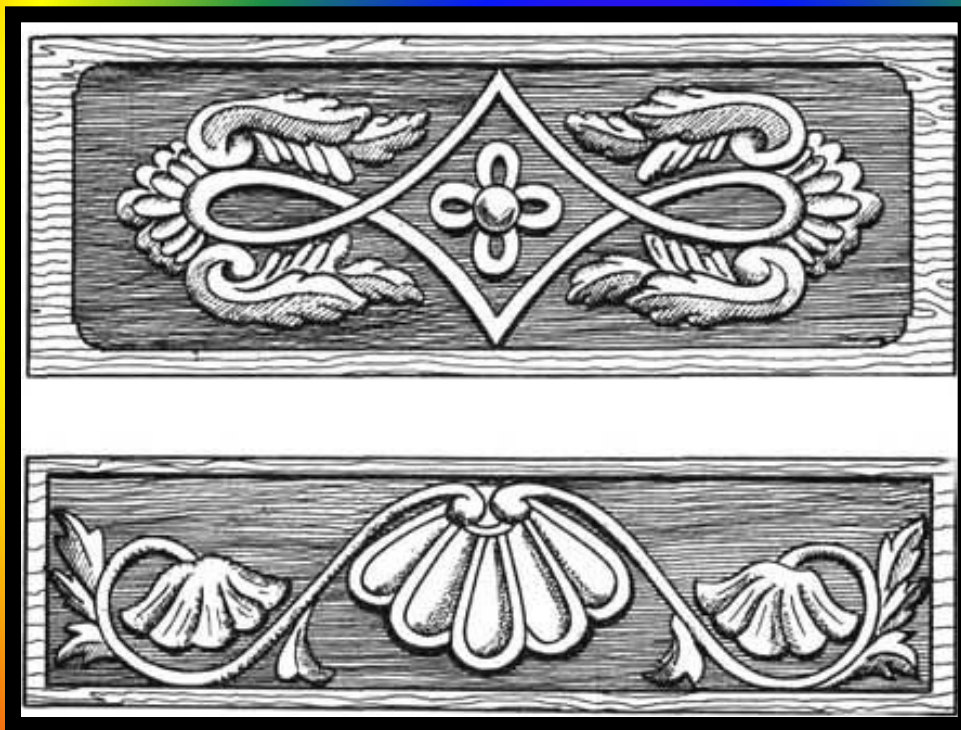

Резьба ножом-косыяком по контуру рисунка

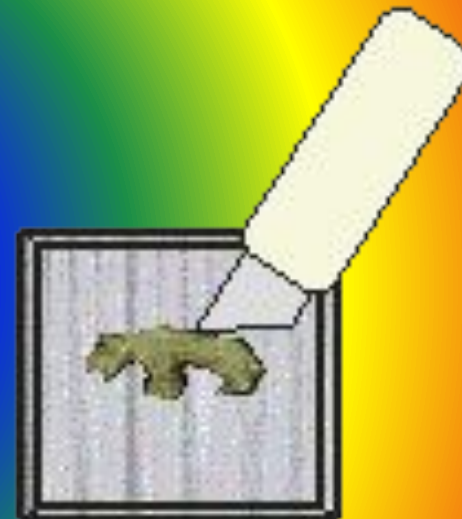
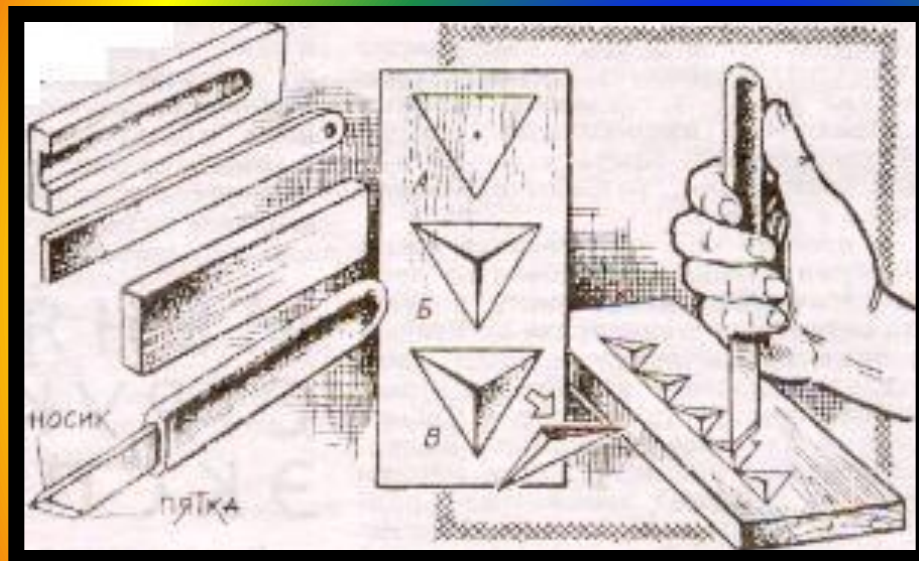

Выбор фона

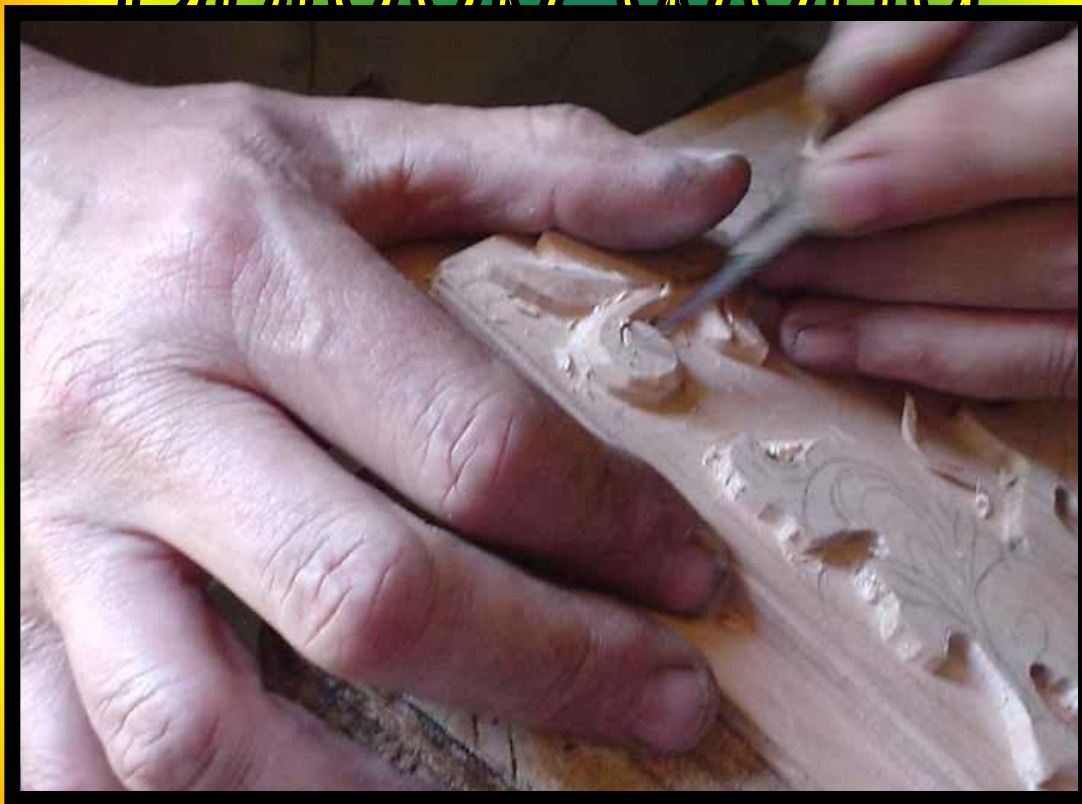

Самостоятельная работа учащихся

Фугование заготовки, нанесение рисунка на заготовку, резьба ножом-косычком по контуру рисунка, выборка фона плоской, полукруглой стамеской.



Итоги урока

Вопросы для закрепления

Какие инструменты используются для работы над плоскорельефной резьбой?

Как правильно работать стамеской?

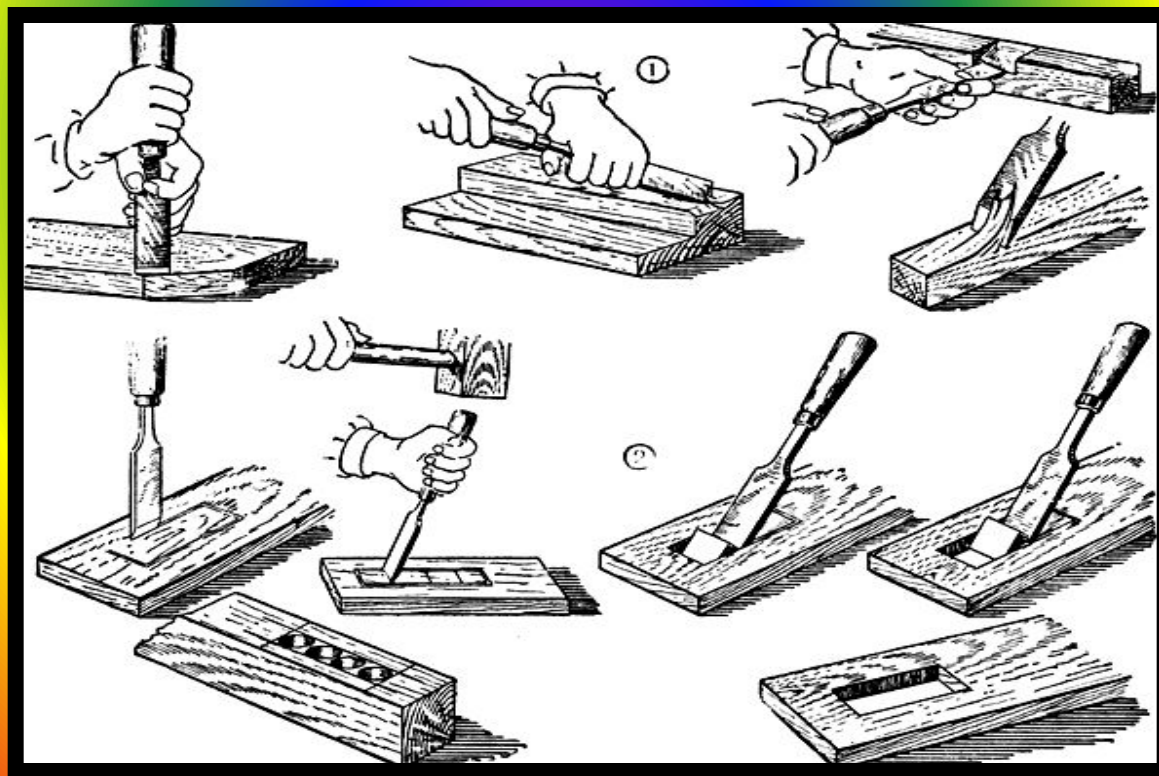

Задание на дом

**Подготовить эскизы
плоскорельефной резьбы**



ОБ АВТОРЕ



- **Большеберезниковский район.**
- **Большеберезниковская школа №1**
- **Учитель трудового обучения –
Зубенков Владимир Борисович**