

Брусчатка от УралСтройДекор

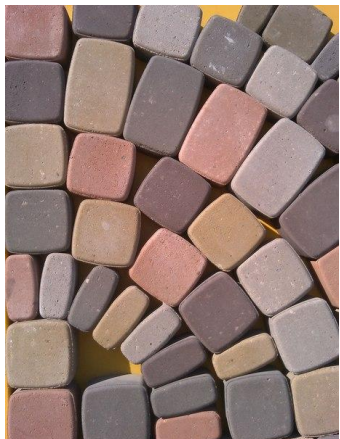

Чешский брук

Характеристики	
Габариты, мм	Сочетание плиток
Толщина, мм	40
Шт. в кв. м.	64
Цвета	Красный, Коричневый, Желтый, Светло-серый, Темно-серый
Прочность	



Английский булыжник

Характеристики	
Габариты, мм	250*125
Толщина, мм	55
Шт. в кв. м.	32
Цвета	Красный, Коричневый, Желтый, Светло-серый, Темно-серый
Прочность	



Брусчатка от УралСтройДекор

Волна



Характеристики	
Габариты, мм	220*110
Толщина, мм	45
Шт. в кв. м.	42
Цвета	Красный, Коричневый, Желтый, Светло-серый, Темно-серый
Прочность	



Английский булыжник

Характеристики	
Габариты, мм	170*170
Толщина, мм	45
Шт. в кв. м.	32
Цвета	Красный, Коричневый, Желтый, Светло-серый, Темно-серый
Прочность	



Плитка от УралСтройДекор

Готика



Характеристики	
Габариты, мм	303*303
Толщина, мм	30
Шт. в кв. м.	11
Цвета	Красный, Коричневый, Желтый, Светло-серый, Темно-серый
Прочность	

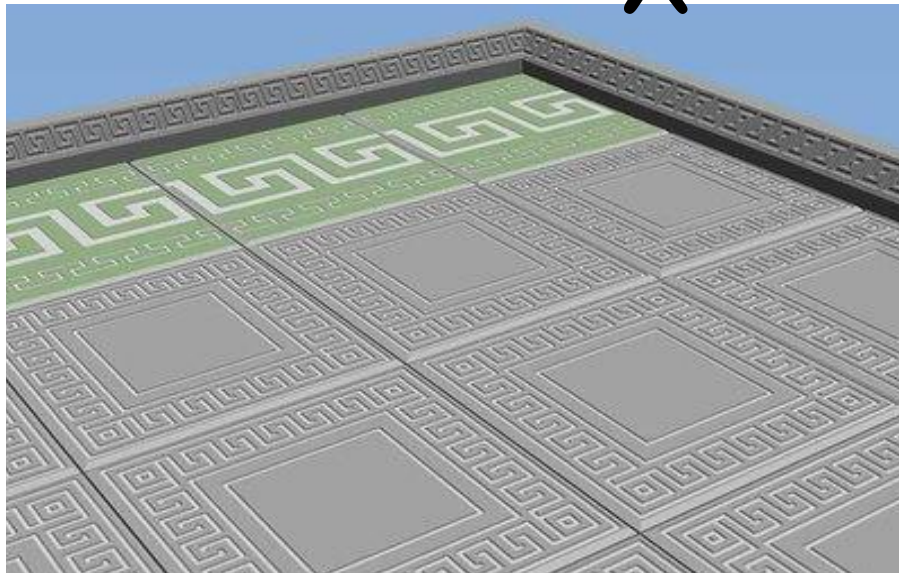

Восемь кирпичей



Flagma.ru

Характеристики	
Габариты, мм	300*300
Толщина, мм	30
Шт. в кв. м.	11
Цвета	Красный, Коричневый, Желтый, Светло-серый, Темно-серый
Прочность	



Плитка от УралСтройДекор

Восточная ромашка



Характеристики	
Габариты, мм	Сочетание плиток
Толщина, мм	45
Шт. в кв. м.	По 11
Цвета	Красный, Коричневый, Желтый, Светло-серый, Темно-серый
Прочность	



Краковский угол

Характеристики	
Габариты, мм	Сочетание плиток
Толщина, мм	45
Шт. в кв. м.	-
Цвета	Красный, Коричневый, Желтый, Светло-серый, Темно-серый
Прочность	



Плитка от УралСтройДекор

Паутина



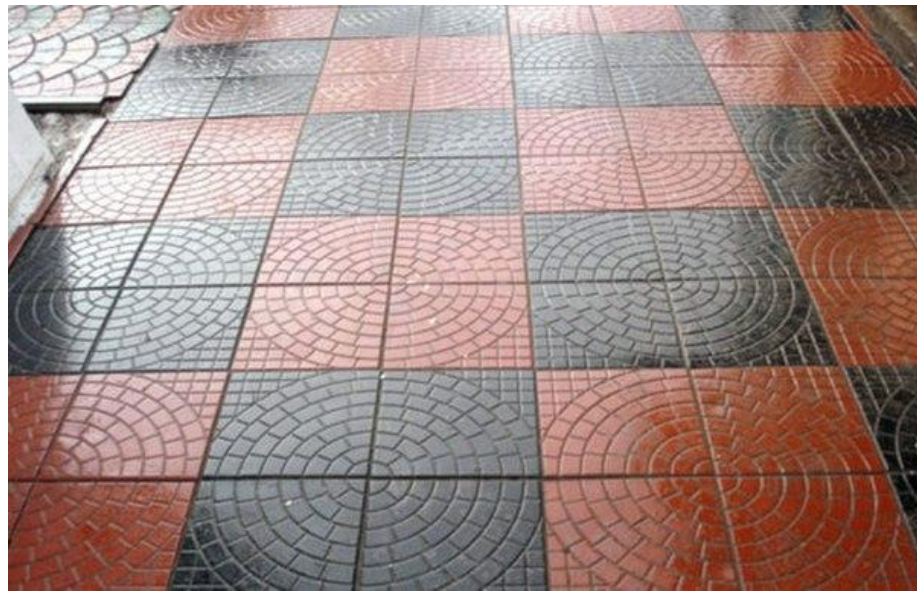

Характеристики	
Габариты, мм	Сочетание плиток
Толщина, мм	50
Шт. в кв. м.	6,25
Цвета	Красный, Коричневый, Желтый, Светло-серый, Темно-серый
Прочность	

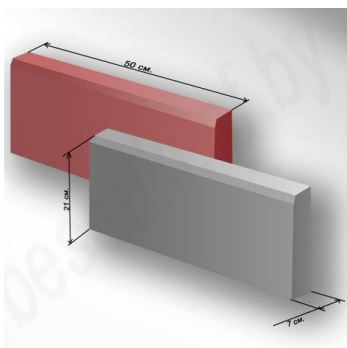

Малые формы от УралСтройДекор

Бордю́р толстый



Характеристики	
Габариты, мм	500*210
Толщина, мм	70
Шт. в кв. м.	-
Цвета	Красный, Коричневый, Желтый, Светло-серый, Темно-серый
Прочность	

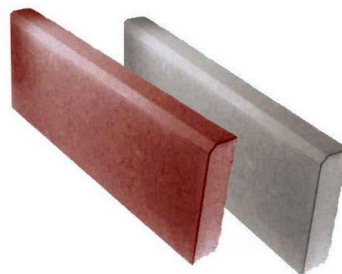

Бордю́р тонкий

Характеристики	
Габариты, мм	500*210
Толщина, мм	45
Шт. в кв. м.	-
Цвета	Красный, Коричневый, Желтый, Светло-серый, Темно-серый
Прочность	



Малые формы от УралСтройДекор

Водосток



Характеристики	
Габариты, мм	500*160
Толщина, мм	50
Шт. в кв. м.	-
Цвета	Красный, Коричневый, Желтый, Светло-серый, Темно-серый
Прочность	

Крышка на столбы



Характеристики	
Габариты, мм	450*450
Толщина, мм	12
Шт. в кв. м.	-
Цвета	Красный, Коричневый, Желтый, Светло-серый, Темно-серый
Прочность	



ДЕТСКАЯ ИГРОВАЯ ПЛОЩАДКА ИЗ ДЕРЕВА ЭТАП СТРОИТЕЛЬСТВА



ОБРАБОТКА БИТУМНЫМИ
СОСТАВАМИ (ПРЕДОТВРАЩАЕТ
СГНИВАНИЕ ДРЕВЕСИНЫ)
ОБРАБОТКА
ПРОТИВОГРИБКОВЫМИ И
ПРОТИВОПОЖАРНЫМИ
СОСТАВАМИ

ДЕТСКАЯ ИГРОВАЯ ПЛОЩАДКА ИЗ ДЕРЕВА



СТРОИТЕЛЬСТВА СПОРТИВНОЙ ПЛОЩАДКИ 2020 ГОД



СПОРТИВНАЯ ПЛОЩАДКА
СОВМЕЩАЮЩАЯ В СЕБЕ
ФОТБОЛЬНОЕ ПОЛЕ,
ВОЛЛЕЙБОЛЬНОЕ ПОЛЕ И
БАСКЕТБОЛЬНОЕ ПОЛЕ
СТОИМОСТЬ 1350000
РУБЛЕЙ
РАЗМЕР ПОЛЯ 10*24 МЕТРА
ОГРАЖДЕНИЕ 3D ЗАБОР
ВЫСОТОЙ 2 МЕТРА
ПОКРЫТ БЕСШОВНОЙ
РЕЗИНОВОЙ КРОШКОЙ 1 СМ

УСТРОЙСТВО ПЛОЩАДКИ С БЕСШОВНЫМ РЕЗИНОВЫМ ПОКРЫТИЕМ

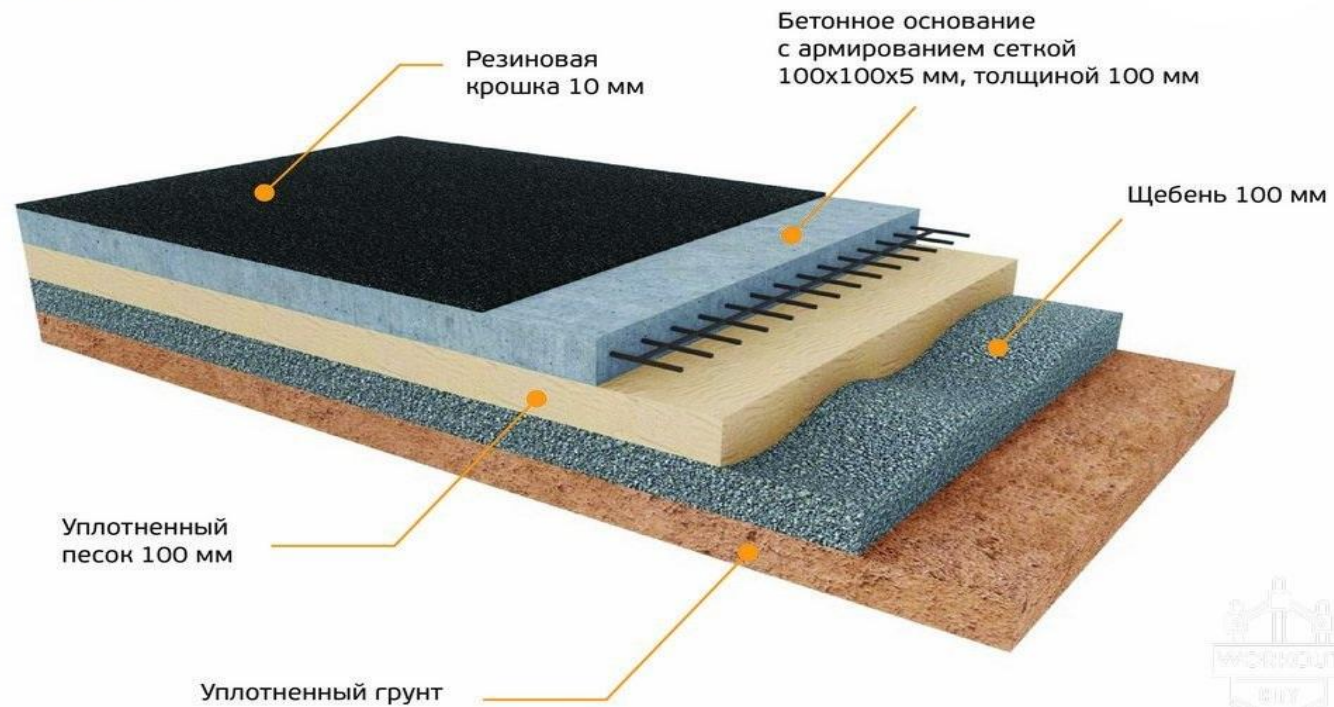



1 350 000



- ▶ Резиновая крошка - г. Нефтекамск, Уфа
- ▶ Стеклопластиковая арматура - г. НЕФТЕКАМСК
- ▶ Ограждение - г. УФА
- ▶ Спорт инвентарь - г. Нефтекамск

ПРОЕКТЫ БЛАГОУСТРОЙСТВА ДЕТСКИХ ПЛОЩАДОК НА 2020 ГОД



Детская игровая площадка

1 500 000 рублей



Характеристики	
Длина	14 м
Высота	2,5 м
Ширина	7 м
Обработка	Анти грибковая
Сертификация	Противопожарная
Срок изготовления	да
	30 дней

Трактор счастья

650 000 рублей



Характеристики	
Длина	8 м
Высота	2,5 м
Ширина	3,8 м
Обработка	Анти грибковая Противопожарная
Сертификация	да
Срок изготовления	30 дней

Площадка скалолаз

1 180 000 рублей

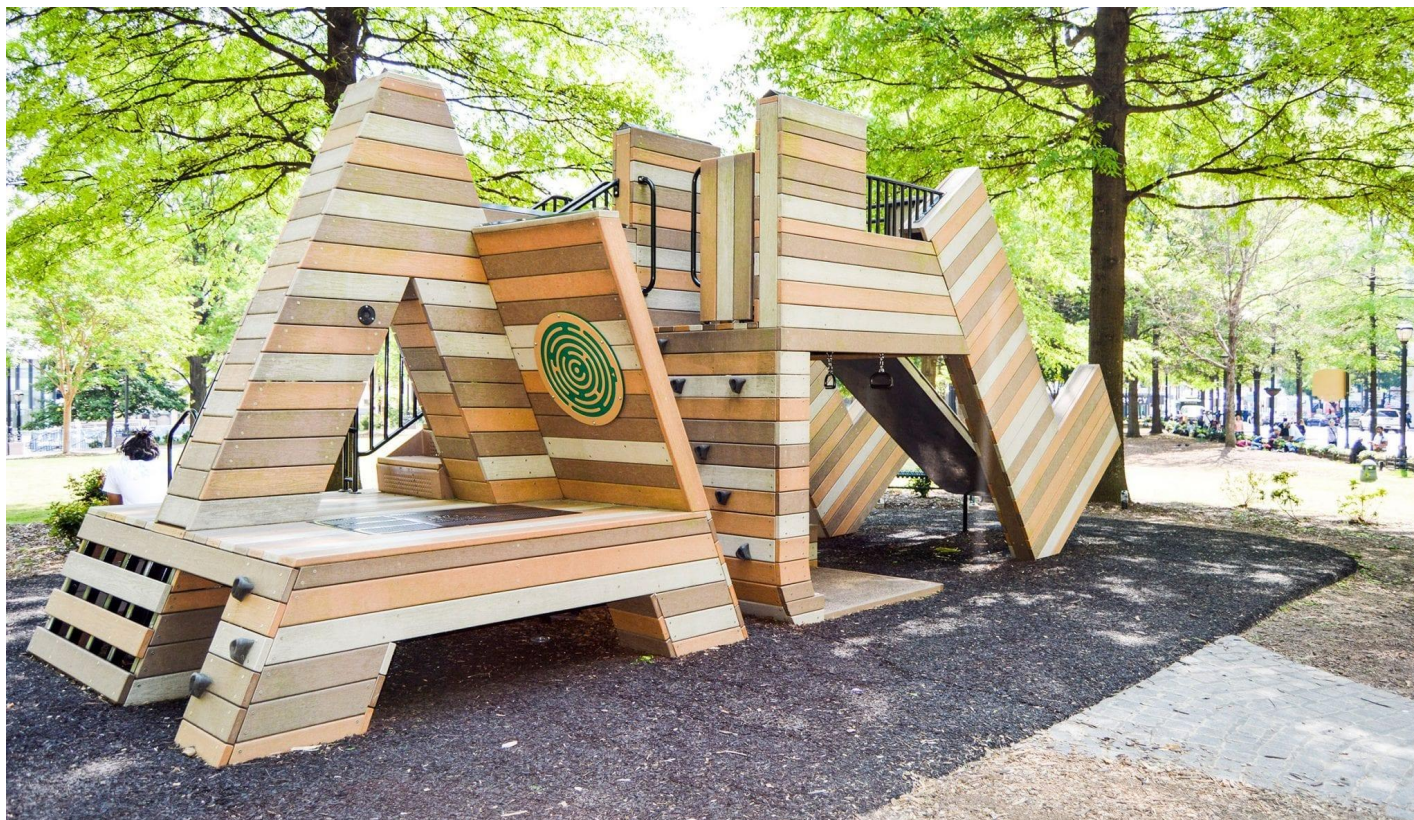

Характеристики	
Длина	7 м
Высота	3 м
Ширина	3 м
Обработка	Анти грибковая Противопожарная
Сертификация	да
Срок изготовления	30 дней

Аллея

1 420 000 рублей



Характеристики	
Длина	12,5 м
Высота	3 м
Ширина	4 м
Обработка	Анти грибковая Противопожарная
Сертификация	нет
Срок изготовления	30 дней

Гнездо



Характеристики	
Высота	4,5 м
Ширина	3,5 м
Глубина	2,5 м
Обработка	Анти грибковая Противопожарная
Сертификация	Да
Срок изготовления	15 дней

Стоимость 380 000
рублей



Скульптуры из дерева

Характеристики	
Высота	до 2 м
Ширина	до 2 м
Обработка	Анти грибковая Противопожарная
Сертификация	нет
Срок изготовления	30 дней

Стоимость 25 000
рублей погонный
метр

Изделия из СТЕКЛОФИБРОБЕТОНА перспективное направление

