

**Маршруты
общественного
транспорта г. Кызыла**

Схема движения автобусного маршрута № 1 "а"



Схема движения автобусного маршрута № 2 "а"



Схема движения маршрутного такси № 3

Утверждено Мэром г.Кызыла
В.Т. Ховалыг
Приложение к Постановлению
№ _____ от " ____ " мая 2009 г.

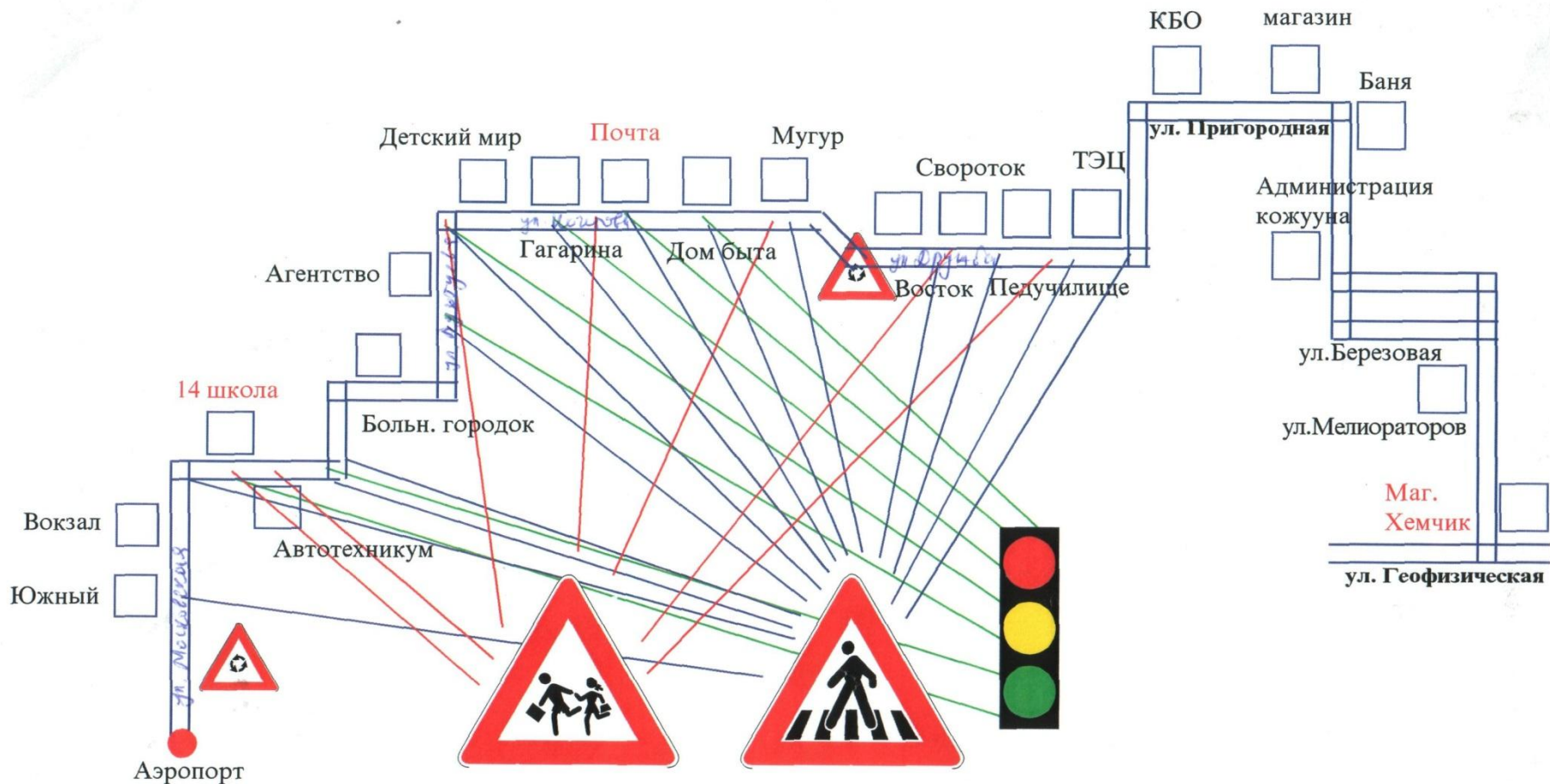

Схема движения маршрутного такси № 3

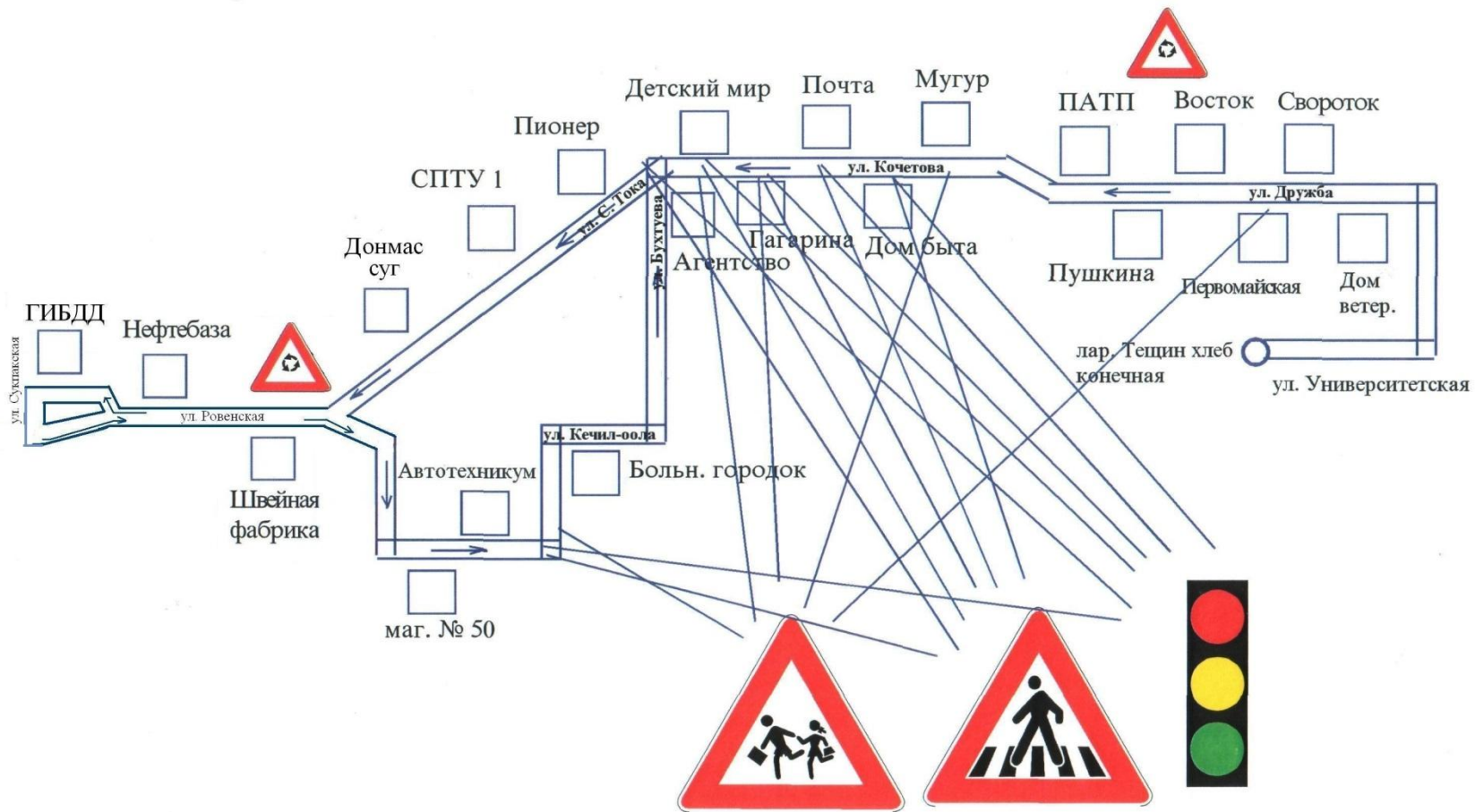

Схема движения автобусного маршрута № 4

Приложение № _____
к постановлению Мэрии г. Кызыла
от " ____ " _____ 2014 г. № _____

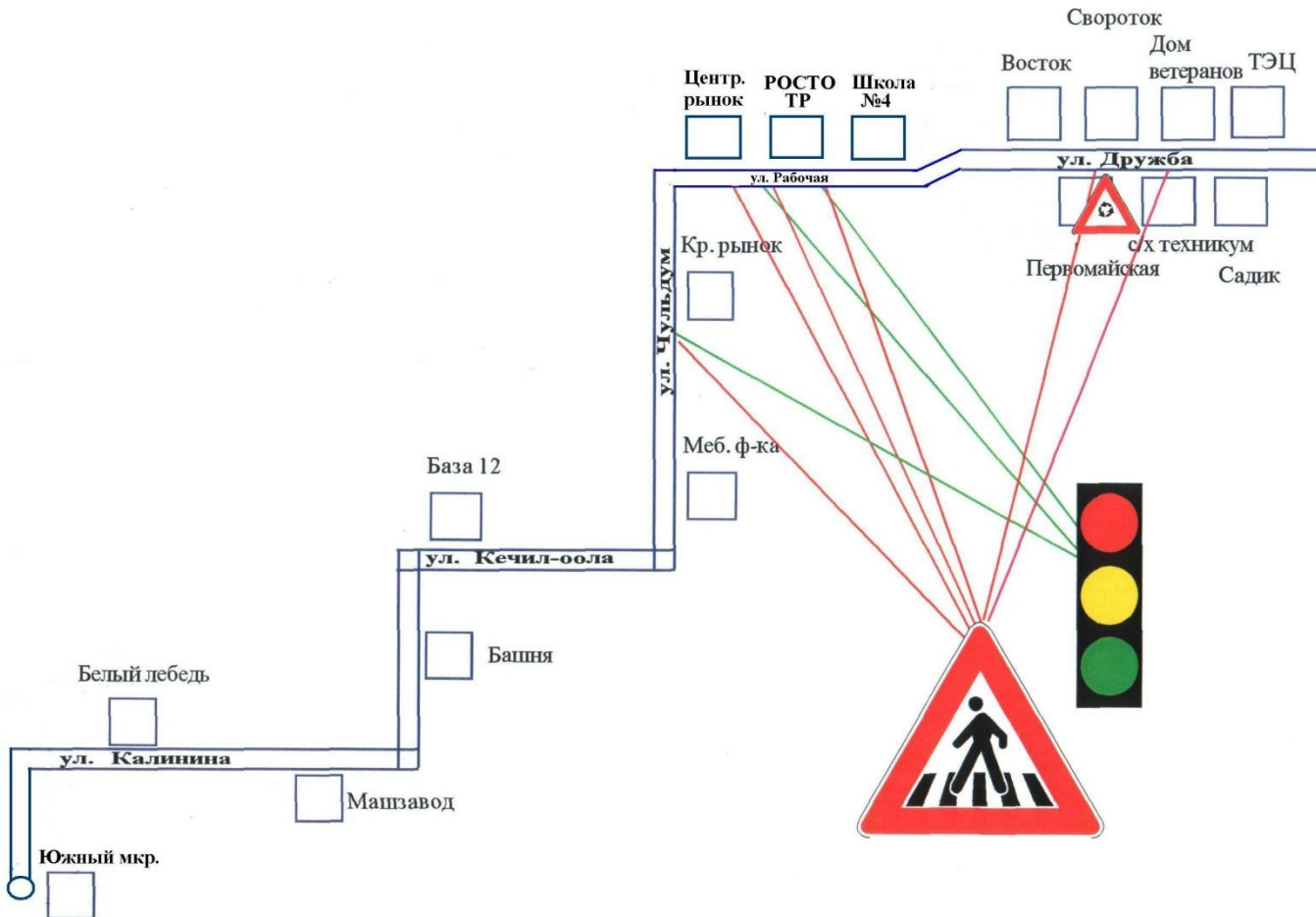

Схема движения автобусного маршрута № 4 а

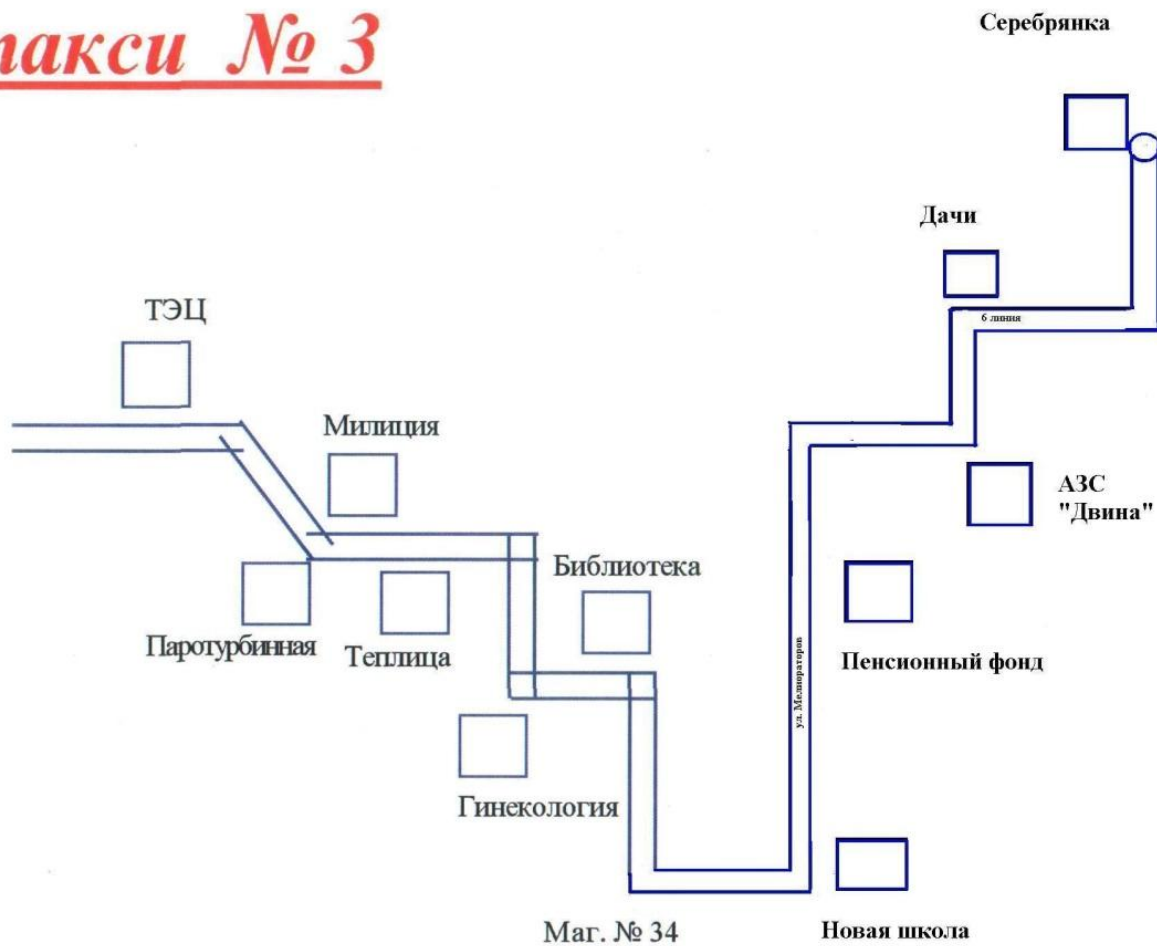

Схема движения автобусного маршрута № 5 "а"

Приложение № 1
к постановлению мэрии г. Кызыла
от " " " 2015 г. №

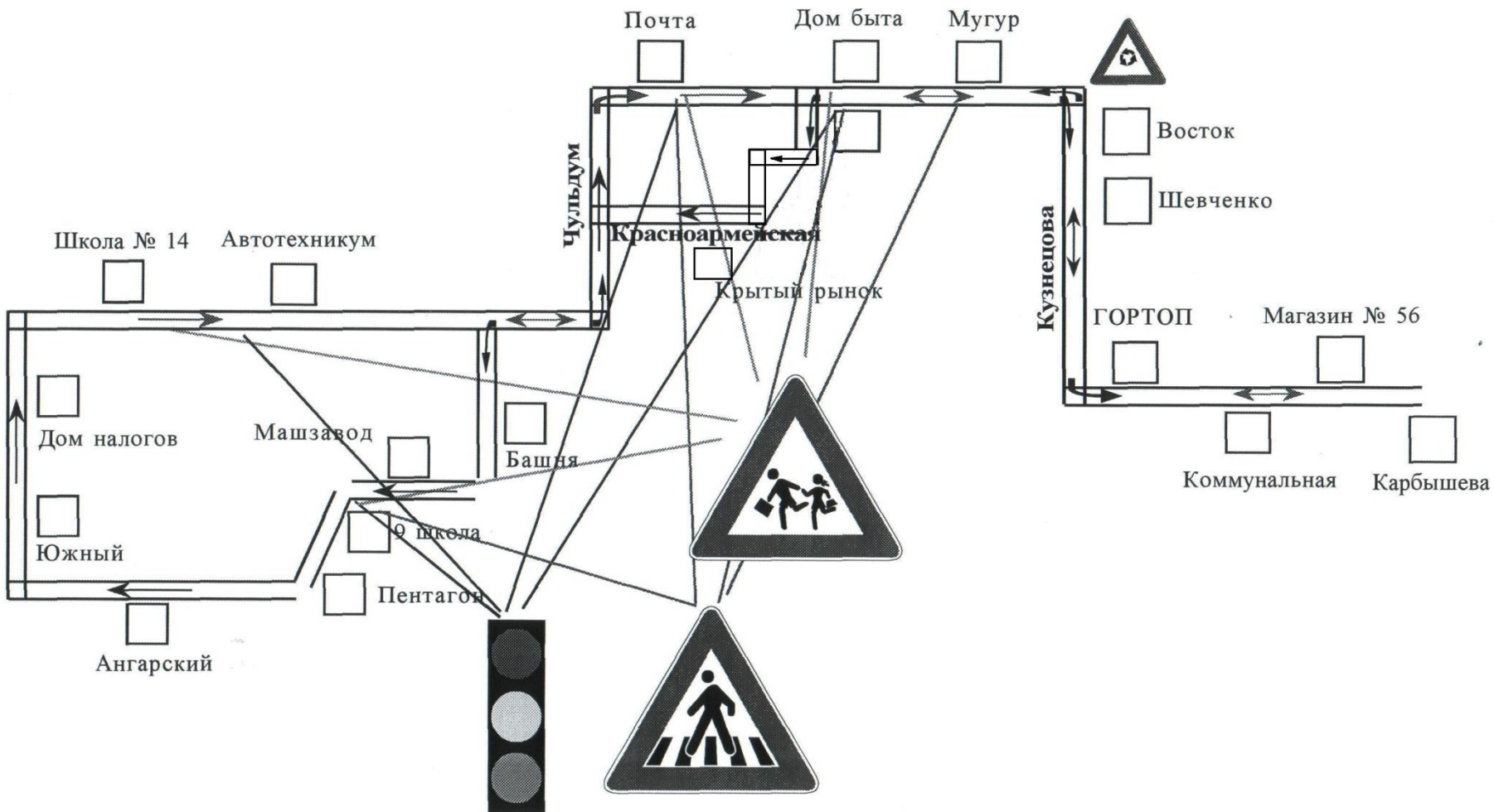

Схема движения автобусного маршрута № 6 "а"

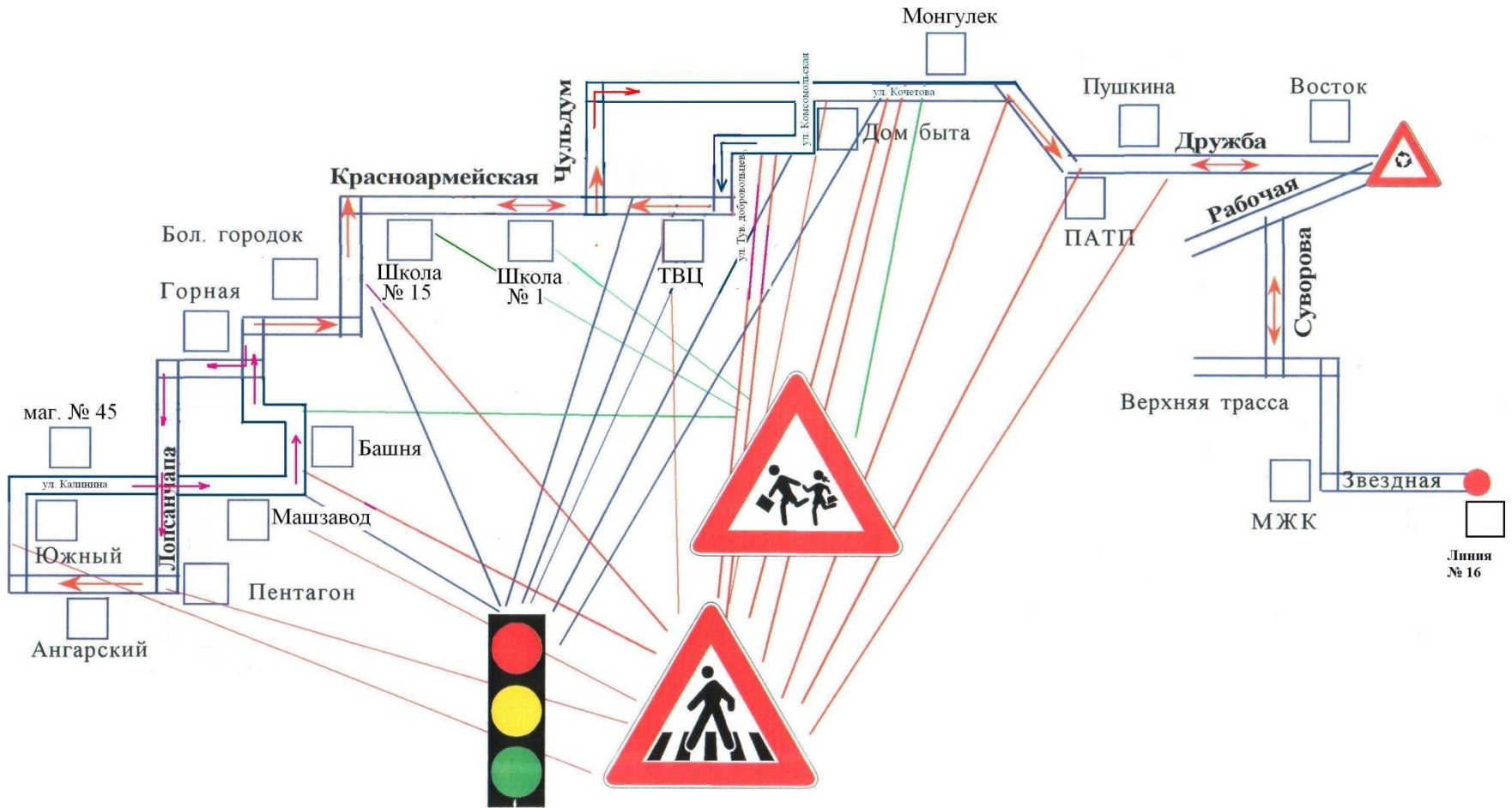
Утверждено постановлением мэрии г.
Кызыла от "___" ____ 20__ г № _____

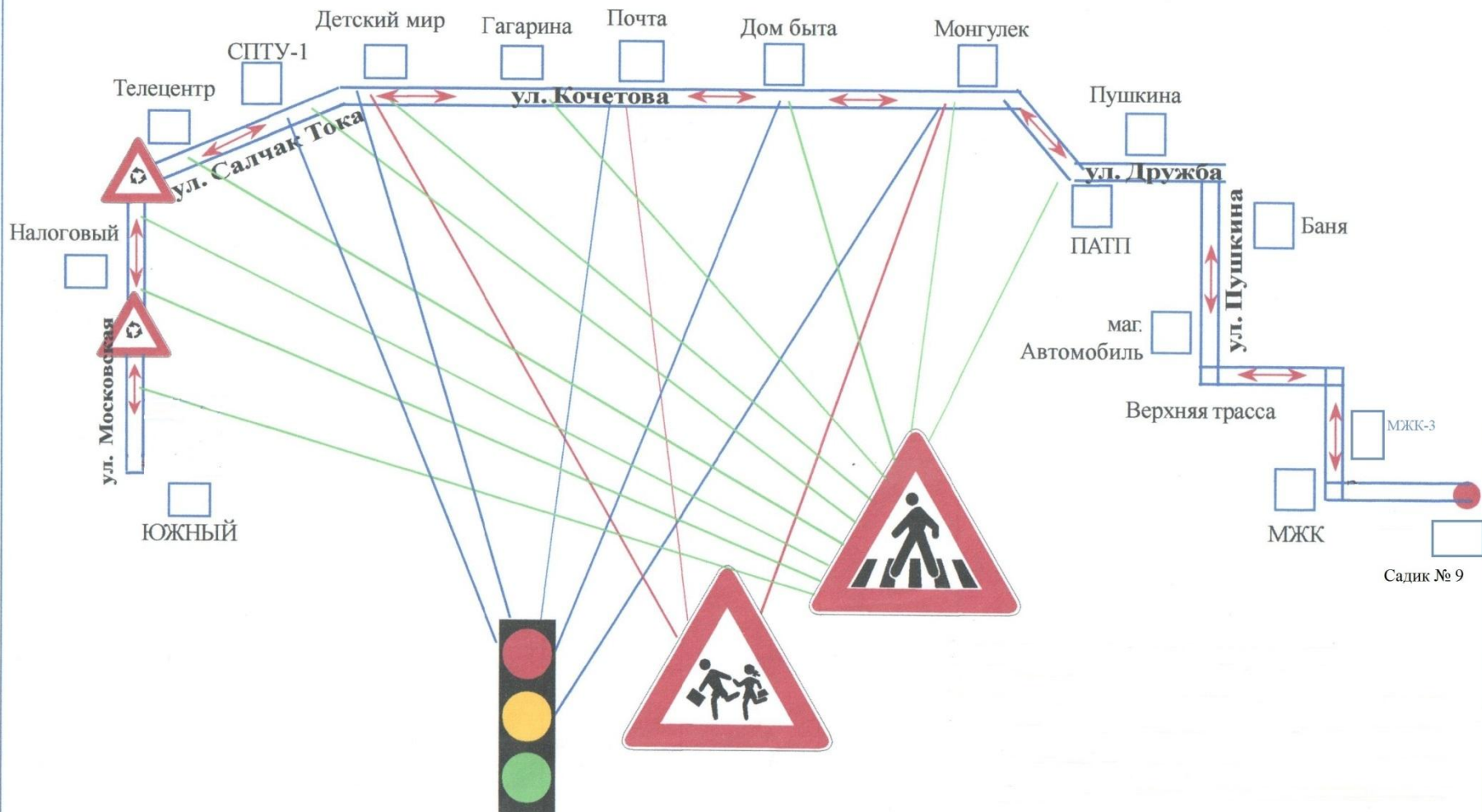

Схема движения автобусного маршрута № 7

Приложение №
к постановлению мэрии г.Кызыла
от " " 2015 г. №

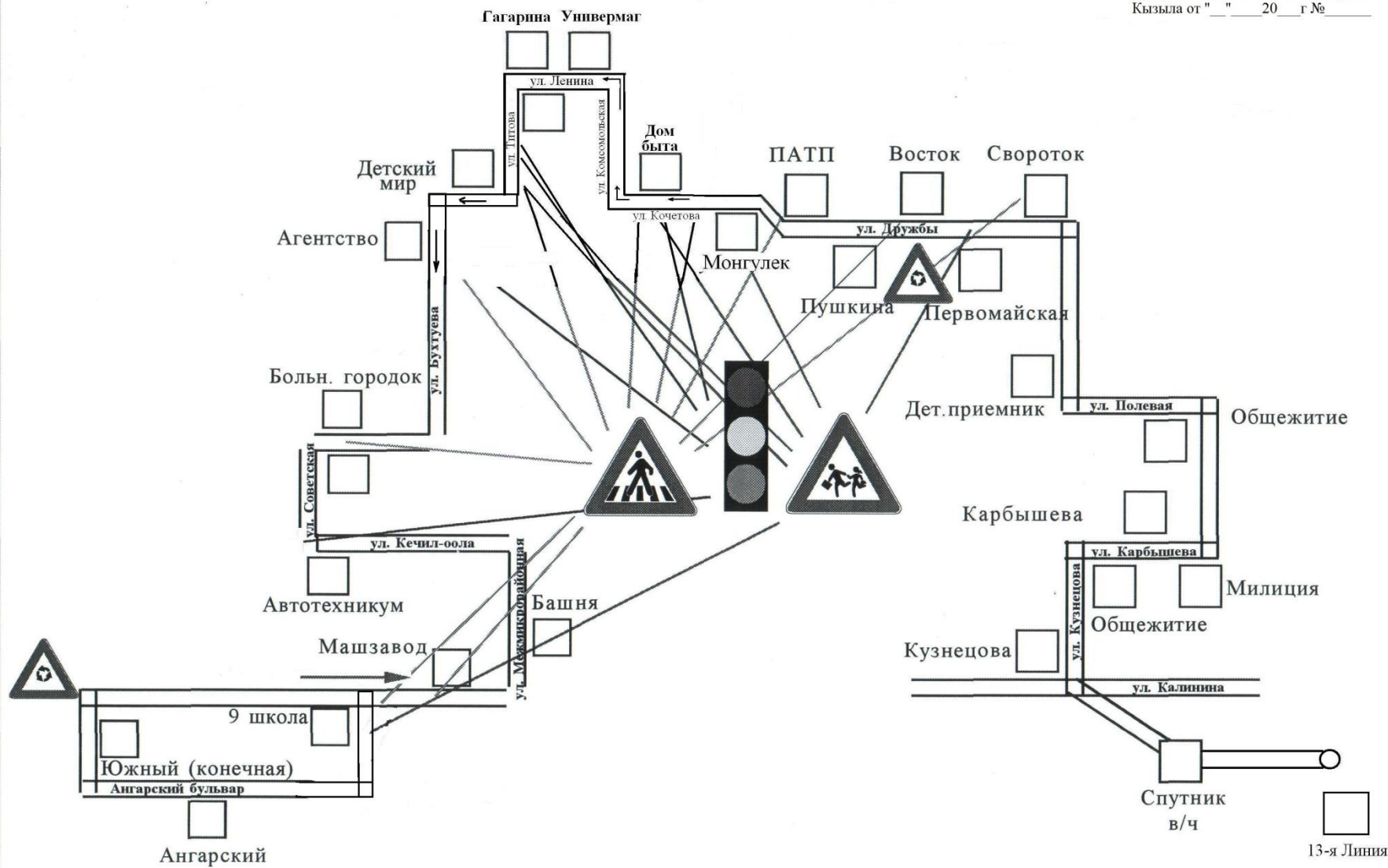

Схема движения автобусного маршрута №7

Приложение №
к постановлению мэрии г. Кызыла
от " " 2015 г. №

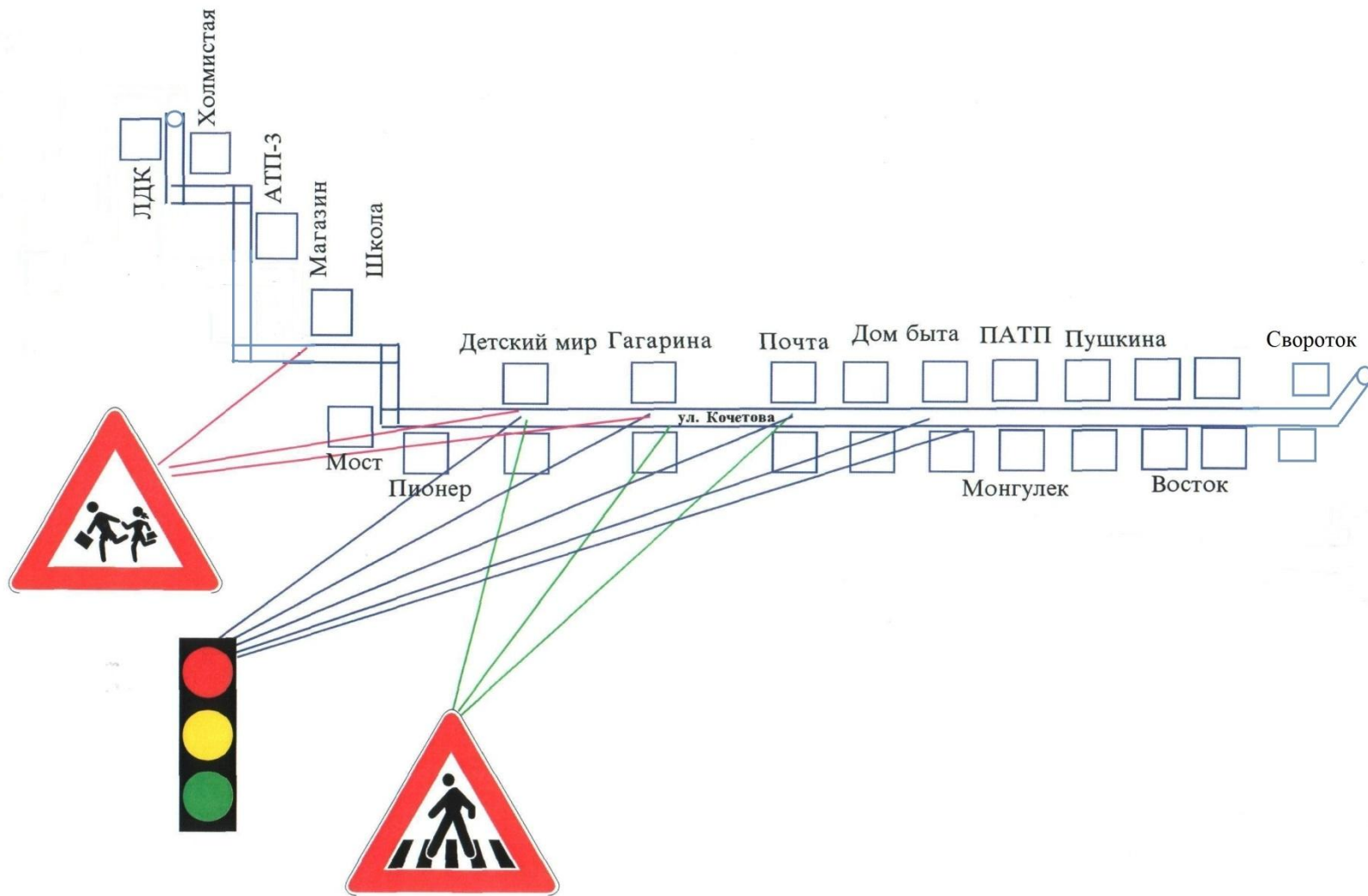

Схема движения автобусного маршрута № 8

Приложение № 25
к постановлению Мэра г. Кызыла
от " " 2009 г. №

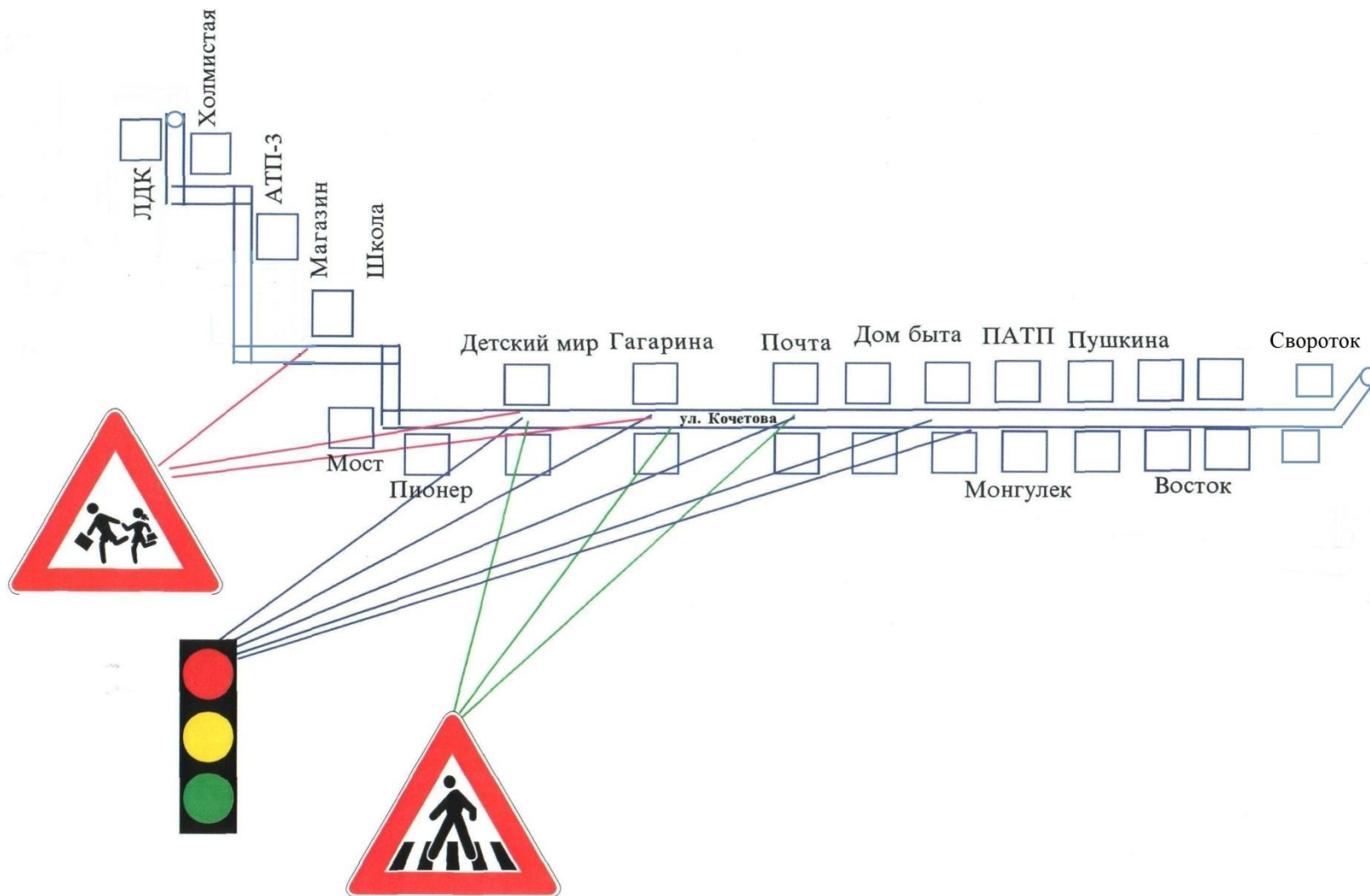

Схема движения автобусного маршрута № 9

Приложение № 11
к постановлению Мэра г. Кызыла
от " " _____ 2009 г. № _____

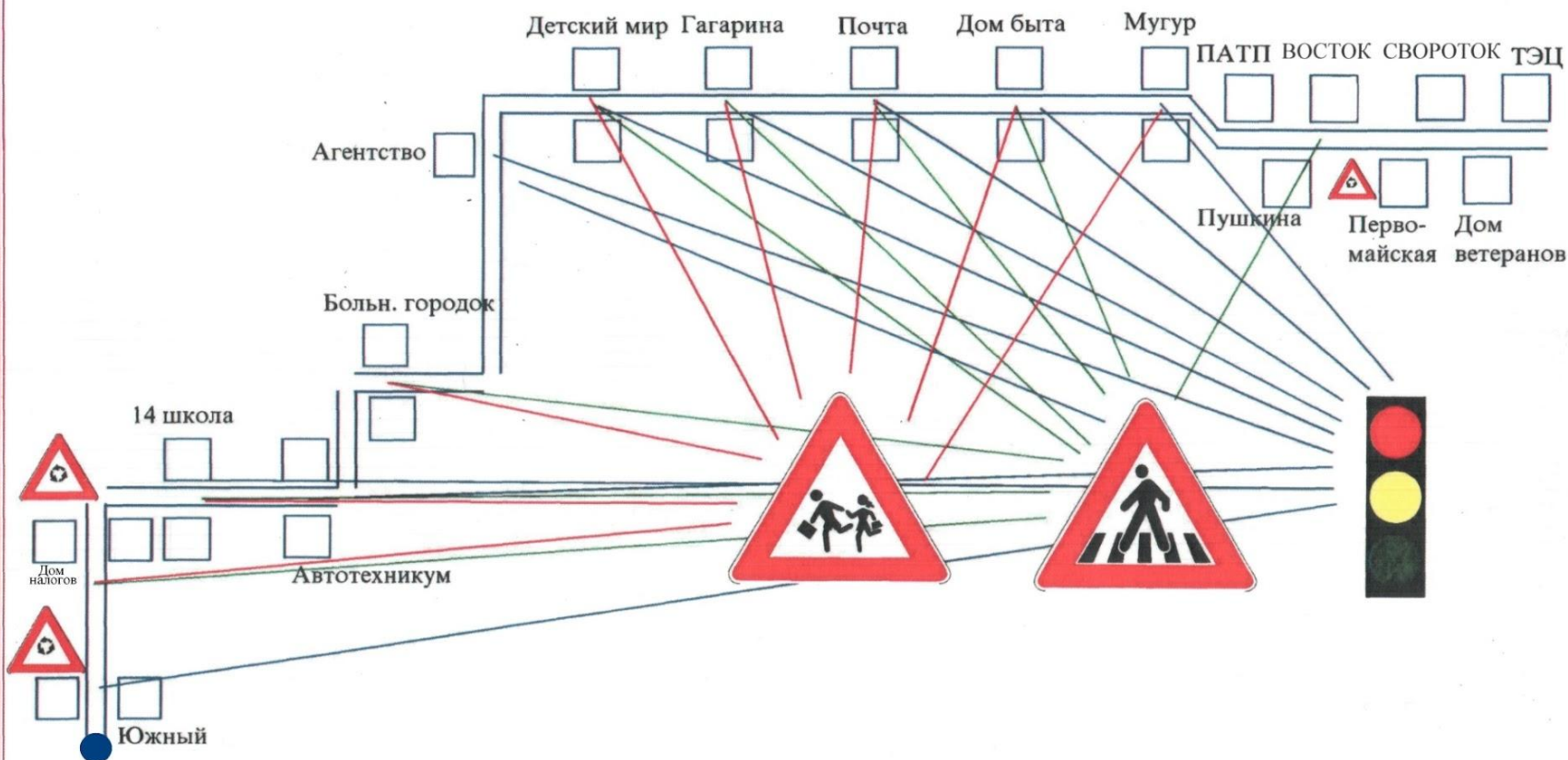

Схема движения автобусного маршрута № 11

Приложение № 24
к постановлению Мэра г. Кызыла
от " " 2009 г. №

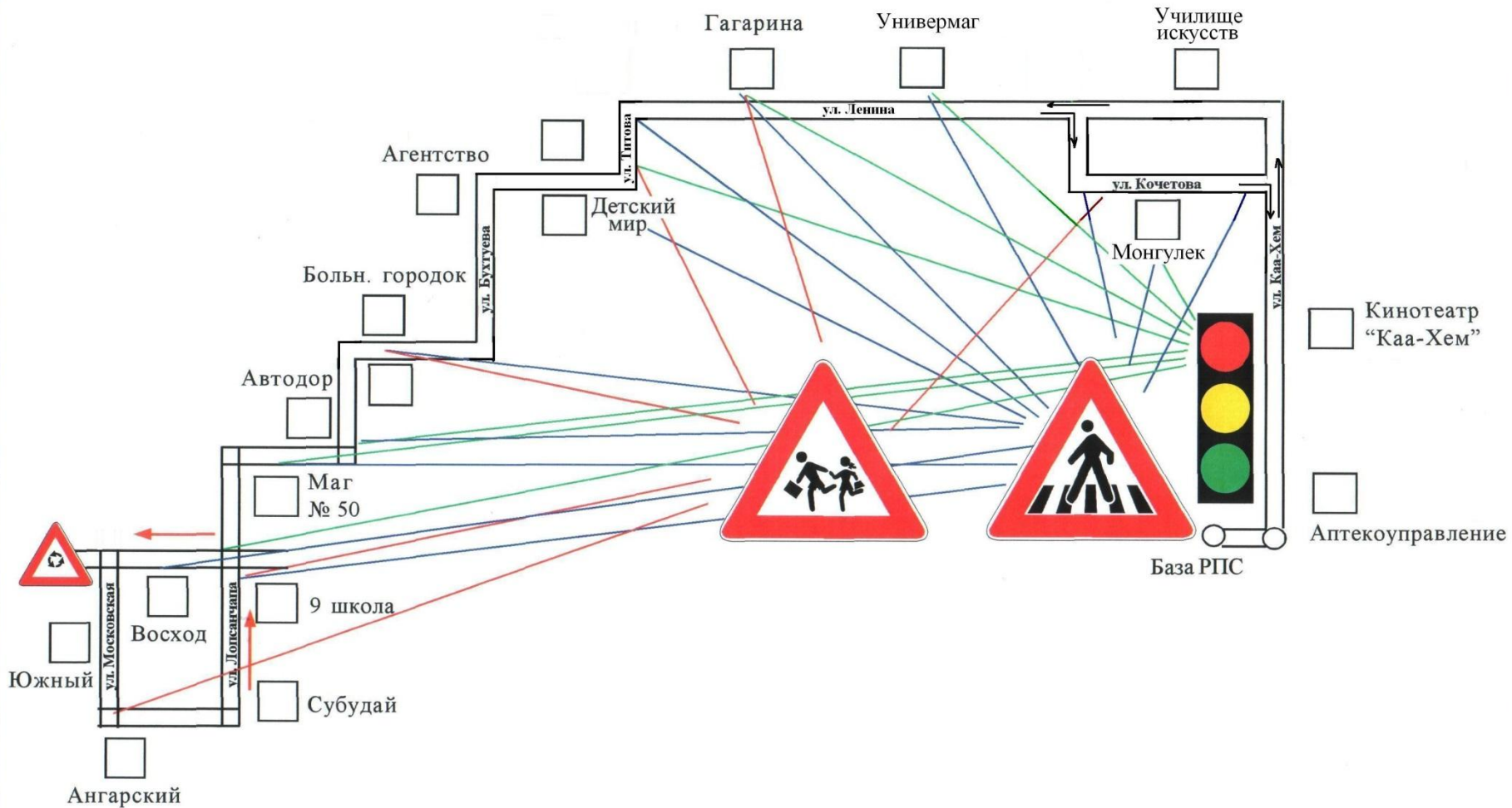

Схема движения автобусного маршрута №12

Приложение № 9
к постановлению Мэра г. Кызыла
от " " " 2009 г. №



Схема движения автобусного маршрута № 13

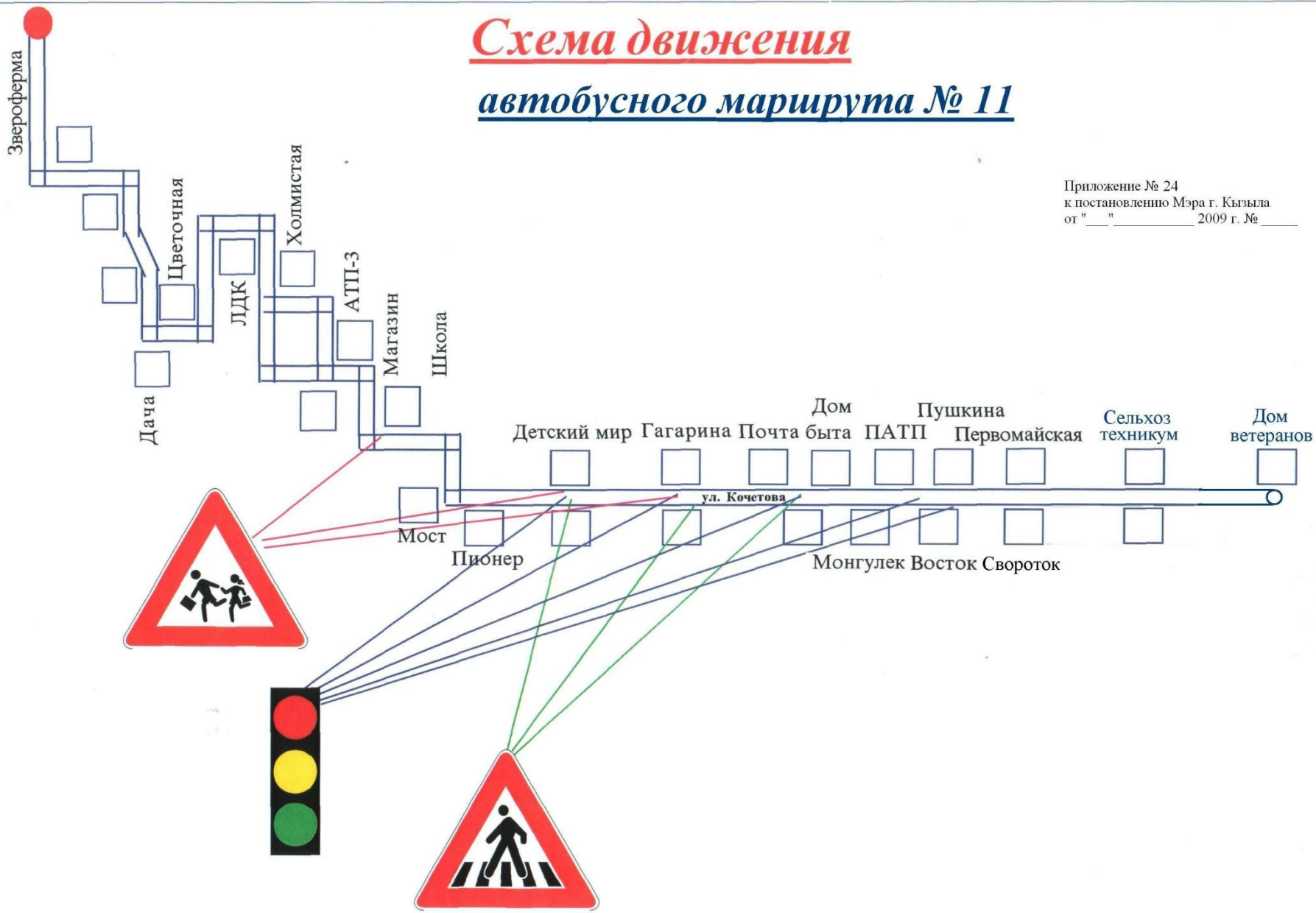

Схема движения автобусного маршрута № 13 "а"

Утверждено постановлением мэрии г. Кызыла от "___" _____ 2015 г. № _____

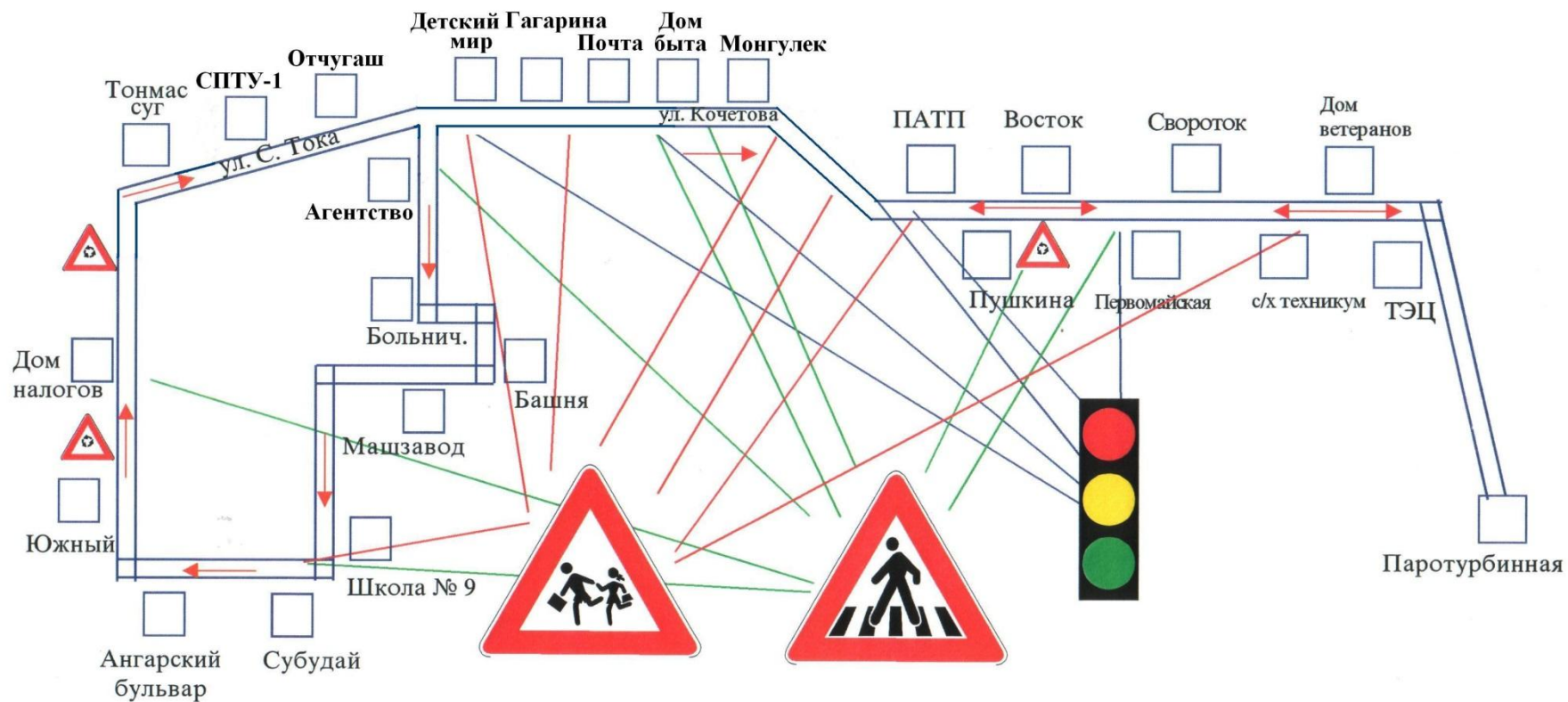
М.П.

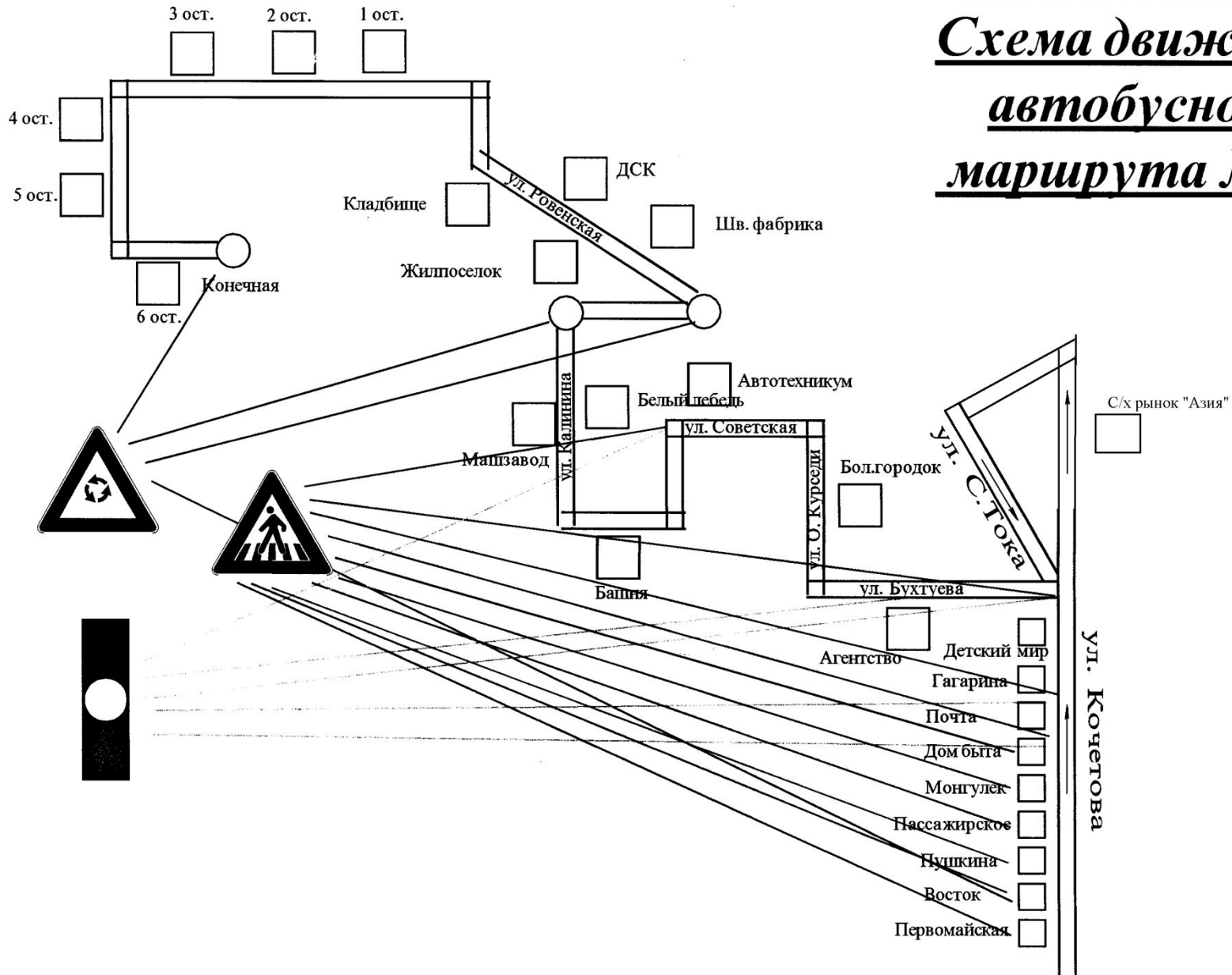

Схема движения автобусного маршрута № 14

Приложение № _____
к постановлению Мэрии г.Кызыла
от "___" _____ 20__ г. № _____

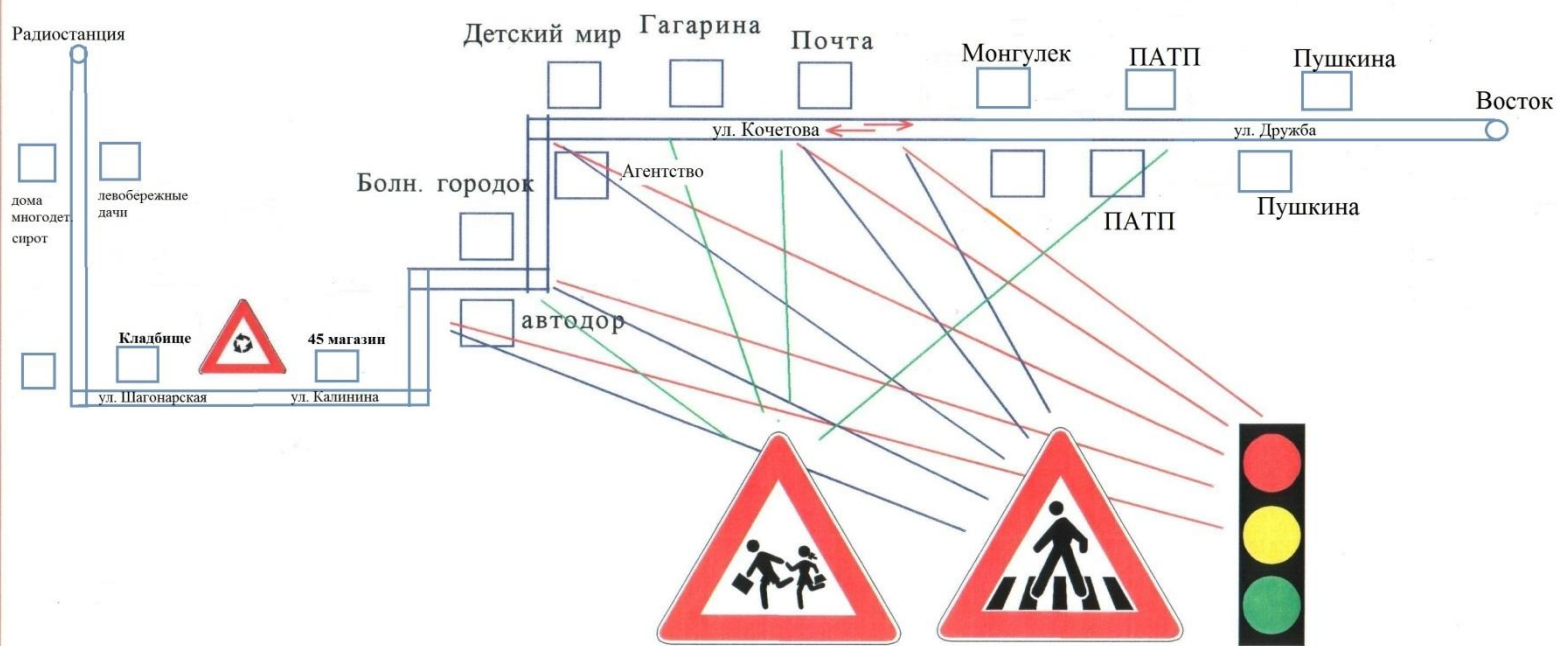

Схема движения автобусного маршрута № 15

Приложение № 11
к постановлению Мэра г. Кызыла
от " " " 2009 г. № "



Схема движения маршрутного такси № 15

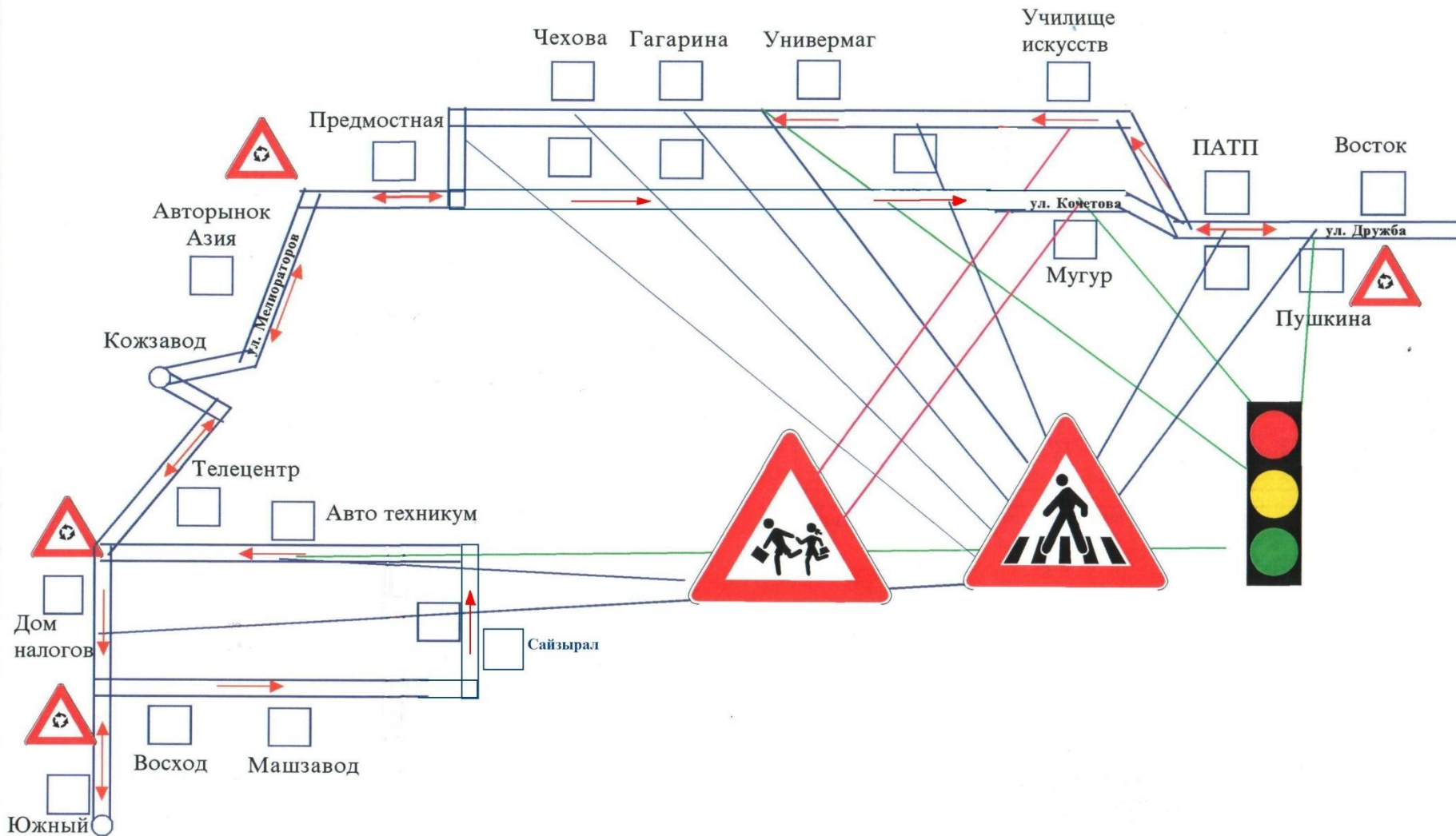

Схема движения

автобусного маршрута N 17

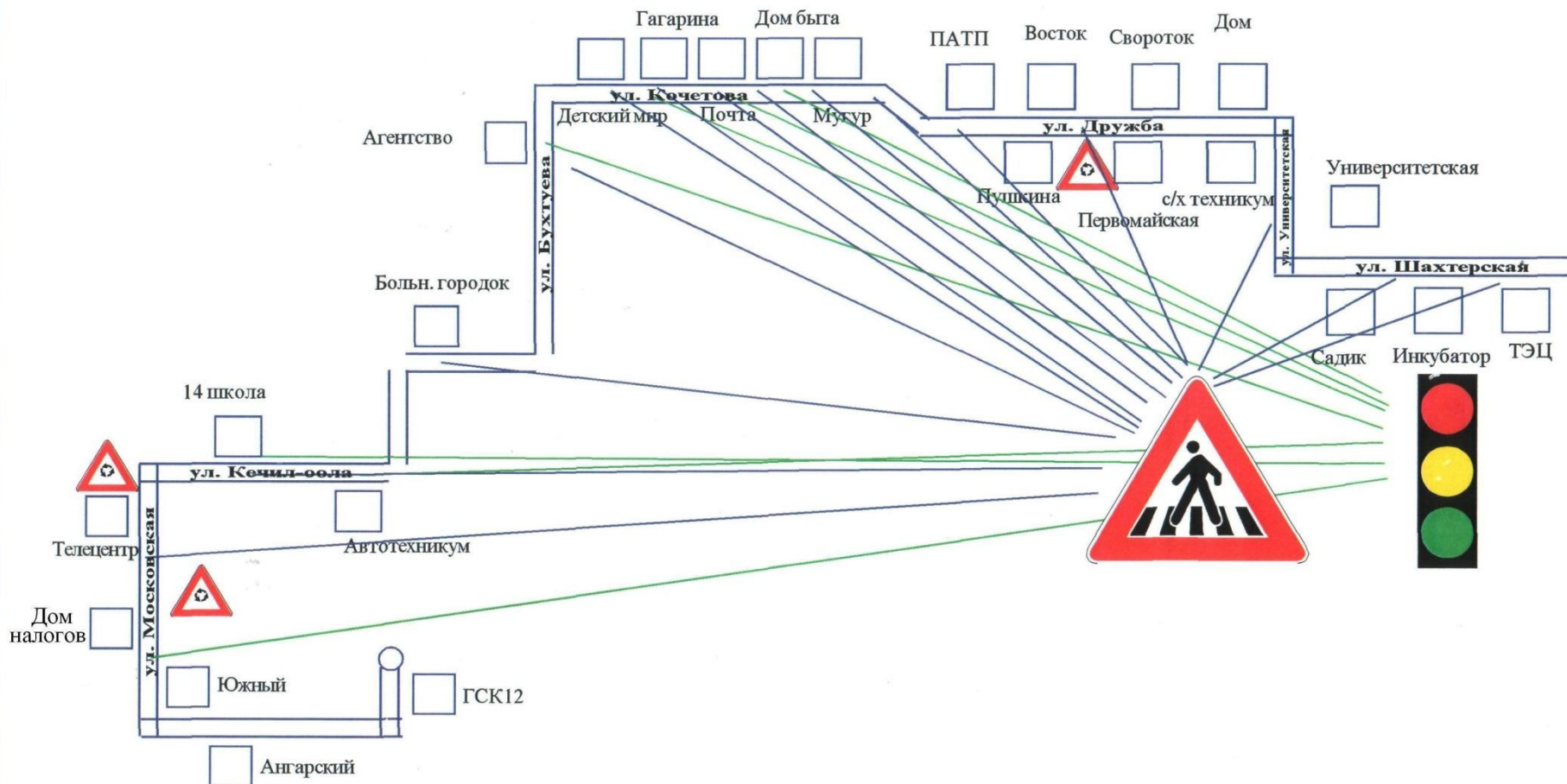
ПАТП

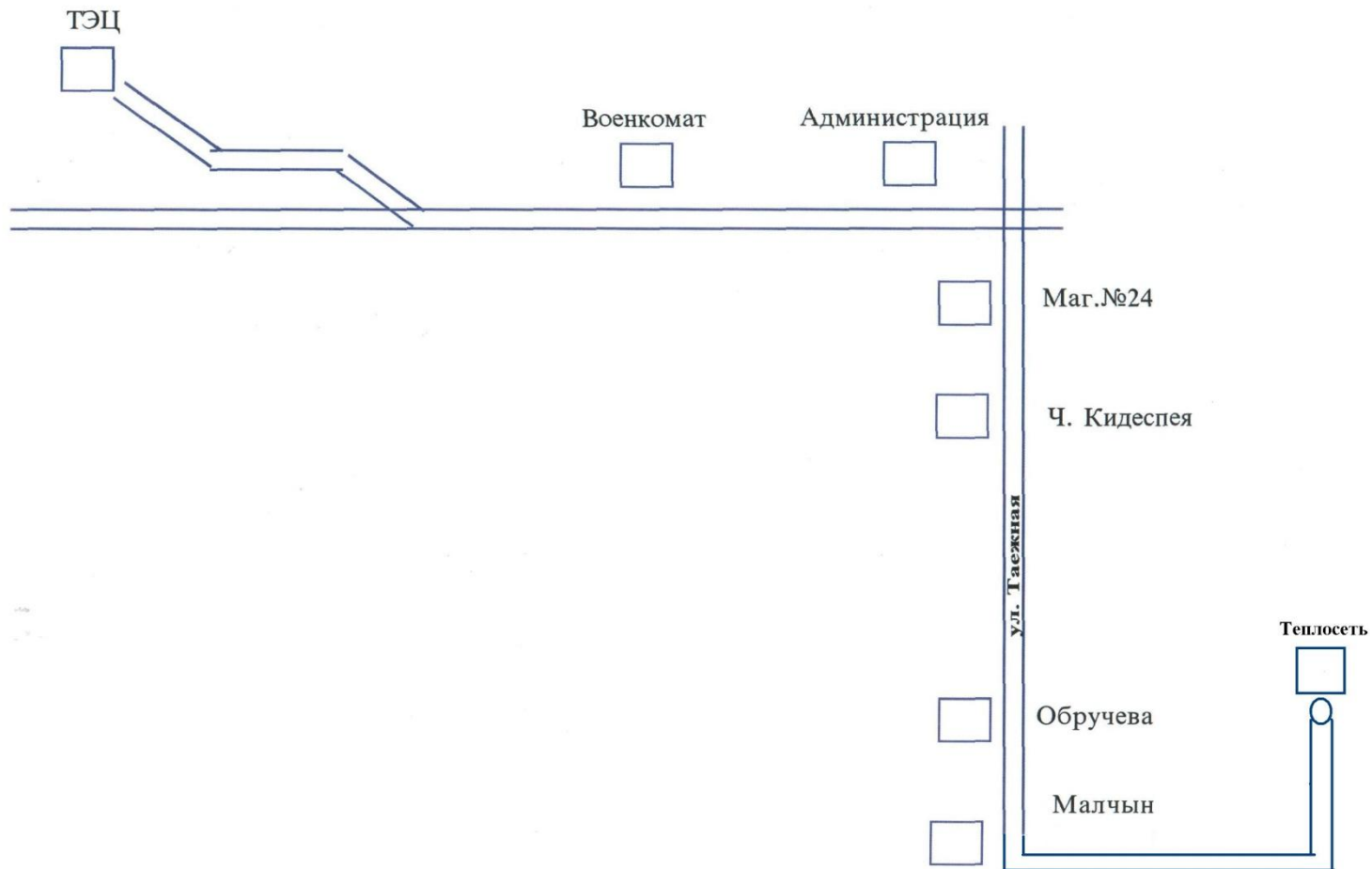

Схема движения автобусного маршрута № 18

Приложение №15
к постановлению Мэра г. Кызыла
от " " _____ 2009 г. № _____



Схема движения автобусного маршрута № 19^А

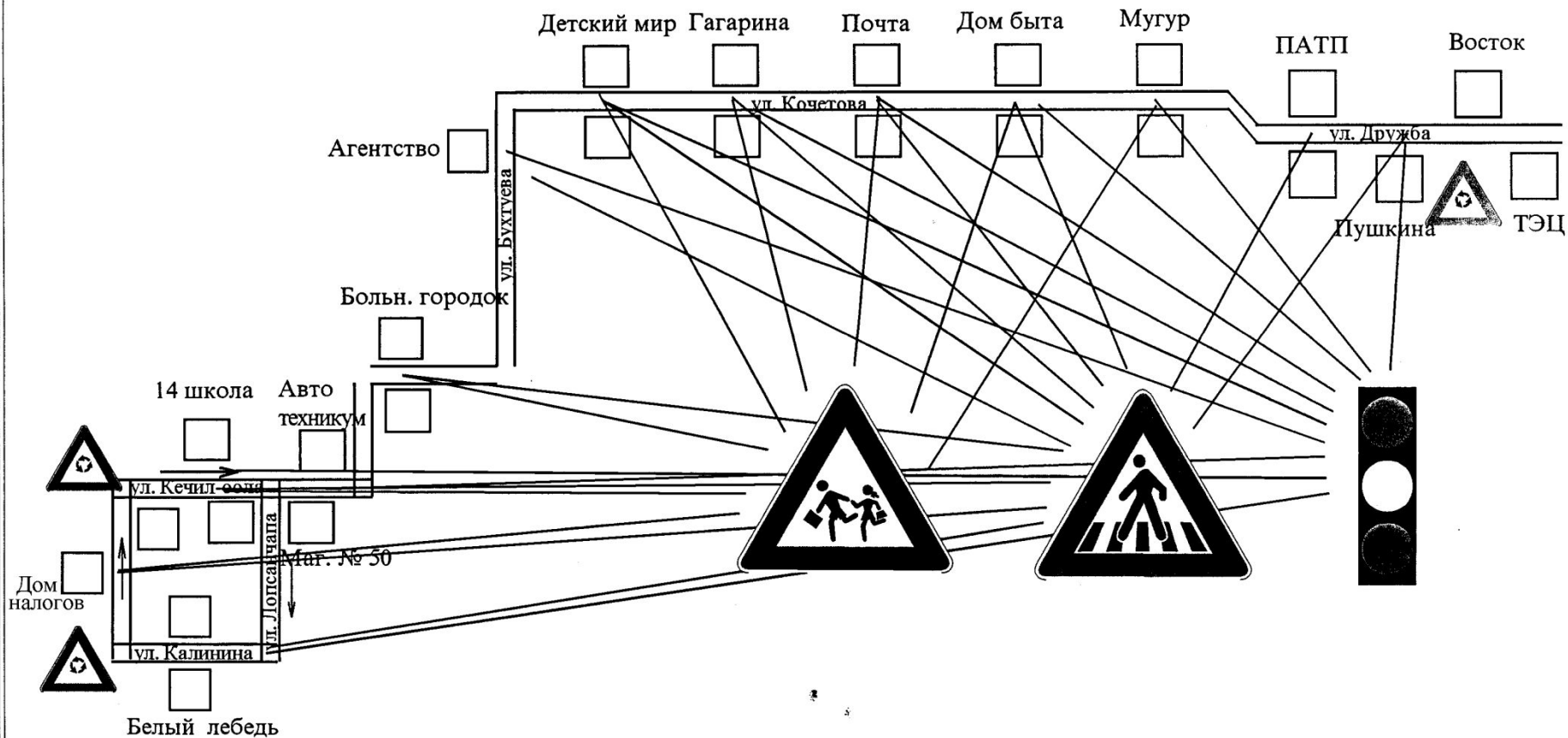

Приложение № 1
к постановлению мэрии г. Кызыла
от " " 2014 г. №

Схема движения автобусного маршрута № 19

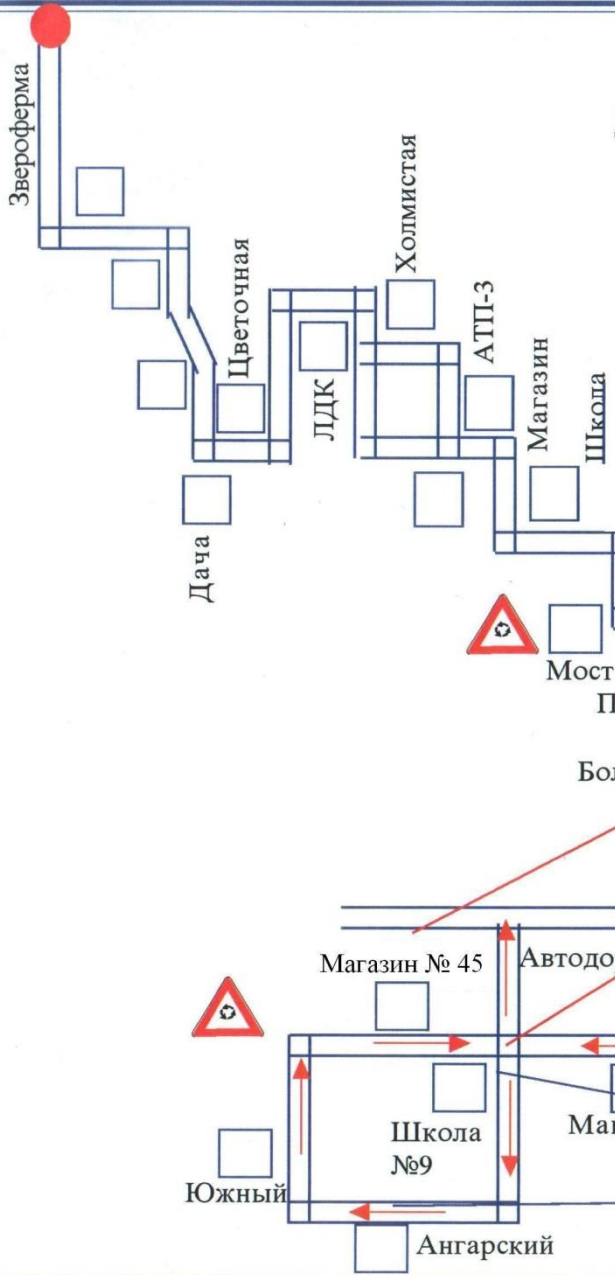
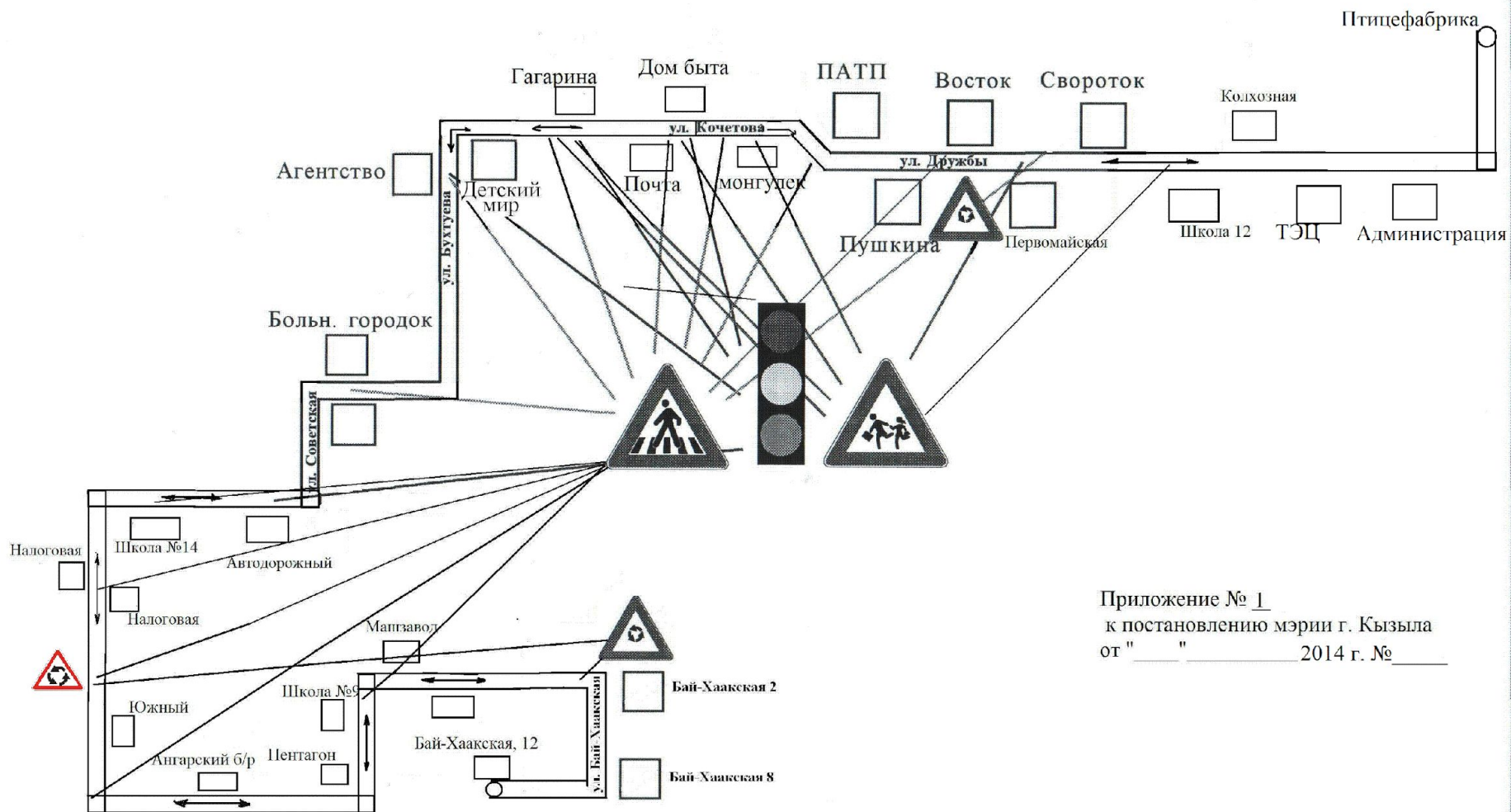
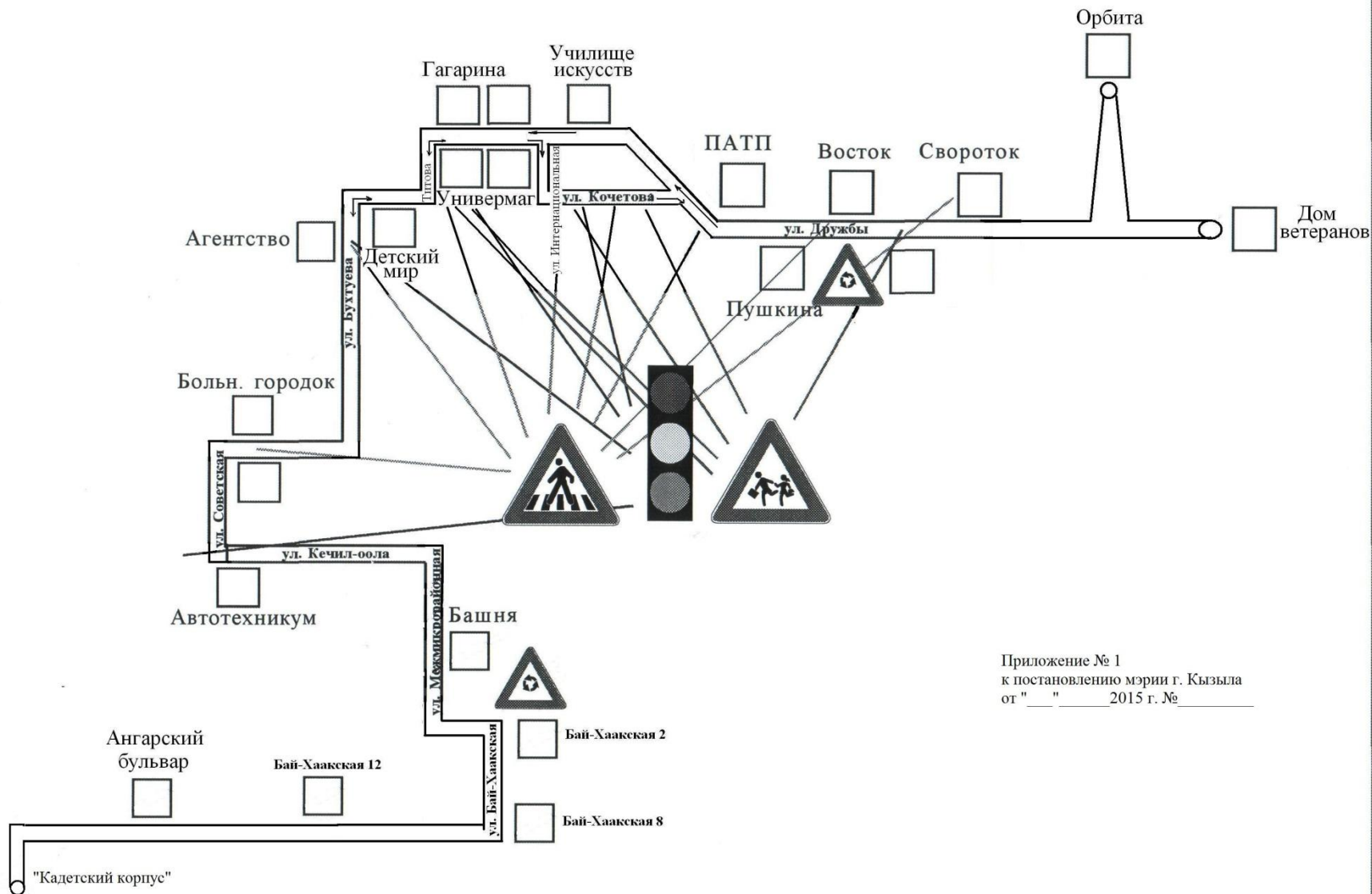

Приложение № 1
к постановлению мэрии г. Кызыла
от " " 2015 г. №

Схема движения маршрутного такси № 20



Схема движения автобусного маршрута № 25

Приложение № _____
к постановлению мэрии г. Кызыла
от " ____ " _____ 2015 г. № _____

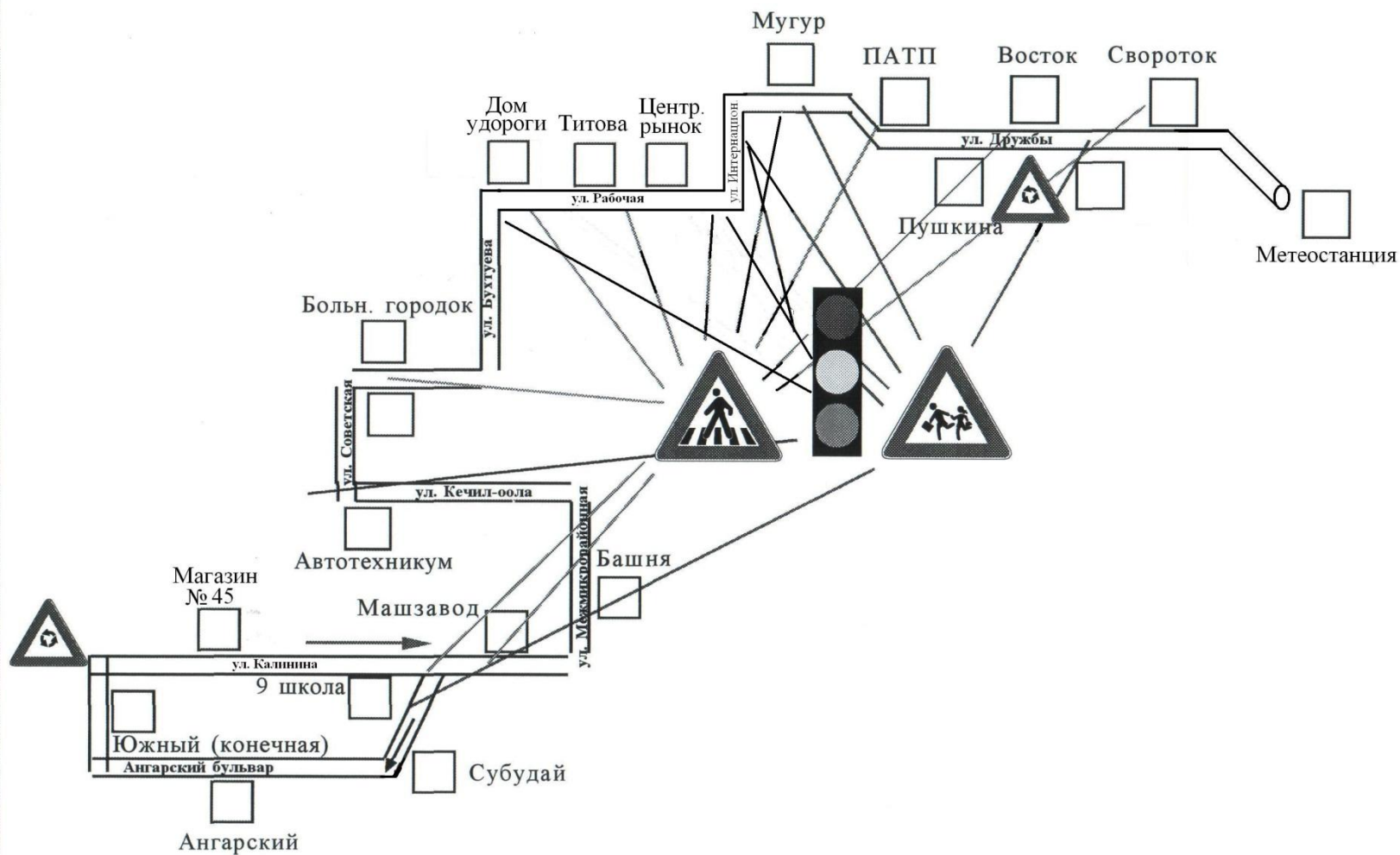

Схема движения автобусного маршрута № 25

КЫЗЫЛСКИЙ район пгт Каа-Хем

Приложение № _____
к постановлению мэрии г. Кызыла
от " ____ " _____ 2015 г. № _____

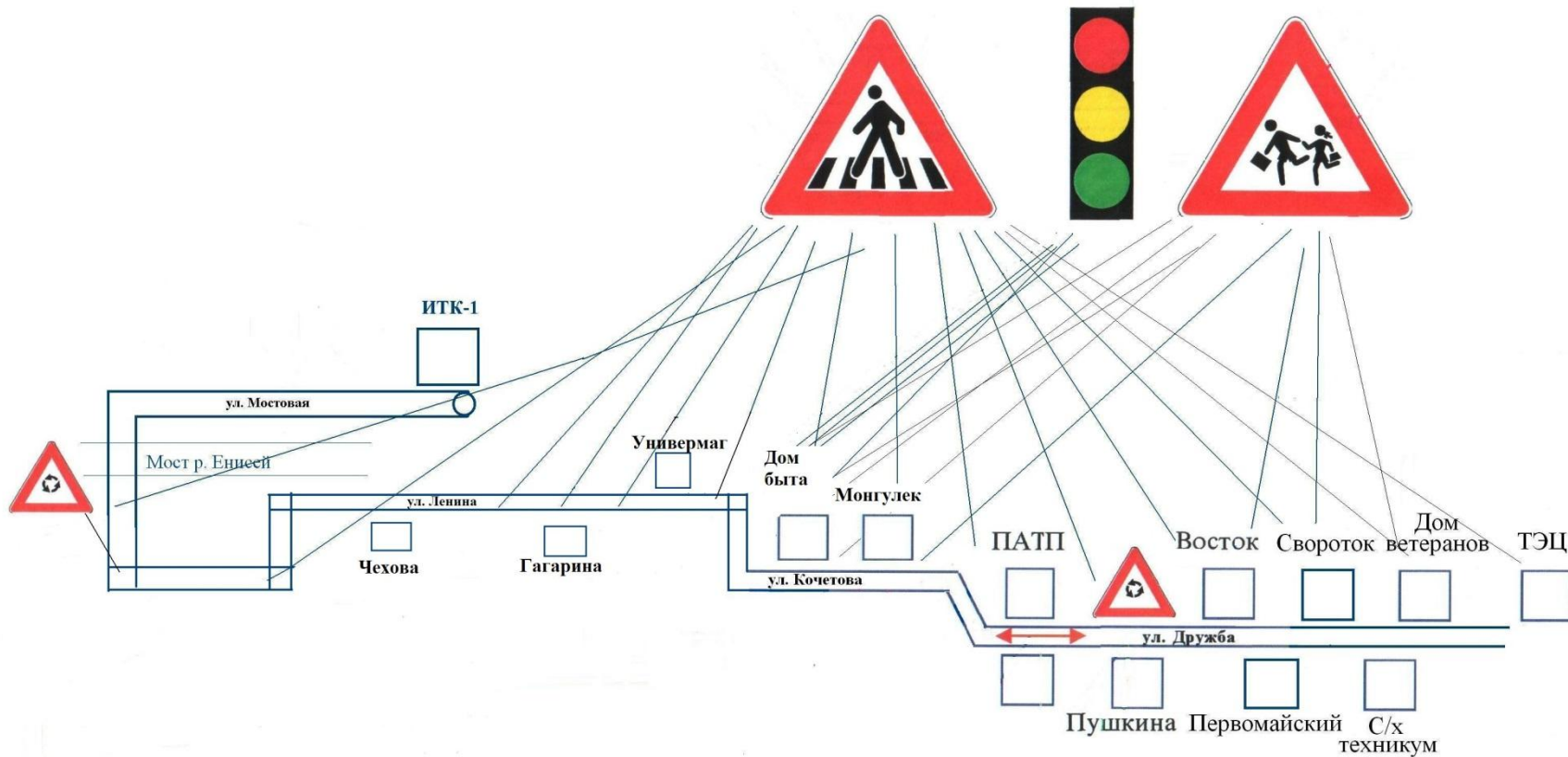

Схема движения автобусного маршрута № 30

Приложение №19
к постановлению Мэра г. Кызыла
от "___" _____ 2009 г. № ____

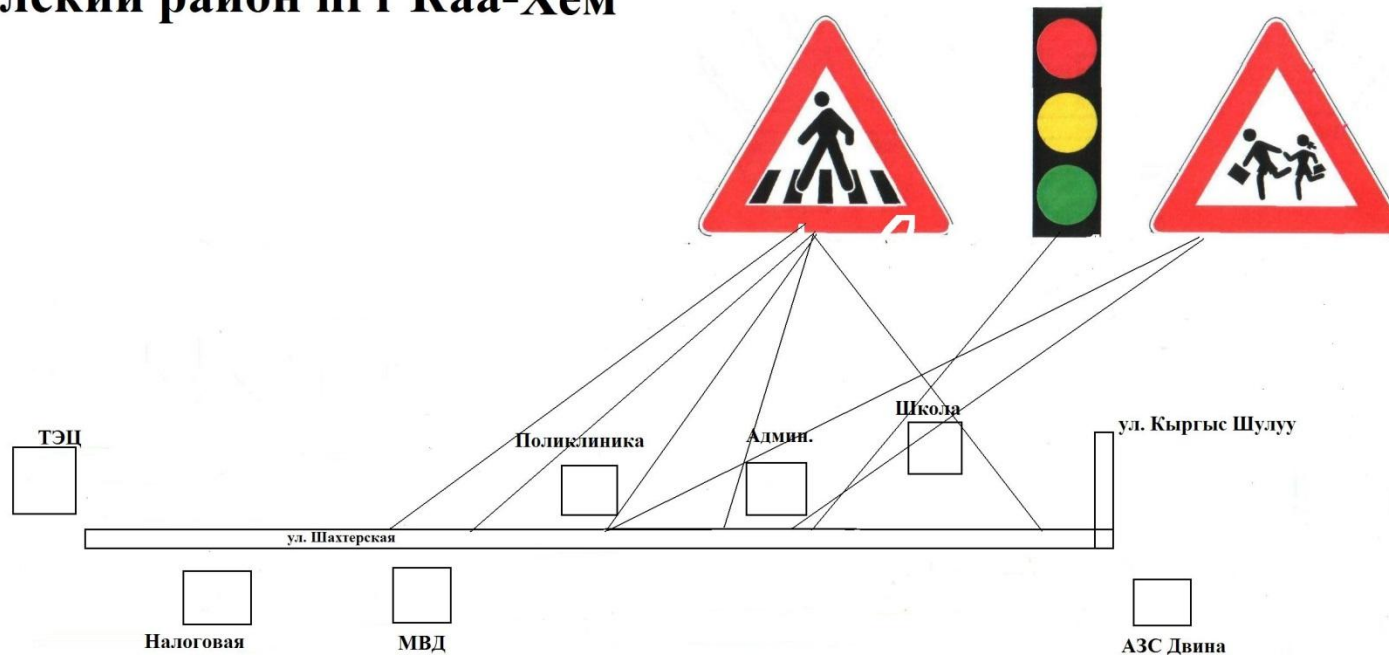

Схема движения автобусного маршрута №30а

Приложение № _____
к постановлению мэрии г. Кызыла
от "___" _____ 2015 г. № _____

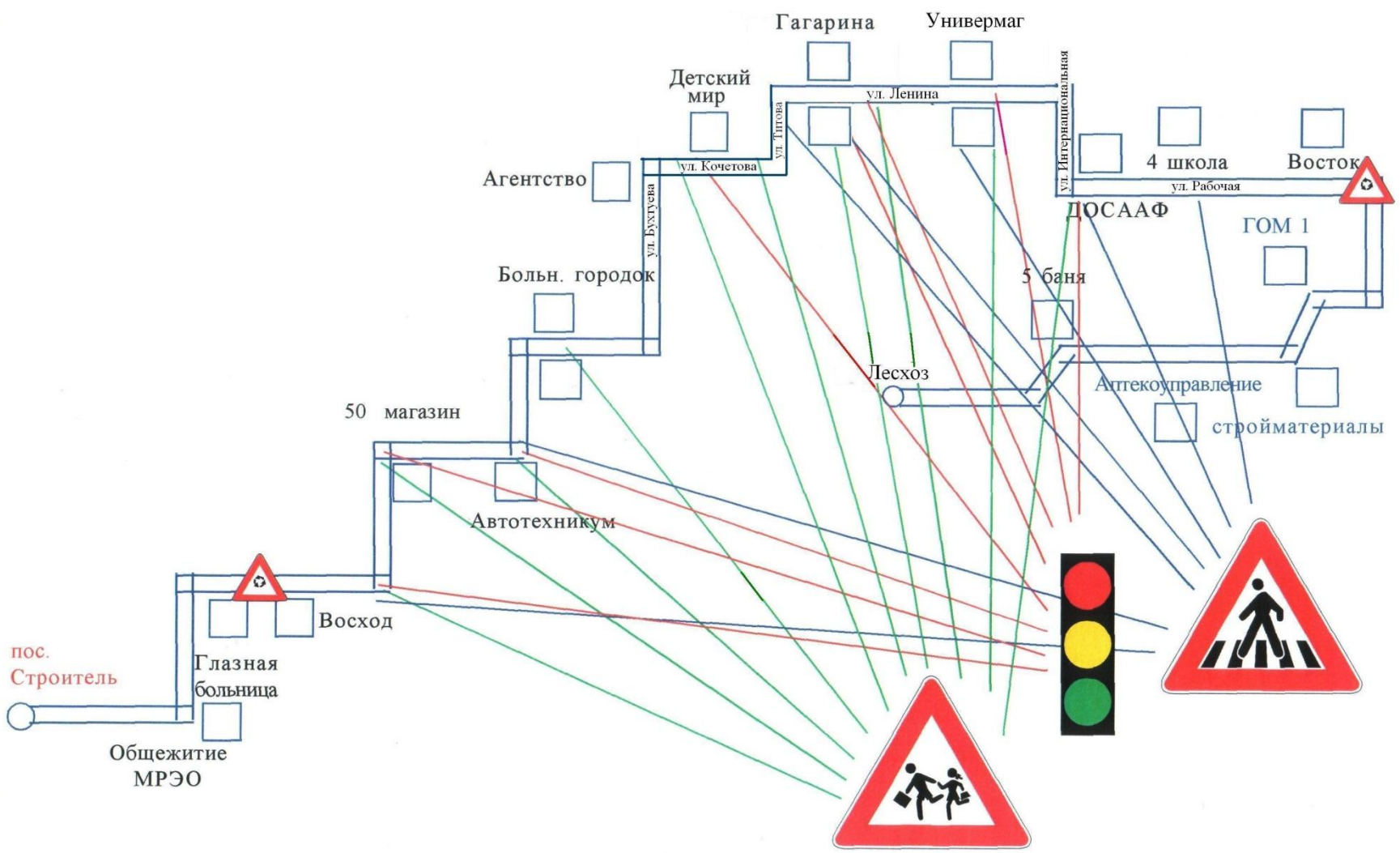
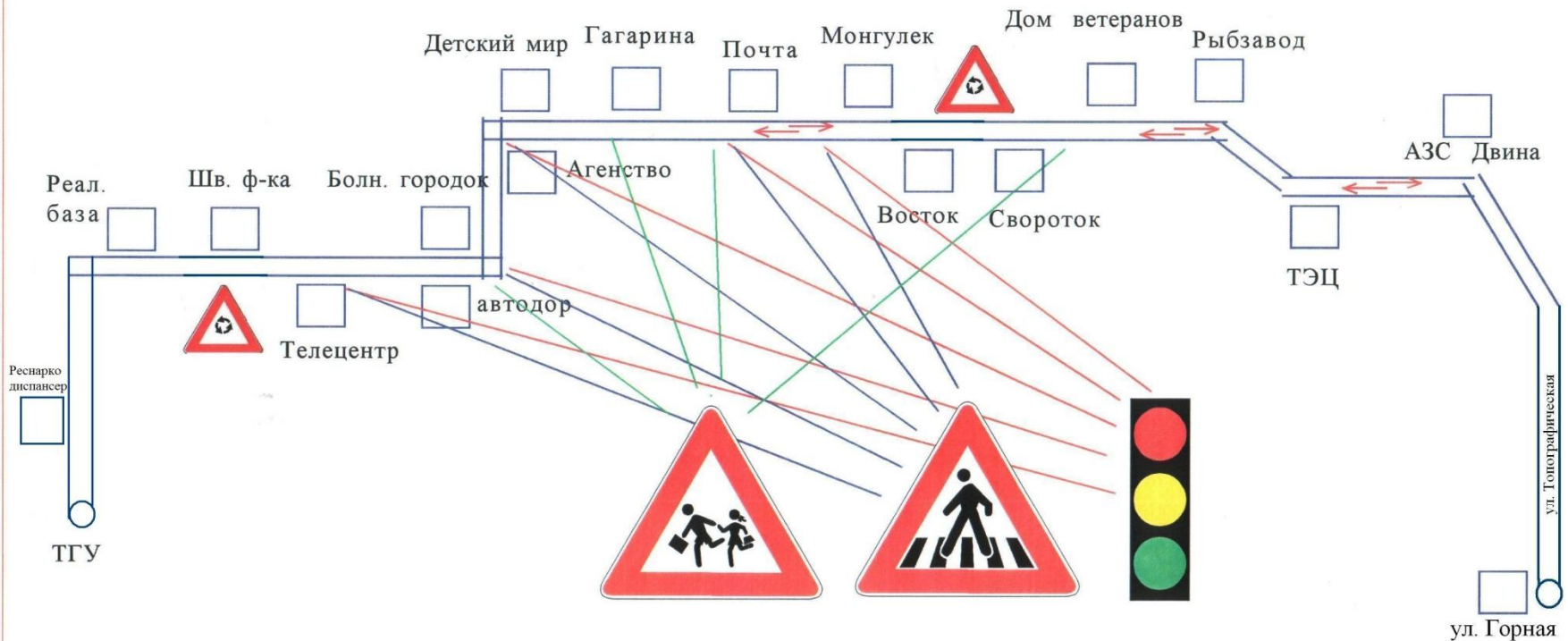

Приложение № 33
к постановлению Мэра г. Кызыла
от " " 2009 г. №

Схема движения автобусного маршрута “Дачи-Вавилинский затон”



Схема движения автобусного маршрута № 38

Приложение № _____
к постановлению мэрии г. Кызыла
от "___" _____ 2015 г. № _____

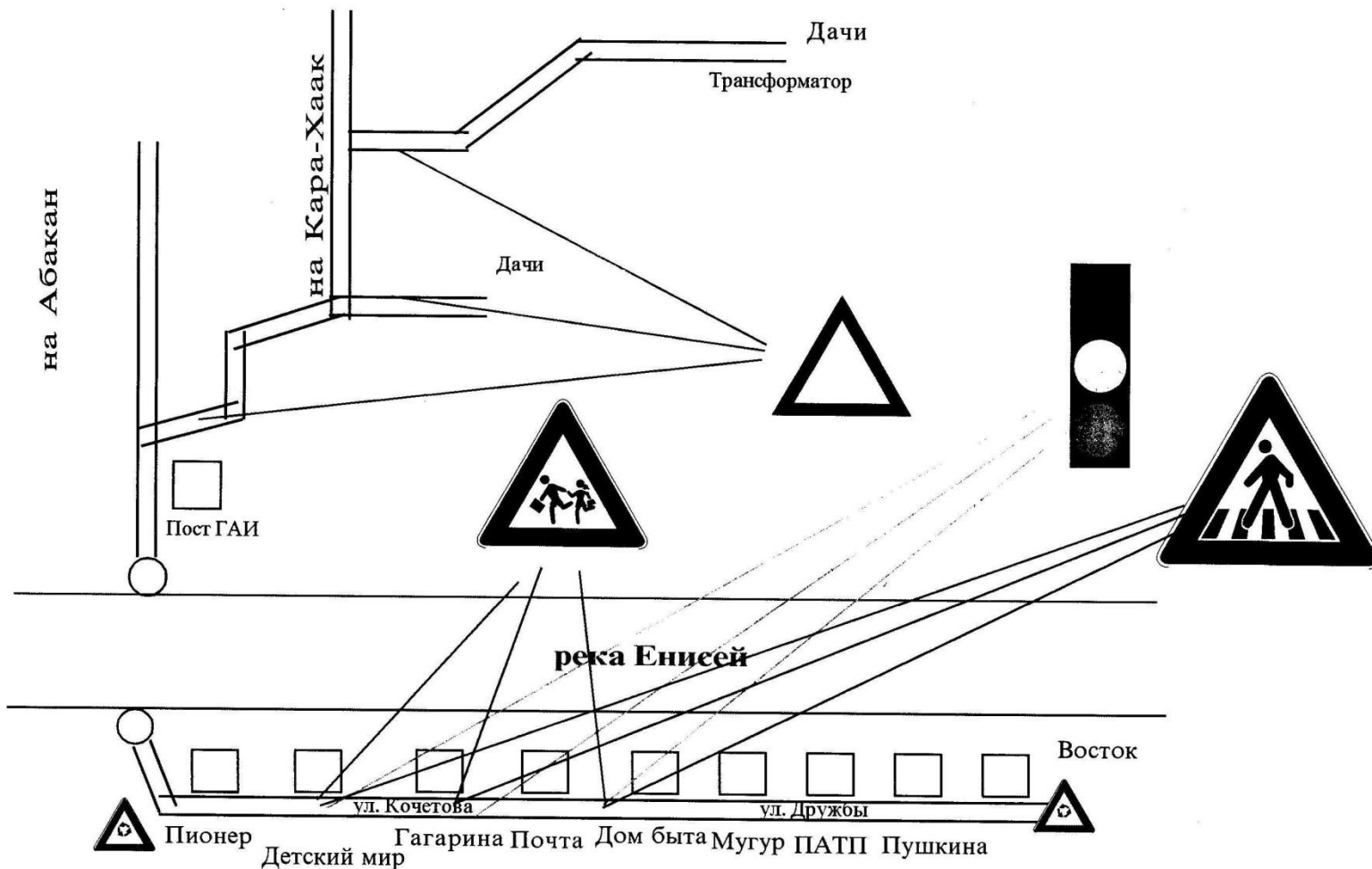