

СБИС 

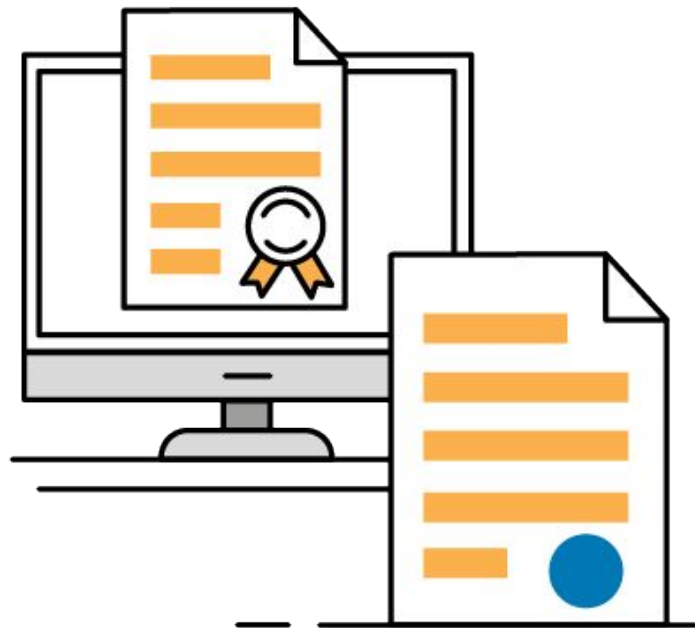

# Электронный документооборот

# ТЕНЗОР – разработчик СБИС



Оператор электронного документооборота



Федеральный удостоверяющий центр



Сертифицированный EDI-провайдер



Поставщик и сервисный центр ККТ



ОФД, аккредитованный ФНС

# С кем обмениваться документами

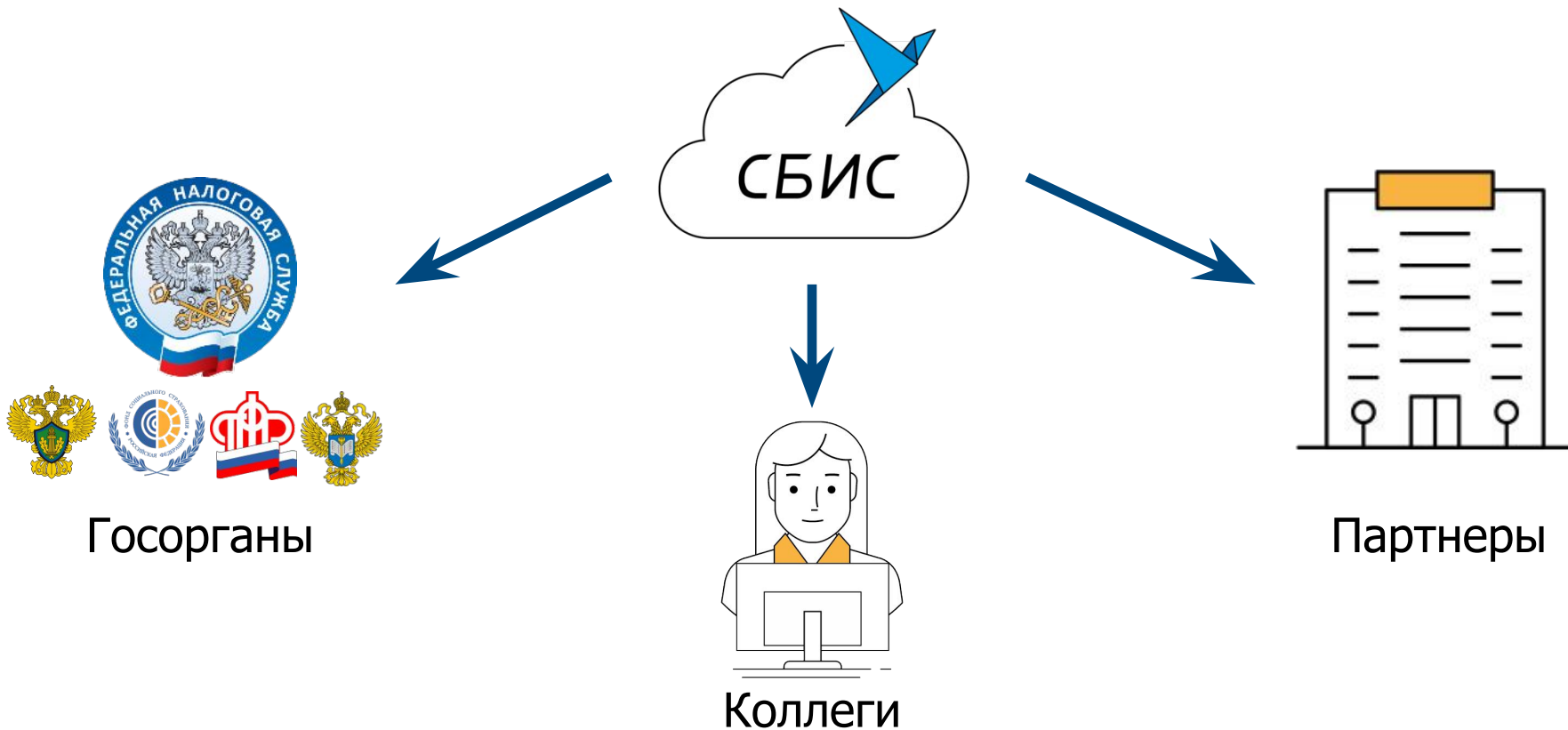

# Какими документами обмениваться

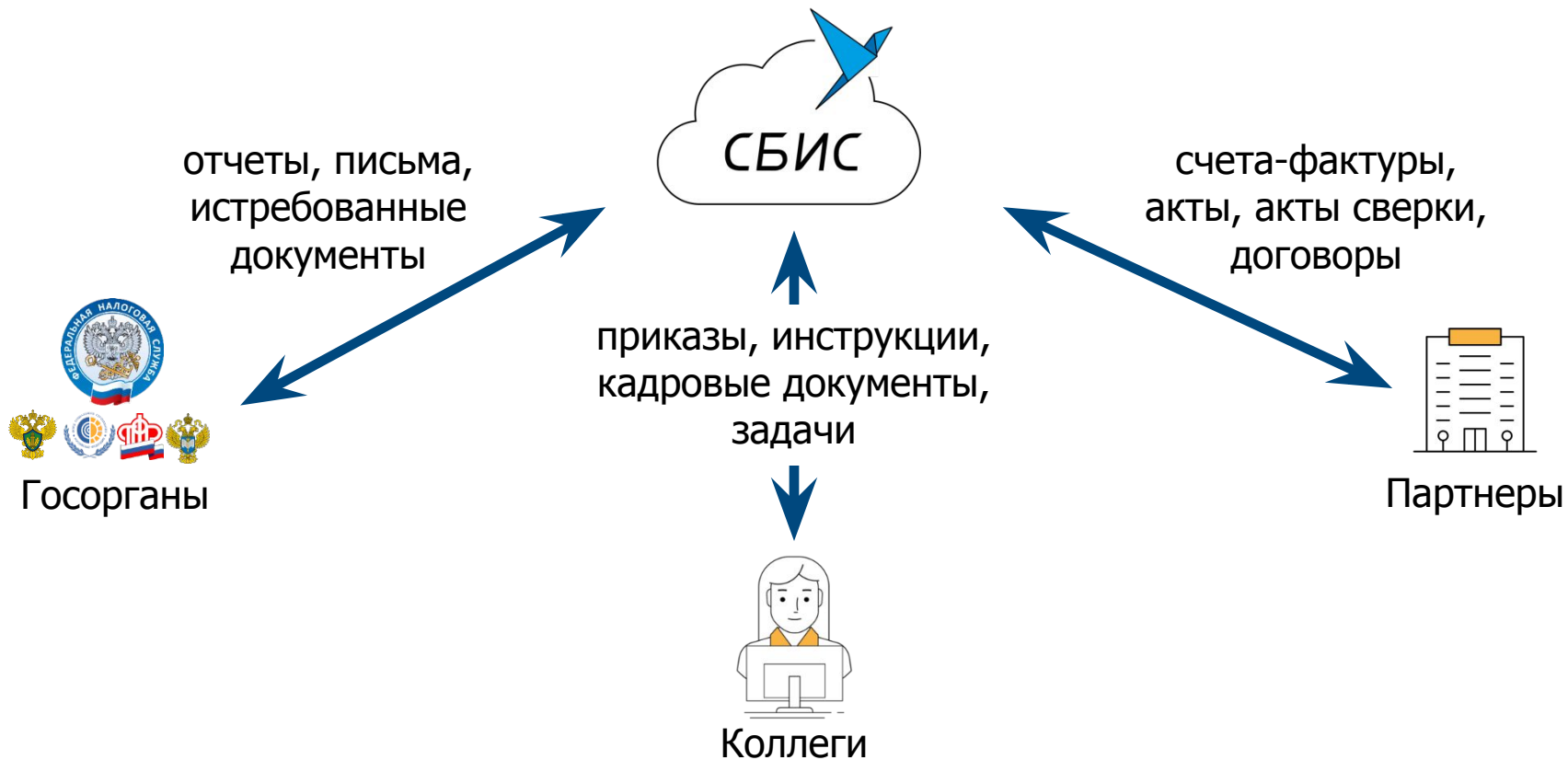



# Решения СБИС для любых отраслей



Мосводоканал  
Мосэнергосбыт  
Газпром Межрегионгаз...

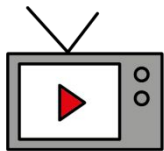

Ростелеком  
Дом.ru  
Теле2...



Протек  
Катрен  
Эвалар...

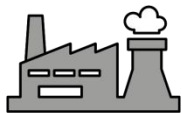

Северсталь  
Сибцемент  
УРСА...



Молком  
Алиди  
ФЭСКО...



М-Видео  
Магнит  
Лента



Соллерс  
Мишлен  
Мазда...

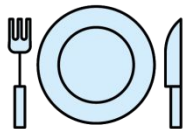

Бургер-Кинг  
KFC  
Шоколадница



Башнефть  
Татнефть  
Петрол Плюс









Электронные документы  
– это законно

# Законы, регулирующие ЭДО

✓ Счет-фактура (в том числе УПД)	Ст. 169 Налогового кодекса РФ Приказ Минфина от 10.11.2015 №174н Постановление от 26.12.2011 №1137 Приказ ФНС от 24.03.2016 № ММВ-7-15/155@
✓ Накладная ТОРГ-12 ✓ Акт приемки-сдачи ✓ Акт сверки расчетов	Ст. 9 Федерального закона 402-ФЗ Приказ ФНС от 30.11.2015 N ММВ-7-10/551@ Приказ ФНС от 30.11.2015 N ММВ-7-10/552@
✓ Договор	Ст. 160 Гражданского кодекса РФ
✓ Кассовые документы (ПКО, РКО)	П. 4.7 Указания Банка РФ от 11.03.2014 №3210-У
✓ Остальные документы	Ст. 6 Федерального закона 63-ФЗ

# Форматы документов

Документ	XML-формат ФНС	Произвольный формат
Счет-фактура (в том числе УПД)		
ТОРГ-12 Акт выполненных работ		
Остальные документы		

# Документы контролерам



ФНС

Ст. 93 Налогового кодекса РФ

Приказ ФНС от 17.02.2011 №ММВ-7-2/168@

Приказ ФНС от 29.06.2012 №ММВ-7-6/465@



Арбитражный суд





Ст. 75 Арбитражного кодекса РФ



Казначейство

Приказ Минфина от 01.12.2010 №157н

# Виды электронной подписи

	Квалифицированная	Неквалифицированная
 Способ выдачи	в удостоверяющем центре	самостоятельно
 Юридическая значимость	равна собственноручной подписи	требует соглашения о признании НЭП
 Носитель и СКЗИ	аккредитованный ФСБ	любой
 Стоимость	от 500 р.	от 50 р.

# НЭП можно подписывать

- ✓ внутренние приказы, инструкции, заявления
- ✓ согласования
- ✓ кассовые документы (ПКО, РКО...)
- ✓ первичные документы (акт сдачи-приемки, ТОРГ-12...)
- ✓ договоры с контрагентами

**Предварительный просмотр**

Унифицированная форма № КО-1  
Утверждена постановлением Госкомстата России от 18.08.98 № 88

Василек, ООО  
(организация)  
(структурное подразделение)

Форма по ОКУД  
по ОКПО

Код
0310001

Номер документа	Дата составления
T17/351	13.12.2015

**ПРИХОДНЫЙ КАССОВЫЙ ОРДЕР**

Дебет	Кредит		Сумма, руб. коп.	Код целевого назначения
	код структурного подразделения	корреспондирующий счет, субсчет		
			56858-00	

Принято от Остапов А.С.

Основание: Прием выручки Тверская ул., д.17

Сумма Пятьдесят шесть тысяч восемьсот пятьдесят восемь рублей 00 копеек  
(прописью)

В том числе \_\_\_\_\_

Приложение Z-отчет № 1 622

Главный бухгалтер \_\_\_\_\_ (подпись) \_\_\_\_\_ (расшифровка подписи)

Получил кассир \_\_\_\_\_ (подпись) \_\_\_\_\_ (расшифровка подписи)

Оператор связи ООО "Компания "Текзор" ИИН: 7605016030 КПП: 760401001	Электронный документ Создан: 16.12.2015 10:25 Утвержден: 16.12.2015 10:26	Подписан Остапов А.С., ООО "Василек", Кассир
--	---	---

# НЭП нельзя подписывать

- ✗ счета-фактуры (в том числе УПД)
- ✗ отчеты и документы для госорганов
- ✗ трудовые договоры
- ✗ листы ознакомления с локальными актами



# Выгоды ЭДО

доставка – 1 секунда, печать – 0 рублей



экономия на хранении документов



загрузка в один клик вместо ручного ввода



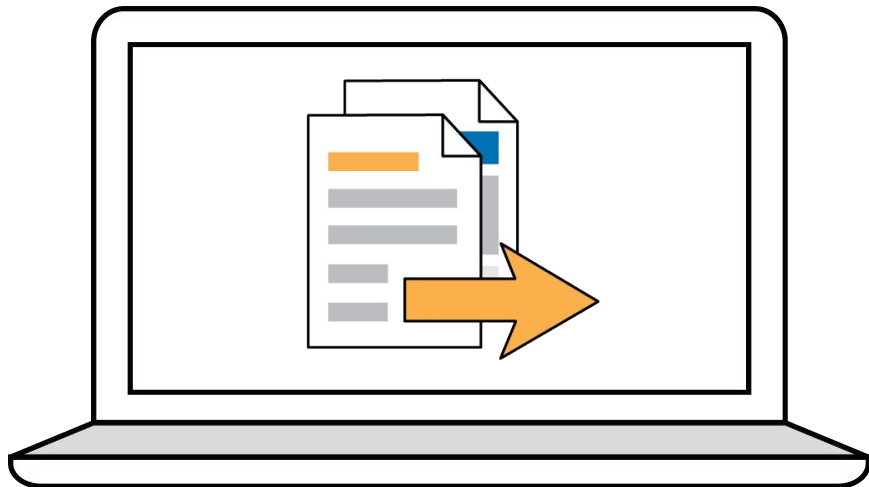

## Как СБИС работает с покупателями

# Создавайте документы прямо в СБИС

The screenshot displays the SBIS software interface. At the top, the company name "ООО 'Баба Яга и партнеры'" is visible, along with navigation icons for printing, deleting, and sending. A "Провести" (Post) button is highlighted. The main area shows a document titled "Реализация 15.11.17 № 30" (Realization 15.11.17 No. 30) with a status of "Не оплачено" (Not paid). The buyer is listed as "ООО 'Ромашка'". A table below lists items for sale:

Наименование	Кол-во	Себест.	Цена	НДС	%	Сумма
Магазин "Скатерть-самобранка"				376.78		2 470.00
<input type="checkbox"/> Мука "Макфа" в/с 2 кг	5 шт	0.00	78.00	59.49	18	390.00
<input type="checkbox"/> Гречка "Мистраль" 900 гр.	15 шт	0.00	82.00	187.63	18	1 230.00
<input type="checkbox"/> Яблоки Айдаред						

On the right, a user profile for "Главный Сергей" (Chief Sergey) is shown, with a "Фактура 15.11 с НДС" (Invoice 15.11 with VAT) link. The left sidebar contains navigation options: Бизнес, Продажи, Розница/ККТ, Склад, Работы, Каталог, Закупки/Расходы, Контакты, Задачи (11), Учет, Сотрудники, and Документы.

На любом устройстве с интернетом

Удобный каталог для выбора товаров

Сформируем бухгалтерские проводки

# Реализация со склада

В одном окне и документ учета и коды маркировки



Золотое Дно, ООО - Ярославль | Отправить | Сохранить | Провести |

Реализация товаров и услуг 19.06.19 № 7701 | Маркировка ✓ | Документы 2 | Лента событий

Покупатель  
Тандер, АО (Магнит) × договор представитель

Грузополучатель  
Тандер, АО (Магнит), филиал Магнитогорский

Маркированная продукция + Оформлено

	Кол-во	s/n
1 Мужские ботинки, арт. 1440001, размер 40	75 шт	75
2 Женские туфли, синие, модель ЗАСМ, 41	50 шт	48
3 Кроссовки, белые, модель light, 41	20 шт	5 20

+ Наименование Всего: 3

← найти... 🔍

# Заказ кодов при производстве

Текстрейд, ООО



ДК



Сохранить

Провести



Заказ от покупателя 10.08.19 на сумму 15 000.00 ✕

Акт выпуска 19.08.19 № 7701

Маркировка 4

Документы 1

Лента событий

Наименования +

Кол-во

1	Покрывало-плед "Каллы" велсофт 082	50 шт	>>
2	Наволочка с ушками поплин "Византия" коричневый	20 шт	
3	Одеяло Premium Soft "Стандарт" Bamboo	32 шт	
4	Одеяло стеганое облегченное с кантом Soft "Бамбук"	100 шт	

Всего: 4

Коды маркировки



# Печать этикеток и ввод в оборот

Заказ от покупателя 10.08.19 на сумму 15 000.  
Акт выпуска 19.08.19 № 7701

## Наименования

- 1 Покрывало-плед "Каллы" велсоф
- 2 Наволочка с ушками поплин "Ви
- 3 Одеяло Premium Soft "Стандарт"
- 4 Одеяло стеганое облегченное с

### Печать этикеток

Серийники

Упаковки

Печать

100 шт в 2 ул

СОРТ 1 2453

МАЙКА МУЖ.

МОДЕЛЬ

**60001**

РАЗМЕР

**176-96, 100**

ПРОИЗВЕДЕНО СП ЗАО "МИЛАВИЦА"  
ул. Нововиленская, 28, 220053  
Минск, Республика Беларусь



123456782441egv  
002554944

ГОСТ 20462-87

ДАТА ИЗГОТОВЛЕНИЯ 2008 г.



СОРТ 1 2453

МАЙКА МУЖ.

МОДЕЛЬ

**60001**

РАЗМЕР

**176-96, 100**

ПРОИЗВЕДЕНО СП ЗАО "МИЛАВИЦА"  
ул. Нововиленская, 28, 220053  
Минск, Республика Беларусь



123456782441egv  
002554944

ГОСТ 20462-87

ДАТА ИЗГОТОВЛЕНИЯ 2008 г.



СОРТ 1 2453

МАЙКА МУЖ.

МОДЕЛЬ

**60001**

РАЗМЕР

**176-96, 100**

ПРОИЗВЕДЕНО СП ЗАО "МИЛАВИЦА"  
ул. Нововиленская, 28, 220053  
Минск, Республика Беларусь



123456782441egv  
002554944

ГОСТ 20462-87

ДАТА ИЗГОТОВЛЕНИЯ 2008 г.



СОРТ 1 2453

МАЙКА МУЖ.

МОДЕЛЬ

**60001**

РАЗМЕР

**176-96, 100**

ПРОИЗВЕДЕНО СП ЗАО "МИЛАВИЦА"  
ул. Нововиленская, 28, 220053  
Минск, Республика Беларусь



123456782441egv  
002554944

ГОСТ 20462-87

ДАТА ИЗГОТОВЛЕНИЯ 2008 г.



Печать

5 лист. бумаги

Принтер

 Brother7065-12 на СО

Страницы

Все

Копии

1

Дополнительные настройки

Печать

Отмена

# Много документов? Стыкуем с вашей системой

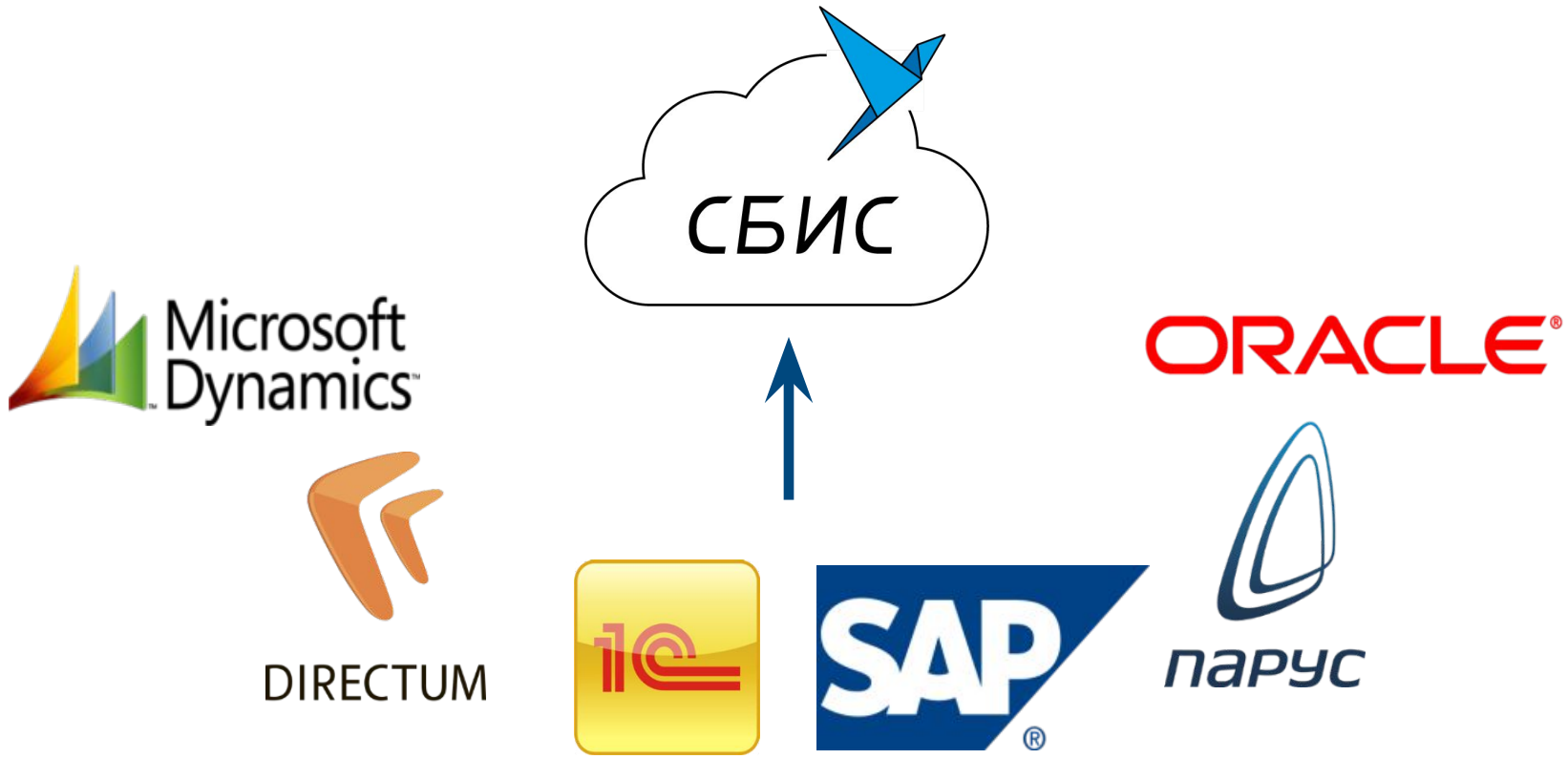





# Клиент сразу видит ваши документы

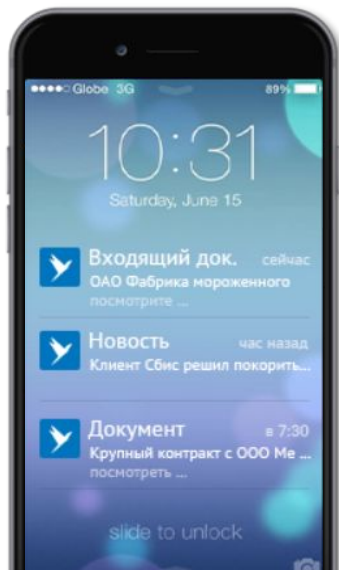
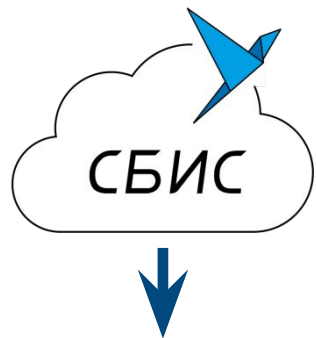

e-mail/sms



# Ваши партнеры уже в СБИС

48% компаний России сдают отчеты в госорганы

>1 700 000 активных аккаунтов

>20 000 000 документов в месяц



# Роуминг с любым оператором клиента



# Зачем роуминг? Отправляйте на email

✉ Написать письмо

➔

✉ Входящие

← Отправленные

📄 Черновики

🗑 Спам ОЧИСТИТЬ

🗑 Корзина ОЧИСТИТЬ

• 📌 📎



Документы от ООО Поставщик (ИНН 6000000001)

СБИС <sbis@sbis.ru> 🔍

Кому: kovalenko@cornflower.ru

6 сентября, 9:35



Круглосуточная [служба поддержки](#)

[Ближайшие офисы продаж](#)

Телефон Call-центра 📞 8-800-200-30-15

Получить документы

Добрый день!

[ООО "Поставщик" ИНН 6000000001](#) отправил вам,

ООО "Покупатель" ИНН 6000000114

[электронные документы](#)

- Накладная № 999207202 от 06.09.2016 на сумму 11 535.72р., в т.ч. НДС 81.72р.
- Акт № 999207202 от 06.09.2016 на сумму 11 800р., в т.ч. НДС 1 800р.
- Фактура № 999207202 от 29.08.2016 на сумму 12 335.72р., в т.ч. НДС 1 881.72р.

Подпишите их электронной подписью для сдачи отчетности или торгов.

Без регистрации и смс

# Сделаем PR

Видео

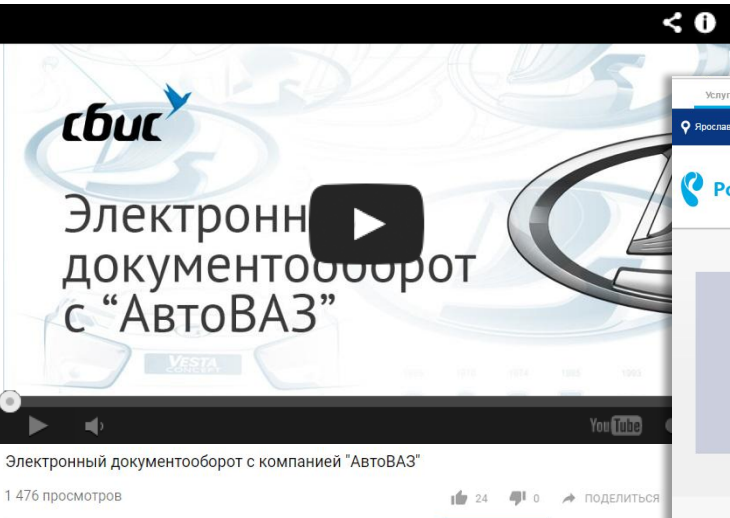

С помощью СБИС можно обмениваться электронными документами внутри своей компании, с другими организациями, а также контролировать взаиморасчеты с партнерами, поставщиками или удаленными подразделениями.

<https://sbis.ru/edo>  
[https://help.sbis.ru/help/edo/chet\\_fa...](https://help.sbis.ru/help/edo/chet_fa...)

Раздел на сайте

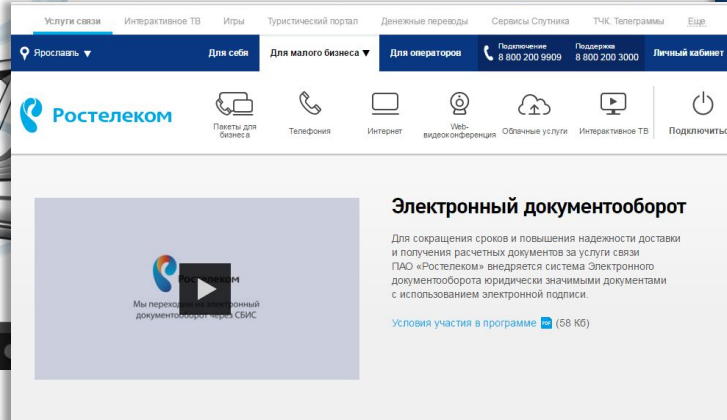

## Преимущества для клиентов

- Обмен юридически значимыми документами (счета-фактуры, счета, акты выполненных работ, акты сверки, договоры и т.п.) в электронном виде. Документы, подписанные Электронной подписью, принимаются всеми контролирующими и регулирующими органами наравне с «бумажной» версией с «живой» подписью.
- Получение расчетных документов до 5-го числа месяца, следующего за отчетным.
- Факты подписания, отправки, доставки, утверждения расчетных документов протоколируются оборудованием Оператора электронного документооборота, что упрощает контроль за документооборотом.
- Оперативное подписание и возврат документов.
- Ускорение проведения расчетов.

## Личный кабинет

Каждому участнику электронного документооборота бесплатно открывается личный кабинет, через который осуществляется обмен юридически значимыми документами. Если Ваша организация пользуется услугами ПАО «Ростелеком» — у Вас уже есть Личный кабинет у Оператора ЭДО ООО «Компания «Тензор» (sbis.ru).

Листовка

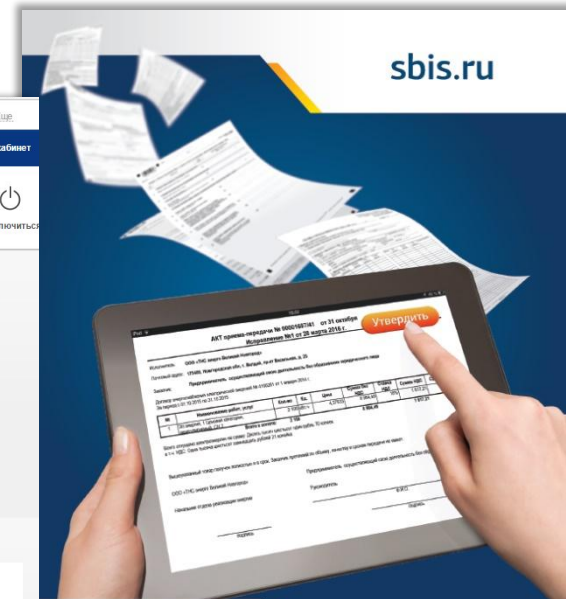

Мы переходим  
на **Электронные**  
документы





## Как СБИС работает с поставщиками



# Моментальный просмотр документов



Поступление товаров и услуг 24.09.16 № 12009-У6920

Поставщик

Годовалов, ООО

Прикрепить Создать

Договор.docx

Агроресурсы, ООО Изменить Утверждение

Укажите ответственного ← 21.09 12:11  
Корн С.  
Годовалов, ООО

Заменить на скан

## ДОГОВОР ПОСТАВКИ

лекарственных препаратов и медицинской продукции

г. Пермь

«15» сентября 2016 г.

ООО «Годовалов» в лице генерального директора Годовалова Андрея Юрьевича, действующего на основании устава, именуемый в дальнейшем «Поставщик», с одной стороны, и ООО «Агроресурсы» в лице генерального директора Петрова Сергея Николаевича, действующего на основании устава, именуемый в дальнейшем «Покупатель», с другой стороны, именуемые в дальнейшем «Стороны», заключили настоящий договор, в дальнейшем «Договор», о нижеследующем:

### 1. ПРЕДМЕТ ДОГОВОРА

1.1. Продавец обязуется передать в собственность Покупателю лекарственные препараты и медицинскую продукцию, именуемые в дальнейшем – Товар, по номенклатуре, ценам и в количестве, согласно спецификации, являющейся неотъемлемой частью настоящего договора, а Покупатель принять и оплатить ее на условиях, предусмотренных настоящим договором.



# Распределение по менеджерам

ИНН 7707049388 КПП 784001001 Посмотреть на рег Сведения

**Ростелеком, ПАО** Сведения

email: kukovitskaya-tb@tumen.usi.ru  
Руководитель: Провоторов Александр Юрьевич

**Представители (+) и телефоны (+)** Ещё более 15 компаний с т...

- 8 (383) 219-14-03 📞
- 8 (903) 314-08-00
- 8 (843) 525-99-01
- 8 (391) 212-91-42 📞
- 8 (910) 353-66-63

...

**Борисов Сергей** (рук направления)  
контакт от 9.11.17 (Бабкин С.)  
8 (495) 855-57-21

**Иван Михайлович** (По заявкам)  
8 (4852) 20-75-35 📞

**Инфоцентр**  
8 (800) 100-08-00 📞

**Карелова Людмила** (специалист по ЭТ), karelova-li@ural.rt.ru  
8 (904) 493-77-07 📞

**Котельников Алексей Евгеньёв** (начальник отдела ИС)  
8 (8182) 65-04-04

**Куковицкая Татьяна Борисовна** (Контактное лицо)

**Михаил Павлович**  
8 (8182) 21-56-58

---

**Договор** 26.09.16 № 999006883 Документы Лента событий

**Получатель**  **Алексеев Алексей** 22.09 10:38  
Продажи ЭДО

**Макрорегиональный Филиал "Северо-Запад" Ростелеком, ПАО**

Услуги обмена электронными документами

---

**Договор** 01.09.15 № F-15147 Документы Лента событий

**Получатель**  **Евграфова Евгения** 23.11 11:15  
Удостоверяющий Центр

**Макрорегиональный Филиал "Северо-Запад" Ростелеком, ПАО**

Выдача и обслуживание ключей ЭП

---

**Договор** 15.07.15 № 01904-УС Документы Лента событий

**Получатель**  **Кондаков Кондратий** 12.01 13:21  
Отдел СПД и телефонии

**Макрорегиональный Филиал "Северо-Запад" Ростелеком**

Услуги связи

# Приемка по кодам

— Накладная и коды  
в одном окне



NEC

Золотое Дно, ООО - Ярославль ✕ | Сохранить Провести Утвердить

Поступление на склад 19.06.19 № 7701 | Маркировка | Документы 2 | Лента

Поставщик  
Тандер, АО (Магнит) ✕ договор представитель

Грузоотправитель Тандер, АО (Магнит), филиал Магнитогорский

Маркированная продукция Утвердить ?

	Кол-во	s/n
1 Кеды Thomas Munz, 40 размер, белые Мужские ботинки, арт. 1440001, размер 40	75 шт	75
2 Кеды Thomas Munz, 41 размер, белые Мужские ботинки, арт. 1440001, размер 41	50 шт	48
3 Кеды Pull&Bear женск., 40 размер, синие Женские ботинки, синие, модель ЗАСМ, 40	20 шт	22
4 Кеды Pull&Bear женск., 41 размер, синие Женские ботинки, синие, модель ЗАСМ, 41	20 шт	5 20
5 Туфли, Pierre Cardin, 41 размер, черные Туфли, черные, модель light, 41	5 шт	5
6 Туфли, Pierre Cardin, 42 размер, черные Туфли, черные, модель light, 42	2 шт	1

# Для всех систем маркировки



Получение документов в ЭДО

Сверка кодов с ГИС на приемке

Отправка данных о продаже

# Досье на отправителя



Поступление товаров и услуг 24.09.16 № 12009-U6920

Поставщик

Аэрофлот, ПАО Москва

Прикрепить Создать

Договор.docx

Агроресурсы, ООО Изменить [Утверждение](#)

Укажите ответственного ← 21.09 12:11  
Корн С.  
Годовалов, ООО

## ДОГОВОР ПОСТАВКИ



ПАО «АЭРОФЛОТ»

г. Москва

Перевозка воздушным пассажирским транспортом [еще 5](#)



Сведения

Аналитика

Торги

Правовая среда

Вакансии 23

CRM



Савельев Виталий Геннадьевич

Генеральный директор с 27.05.2009

10 000 – 50 000 сотрудников

Действует с 02.08.2002, ОСНО Ещё 5 компаний

### Финансовое состояние

Выручка: 366,3 млрд. ₽

16 место по региону г. Москва

1 место в категории Перевозки пассажир...

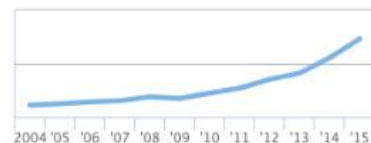

Стоимость бизнеса: 260,5 млрд. ₽

### Контактная информация

г. Москва, ул. Арбат, д. 10, 119002

Ещё 62 организации по этому адресу

+7 (495) 752-90-16

@ callcenter@aeroflot.ru

www.aeroflot.ru

### Суды 788

Истец 697 дел

Ответчик 204 дела



Выиграл 75%  
Проиграл 25%



Выиграл 38%  
Проиграл 16%

### Учредители 1

Министерство имущественн...

Уставный капитал: 1,1 млрд. ₽

### Филиалы 76

Открытое акционерное обществ...

Представительство в г. Воронеж

Аэрофлот, ПАО (г.Владивосток, ф...

### Связанные лица 2399

ГлавУдК при МИД России

Газпромнефть - МНПЗ, АО

Связьтранснефть, АО

Лицензии и сертификаты 79

# Обсуждение с контрагентом



Договор 11.08.16 № 925384307-ЭО/11.12

Текущее состояние || X Завершить Отправить на согласование

Отправлено

11 авг., 11:29

Договор № 925384307-ЭО/11.12 от 12.05.2015 на сумму 5950.00 р.



Иванов П.И.

Пакард, ООО

Получение ↻

21 сен., 17:25

Утверждение ↻

21 сен., 17:25



Лисов А.А. / Региональная сеть

Я для Павлова А.С.

22 сен., 14:18

Алена, посмотри договор, все ли нас устраивает?

Я для Павлова А.С.

22 сен., 14:20

Договор № 925384307-ЭО/11.12 от 12.05.2015 на сумму 5950.00 р.(42 КБ.)



Павлова А.С. для Лисов А.А.

22 сен., 14:21

Да, Алексей, в основном все в порядке. Хотелось бы только попросить оформить этот договор следую...

Договор № 925384307-ЭО/11.12 от 12.05.2015 на сумму 5950.00 р.(42 КБ.)

Я для Запруднов А.А.

22 сен., 14:21

Артем Александрович, посмотрите, устроит ли вас такой срок?



Запруднов А.А. для Лисов А.А.

22 сен., 14:22

Алексей, да, дата меня вполне устраивает. Совсем забыл вставить в договор пункт про гарантийные об...

Договор № 925384307-ЭО/11.12 от 12.05.2015 на сумму 5950.00 р.(42 КБ.)

Я для Павлова А.С.

22 сен., 14:23

Алена, проверь еще раз текст, посмотри выше переписку.



Павлова А.С. для Лисов А.А.

22 сен., 14:23

Алексей, все проверила. Договор можно подписывать.



Введите ФИО сотрудника



Введите сообщение...



# Видеосвязь — для срочных вопросов

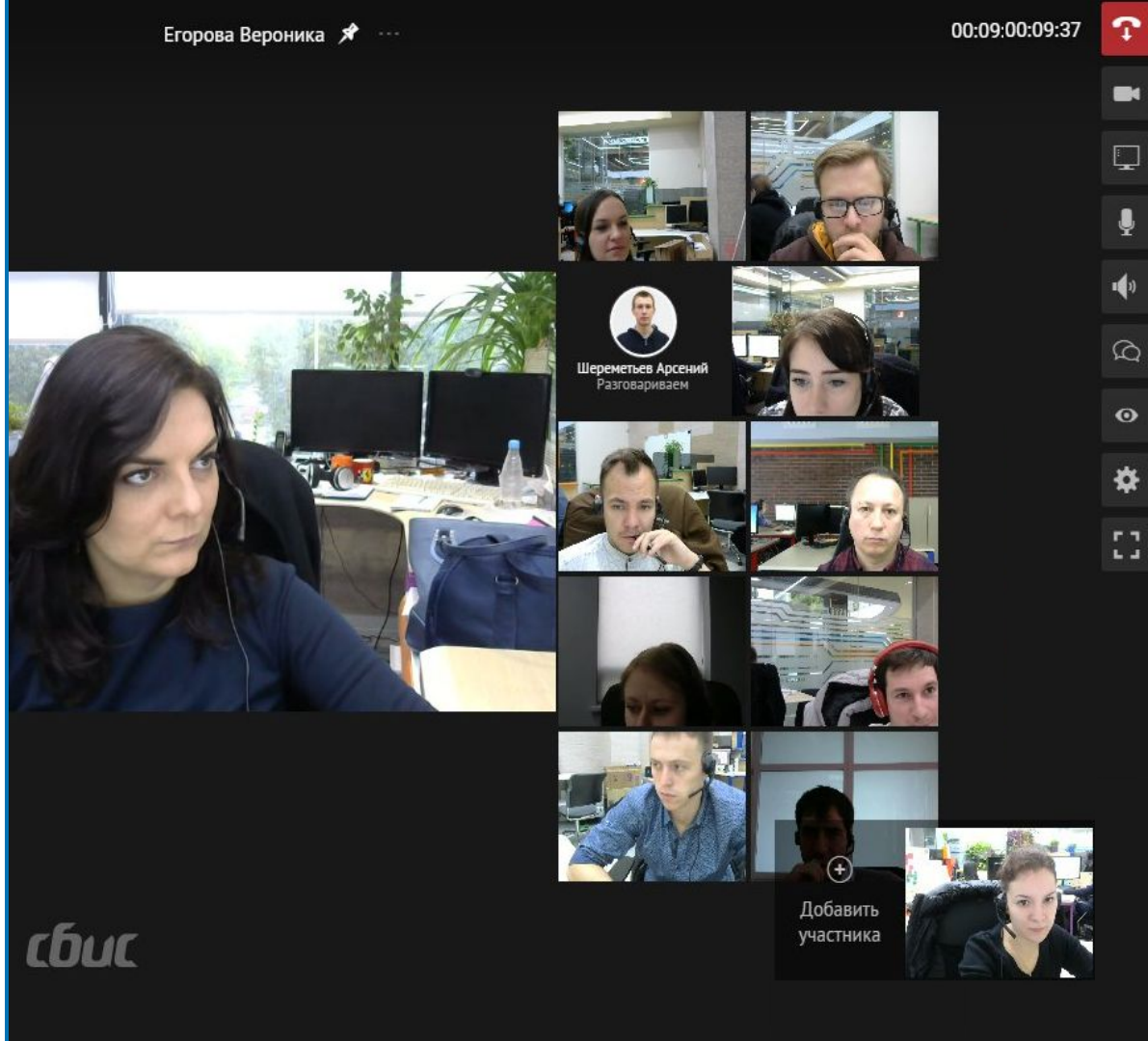
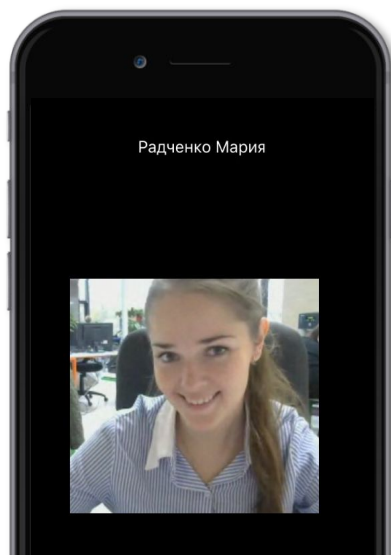

# Любые схемы согласования

- настройка мышкой
- без программиста
- без сисадмина

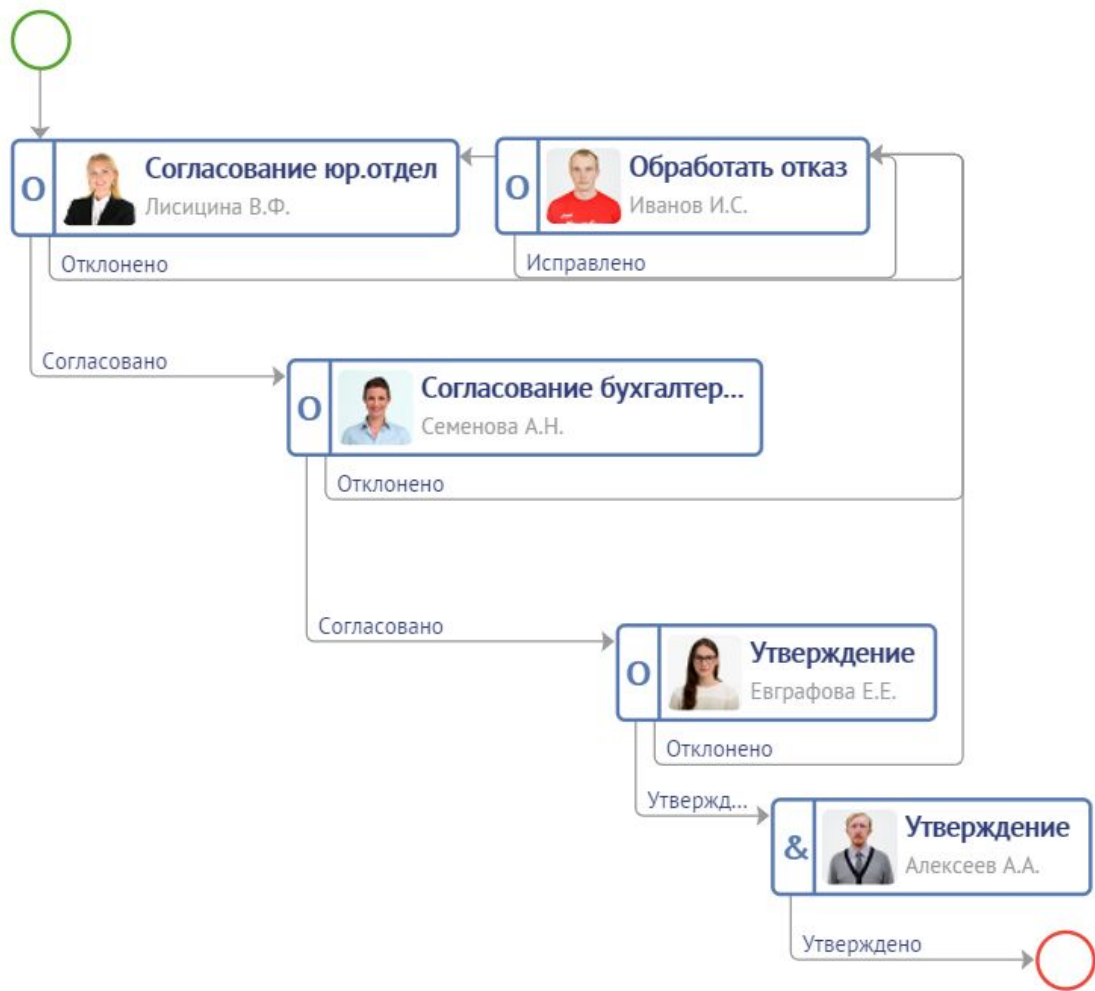
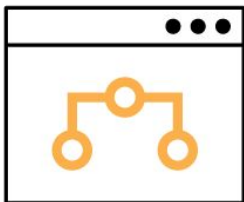

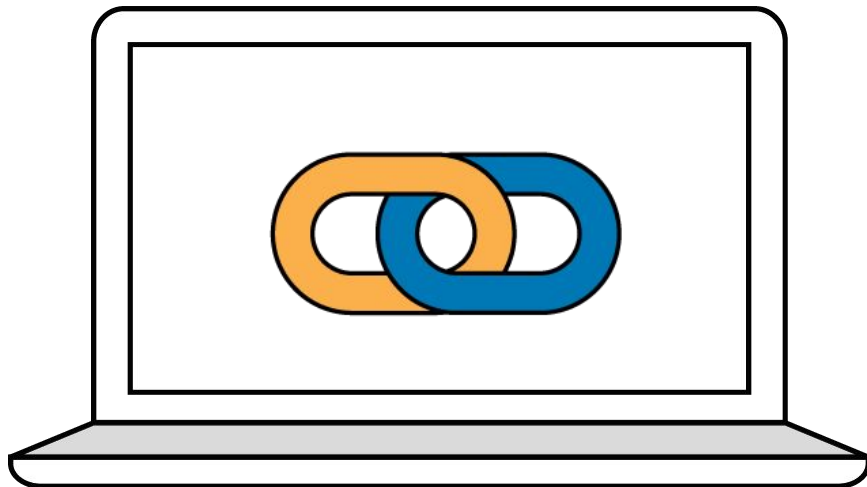

Интеграция СБИС  
с вашей системой



# Легкая интеграция

The screenshot displays the 'СБИС' (SIBIS) software interface. On the left is a dark sidebar with navigation icons and labels: 'Документы', 'Входящие', 'Исходящие', 'Письма', 'Договоры', 'Акты сверок', 'Общие', 'Заметки', 'Контакты', 'Задачи', and 'Бизнес'. The main area shows a document list with columns for date, sender, document type, and recipient. A context menu is open over a document, offering options to upload from a file, 1C, or SAP. The document list includes entries for 'МУП Цитроник' and 'ООО Цитроник' with various document types like 'Договор' and 'Реализация'.

**СБИС**

+ Документ

Найти...

Статистика | Ответы контрагентов | **Отправленные**

Все | В любом состоянии | Все типы документов

**Загрузить**

- Из файла
- из 1С
- из SAP

Дата	От кого	Тип документа	Статус	Кому
11.08.17 17:45	МУП Цитроник	Договор		Алексеев Алексей Золотое Дно
17:42	МУП Цитроник	Реализация		Алексеев Алексей Золотое Дно
17:41	ООО Цитроник	Договор		Алексеев Алексей Золотое Дно
17:40	ООО Цитроник	Договор		Алексеев Алексей Золотое Дно
17:39	ООО Цитроник	Реализация		Алексеев Алексей Золотое Дно
15:52	ООО Золотое дно	Реализация		Пупкин Василий Иванович, ИП Пупкин Василий

# Для каждой системы найдется способ

Ваша учетная система

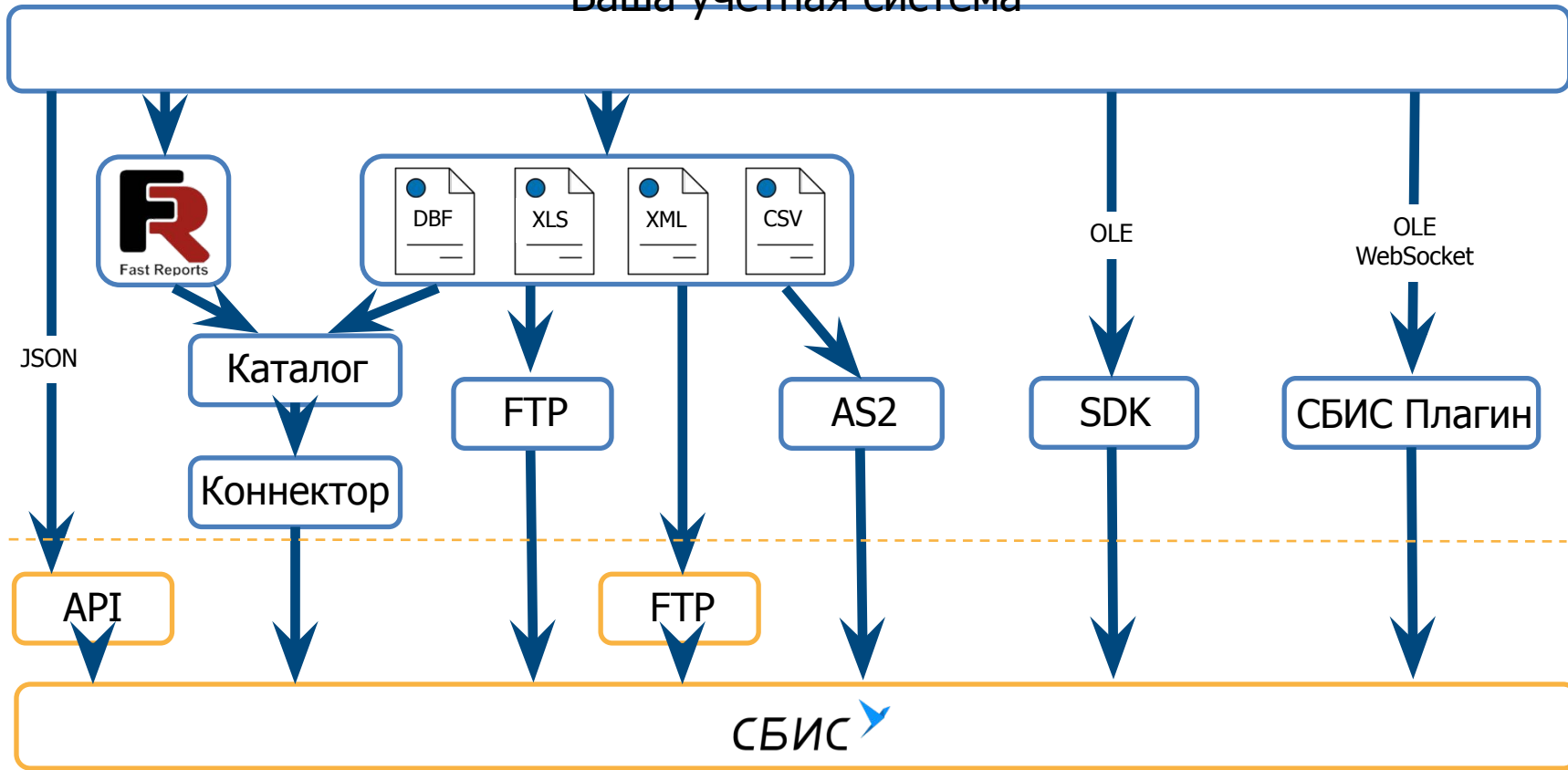

# Конвертируем документы из любого формата

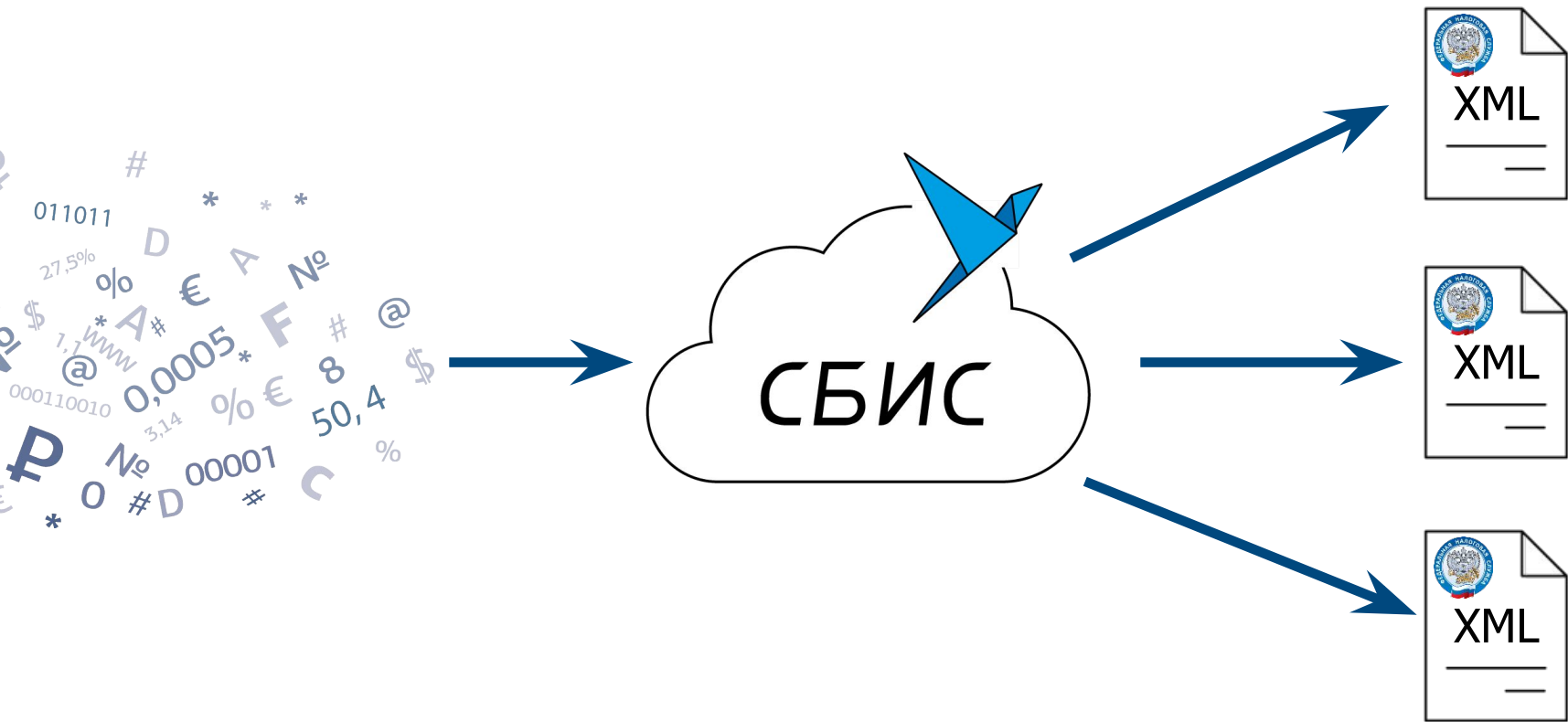

# Высокая скорость при любом объеме данных



# Готовые модули для популярных систем



r\_keeper



@ Docsvision

# СБИС и 1С

формализованные и  
неформализованные  
документы

для всех операционных  
систем

быстрый старт без  
лишних настроек



online.sbis.ru

Сопоставить Утвердить Загрузить в 1С

Полученные	1С	СБИС	Дата	Контрагент	Вложения
Фактуры, накладные, акты	<input checked="" type="checkbox"/>	<input type="checkbox"/>	26.02.14	Компания Тензор, ООО	Акт № 869082512 от 26.02.14 на сумму 2 500р., в т.ч. НДС 227.27р. Фактура № 869082512 от 26.02.14 на сумму 2 500р., в т.ч. НДС 227.27р.
Корреспонденция	<input type="checkbox"/>	<input type="checkbox"/>	26.02.14	Орион, ООО	Накладная № 12 от 26.02.14 на сумму 9 300р., в т.ч. НДС 1 418.64р. Фактура № 12 от 26.02.14 на сумму 9 300р., в т.ч. НДС 1 418.64р.
Акты сверки	<input type="checkbox"/>	<input type="checkbox"/>	26.02.14	Квебек, ООО	Накладная № 2 от 26.02.14 на сумму 25 000р., в т.ч. НДС 3 813.56р. Фактура № 2 от 26.02.14 на сумму 25 000р., в т.ч. НДС 3 813.56р.
Договоры	<input type="checkbox"/>	<input type="checkbox"/>	26.02.14	Априори, ООО	Акт № 3 от 26.02.14 на сумму 150р., в т.ч. НДС 22.88р. Фактура № 3 от 26.02.14 на сумму 150р., в т.ч. НДС 22.88р.
Отправленные	<input type="checkbox"/>	<input type="checkbox"/>	07.02.14	ООО "Контрагент"	Накладная № 73 от 07.02.14 на сумму 5 600р., в т.ч. НДС 854.24р. Фактура № 73 от 07.02.14 на сумму 5 600р., в т.ч. НДС 854.24р.
Продажа	<input type="checkbox"/>	<input checked="" type="checkbox"/>	04.02.14	ООО "Контрагент"	Накладная № 67 от 04.02.14 на сумму 2 295р., в т.ч. НДС 350.10р. Фактура № 67 от 04.02.14 на сумму 2 295р., в т.ч. НДС 350.10р.
Покупка	<input type="checkbox"/>	<input checked="" type="checkbox"/>	04.02.14	Орион, ООО	Накладная № 10 от 04.02.14 на сумму 153р., в т.ч. НДС 23.34р. Фактура № 10 от 04.02.14 на сумму 153р., в т.ч. НДС 23.34р.
Настройки	<input type="checkbox"/>	<input checked="" type="checkbox"/>	04.02.14	Орион, ООО	Накладная № 64 от 04.02.14 на сумму 1 530р., в т.ч. НДС 233.40р. Фактура № 64 от 04.02.14 на сумму 1 530р., в т.ч. НДС 233.40р.
	<input type="checkbox"/>	<input checked="" type="checkbox"/>	03.02.14	ООО "Контрагент"	Накладная № 63 от 03.02.14 на сумму 425.25р., в т.ч. НДС 64.75р. Фактура № 63 от 03.02.14 на сумму 425.25р., в т.ч. НДС 64.75р.
	<input type="checkbox"/>	<input type="checkbox"/>	03.02.14	ООО "Контрагент"	Накладная № 62 от 03.02.14 на сумму 1 606р., в т.ч. НДС 245р. Фактура № 62 от 03.02.14 на сумму 1 606р., в т.ч. НДС 245р.
	<input type="checkbox"/>	<input checked="" type="checkbox"/>	03.02.14	ООО "Контрагент"	Заказ № 10 от 03.02.14
	<input type="checkbox"/>	<input checked="" type="checkbox"/>	03.02.14	Орион, ООО	Заказ № 18 от 03.02.14
	<input type="checkbox"/>	<input checked="" type="checkbox"/>	03.02.14	Орион, ООО	Заказ № 17 от 03.02.14
	<input type="checkbox"/>	<input checked="" type="checkbox"/>	03.02.14	Орион, ООО	Заказ № 16 от 03.02.14
	<input type="checkbox"/>	<input checked="" type="checkbox"/>	03.02.14	ООО "Контрагент"	Заказ № 7 от 03.02.14
	<input type="checkbox"/>	<input checked="" type="checkbox"/>	03.02.14	ООО "Контрагент"	Заказ № 6 от 03.02.14
	<input type="checkbox"/>	<input checked="" type="checkbox"/>	03.02.14	Орион, ООО	Заказ № 11 от 03.02.14
	<input type="checkbox"/>	<input checked="" type="checkbox"/>	03.02.14	ООО "Контрагент"	Заказ № 5 от 03.02.14
	<input type="checkbox"/>	<input checked="" type="checkbox"/>	31.01.14	Орион, ООО	Заказ № 11 от 30.01.14

Отправка

Загрузка

Просмотр

# Просмотр документа в 1С

Реализация товаров и услуг БП000000038 от 06.12.2017 9:05:32

Отправить

Организация ООО "Партнер СБИС"

Контрагент Учебный центр Парадигма

Комментарий

Документ

Название

Подпись

Документы 1С

Накладная № 38 от 06.12.2017 на сумму 31180.00

Реализация товаров и услуг БП000000038 от 06.12.2017 9:05:32

Счет-фактура № 18 от 06.12.2017 на сумму 31180.00

Счет-фактура выданный БП0000000018 от 06.12.2017 9:05:32

Унифицированная форма № ТОРГ-12 Утверждена постановлением Госкомстата России от 25.12.96 г. № 132



ООО "Партнер СБИС", ИНН 4401143807, КПП 760101001, 468320, Байконур г

Форма по ОКУД 0330212

(организация-грузоотправитель, адрес, телефон, факс, банковские реквизиты)

Грузополучатель Учебный центр Парадигма, ИНН 7604200936, КПП 760101001, 150045, Ярославская обл, Ярославль, Батова ул, влд.8, стр.1, оф.5

по ОКПО

Поставщик ООО "Партнер СБИС", ИНН 4401143807, КПП 760101001, 468320, Байконур г

по ОКПО

Плательщик Учебный центр Парадигма, ИНН 7604200936, КПП 760101001, 150045, Ярославская обл, Ярославль, Батова ул, влд.8, стр.1, оф.5

по ОКПО

Основание: основной договор № 1 от 01.08.2010;

(договор, заказ-наряд)

Транспортная накладная

Товарная накладная

Номер документа	Дата составления
38	06.12.2017

номер	1
дата	01.08.2010
номер	
дата	
Вид операции	

№ п/п	наименование, характеристика, сорт, артикул товара	Код	Единица измерения		Вид упаковки	Количество		Масса брутто	Количество (масса нетто)	Цена, руб. коп.	Сумма без учета НДС, руб. коп.	НДС		Сумма с учетом НДС, руб. коп.
			наименование	код по ОКЕИ		в одном месте	мест, штук					ставка, %	сумма, руб. коп.	
1	2	3	4	5	6	7	8	9	10	11	12	13	14	15

Полученные

Фактуры, накладные

Корреспонденция

Акты сверки

Договоры

Отправленные

Продажа

Покупка

Настройки



# Сопоставление номенклатуры в 1С

online.sbis.ru    Просмотр документа

**Поступление № 38 от 06.12.2017 на сумму 31180.00**

Загрузить в 1С
Отклонить
Утвердить

Загрузка
Прохождение
Документ

Организация: Учебный центр Парадигма  
 Контрагент: СБИС Партнер  
 Комментарий:

Название	Подпись	Документы 1С
Накладная № 38 от 06.12.17 на сумму 31 180р., в т.ч. НДС 4 756.27р.	Новый Партнер Серверный, Директор, ООО "Партнер СБИС"	↓ Номенклатура сопоставлена. Загрузка возможна.
Фактура № 18 от 06.12.17 на сумму 31 180р., в т.ч. НДС 4 756.27р.	Новый Партнер Серверный, Директор, ООО "Партнер СБИС"	↓ Сопоставление не требуется. Загрузка возможна.

Бюджет создан документ: Поступление товаров и услуг от 06.12.2017 0:00:00

Контрагент: ООО "Партнер СБИС"

Договор:

Номенклатура поставщика	Характеристик...	Ед изм	Номенклатура	Количество	Цена	Сумма без налога	Ставка НДС	Сумма НДС	Сумма
Будильник		шт	Будильник	1,000	1 016,95	1 016,95	18%	183,05	1 200,00
Вентилятор		шт	Вентилятор "Орбита"	2,000	754,24	1 508,47	18%	271,53	1 780,00
Мультиварка		шт	Мультиварка	1,000	3 559,32	3 559,32	18%	640,68	4 200,00
Пылесос		шт	Пылесос Philips	1,000	5 677,97	5 677,97	18%	1 022,03	6 700,00
Телевизор		шт	Телевизор Sharp	1,000	14 661,02	14 661,02	18%	2 638,98	17 300,00

Загрузить



# СБИС SAPPER

- любая конфигурация
- массовые операции
- работа прямо из интерфейса SAP



Отчет    Обработать    Перейти к    Система    Справка

СБИС

Полученные  
Отправленные  
Ответы контрагентов  
Продажа  
    Неотфактурованные  
    Реализация товаров  
    Реализация услуг  
    Счет-фактура выданный  
    Акты сверки  
    Счета  
    Договоры  
Справочники  
    Номенклатура  
    Сотрудники

Отправить    Выход

23.06.2016	Соколова Алена Петровна	
	Накладная №00080000017 от 23.06.2016	
	Счет-фактура №00000000022 от 23.06.2016 на сумму 129,80 RUB	
23.06.2016	Центр внедрения ПРОТЕК ЗАОФ	✓
	Накладная №00080000016 от 23.06.2016	
	Счет-фактура №00000000021 от 23.06.2016 на сумму 129,80 RUB	
23.06.2016	Центр внедрения ПРОТЕК ЗАОФ	✓
	Накладная №00080000015 от 23.06.2016	
	Счет-фактура №00000000020 от 23.06.2016 на сумму 259,60 RUB	
23.06.2016	Рарит	✓
	Накладная №00080000014 от 23.06.2016	
	Счет-фактура №00000000019 от 23.06.2016 на сумму 129,80 RUB	
23.06.2016	СБИС Партнер	→
	Накладная №00080000013 от 23.06.2016	
	Счет-фактура №00000000018	
23.06.2016	СБИС Партнер	→
	Накладная №00080000012	
	Счет-фактура №00000000016	
23.06.2016	СБИС Партнер	→
	Накладная №00080000011 от	
	Счет-фактура №000000000	
23.06.2016	СБИС Партнер	→
	Накладная №00080000010 от 23.06.2016	
	Счет-фактура №00000000014	
	Счет-фактура №0000000001	
26.03.2016	ХАКАСЭНЕР	
	Накладная №00080000003 от	
	Счет-фактура №00000000003 от 26.03.2016 на сумму 35,40 RUB	
25.03.2016	Ростелеком, ОАО	

Отправка

Загрузка

Просмотр

# Просмотр документа в СБИС SAPPER

СБИС

- Акт № 841601/71/010659 от 31.01.16 на сумму 925.21р., в т.ч. НДС 141.14р.
- **Счет на оплату № 871000000006/1/201601 от 31.01.2016 на сумму 925.21р.**
- Расшифровка услуг № 871000000006 от 29.08.2016 на сумму 925.21р.

**СЧЕТ № 871000000006/1/201601 от 31.01.2016**

за период: 01.01.2016 - 31.01.2016

срок оплаты до 25.02.2016



л/с 871000000006

**Покупатель:** ОБЩЕСТВО С ОГРАНИЧЕННОЙ ОТВЕТСТВЕННОСТЬЮ  
"ПОКУПАТЕЛЬ"  
**Адрес:** 303030 Г-ВО РОССИЙСКАЯ ФЕДЕРАЦИЯ ОБЛ ОРЛОВСКАЯ  
Г.ЛЕНОВО УЛ.ЛЕНИНА д.99 /А  
**Договор:** Договор № 123000045678 от 01.12.2015 г.  
**Плательщик:** ОБЩЕСТВО С ОГРАНИЧЕННОЙ ОТВЕТСТВЕННОСТЬЮ  
"ПОКУПАТЕЛЬ"  
**ИНН/КПП:** 5750000001/570101001  
**Р/С:** 40701110111000000007 в ОРЛОВСКОЕ ОТДЕЛЕНИЕ N8595 ПАО  
СБЕРБАНК г.Леново  
**К/С:** 30111111110000000601, БИК: 045111101

**Поставщик:** ПАО "РОСТЕЛЕКОМ" (ц)  
**Адрес:** 191002 Г-ВО РОССИЙСКАЯ ФЕДЕРАЦИЯ Г.САНКТ-ПЕТЕРБУРГ  
УЛ.ДОСТОЕВСКОГО д.15  
**Получатель:** Орловский филиал ПАО "Ростелеком"  
**Почт.адрес:** 302028 Г-ВО РОССИЙСКАЯ ФЕДЕРАЦИЯ ОБЛ ОРЛОВСКАЯ  
Г.ОРЕЛ УЛ.ЛЕНИНА д.43  
**ИНН/КПП:** 7707049388/575343001  
**Р/С:** 40702810047000110794 в ОРЛОВСКОЕ ОТДЕЛЕНИЕ N8595 ПАО  
СБЕРБАНК г.Орел  
**К/С:** 30101810300000000601 БИК: 045402601

Наименование услуг	Ед. изм	Кол-во	Цена (тариф) за единицу измерения	Стоимость без НДС (руб.)	НДС (руб.)	Стоимость с НДС (руб.)
1	2	3	4	5	6	7
ГТС МЕСТНОЕ ТС ПОВРЕМ.ПЛАТА -ИНД. СПАР.СХЕМА-ЗА 1 МИНУТУ	-	-	-	92.82	16.71	109.53



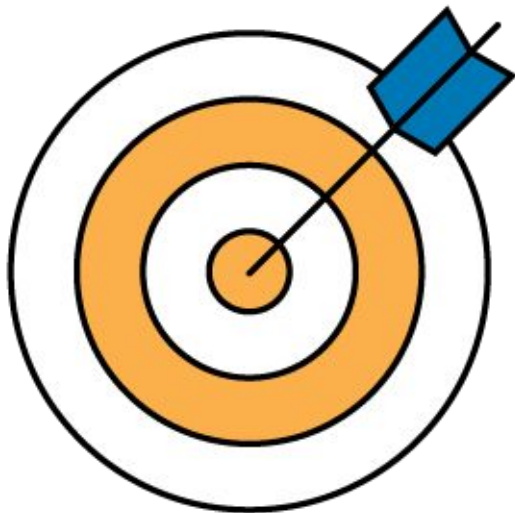

## Фишки СБИС

# Электронная подпись на вашем сайте



☎ 636 / (495) 77 88 636 / (977) 999 9999

▼ Москва и Московская область 📍

Подключиться

Тарифы и скидки

Услуги

M2M

Интернет

Роуминг

Помощь

Поиск



## Действия с номером и счетом

## Дистанционное обслуживание

Обслуживание по электронной почте

Справочная служба 363

Личный кабинет

Отправить документы

## Способы оплаты

Бизнес-клиентам > Помощь > Дистанционное обслуживание > Отправить документы

## Отправить документы

Нам можно отправить документ в электронном виде. Заполните данные и подпишите его электронной подписью. Подойдет подпись для сдачи отчетности или участия в электронных торгах.

### Сервисные

Гарантийное письмо об оплате



Подписать и отправить

Гарантийное письмо об оплате

20 ноября 2017 г.

Компания  , ИНН  , КПП

обязуется произвести оплату за услуги связи сроком до  . .  и просит предоставить услугу "Обещанный платеж" на сумму  рублей до  . .  (не более 10 дней)

"Обещанный платеж" просим предоставить по следующим лицевым счетам:

# EDI и ЮЗДО в одной системе

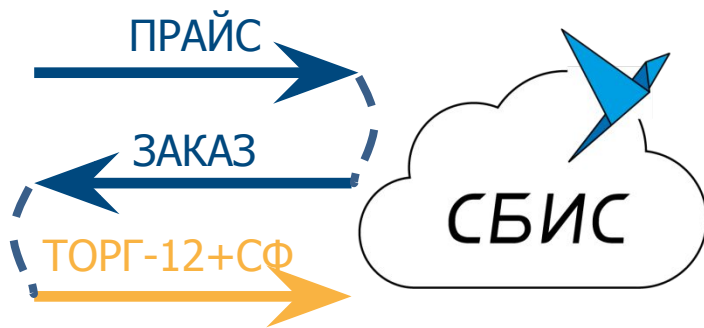



# Трёхсторонний документооборот

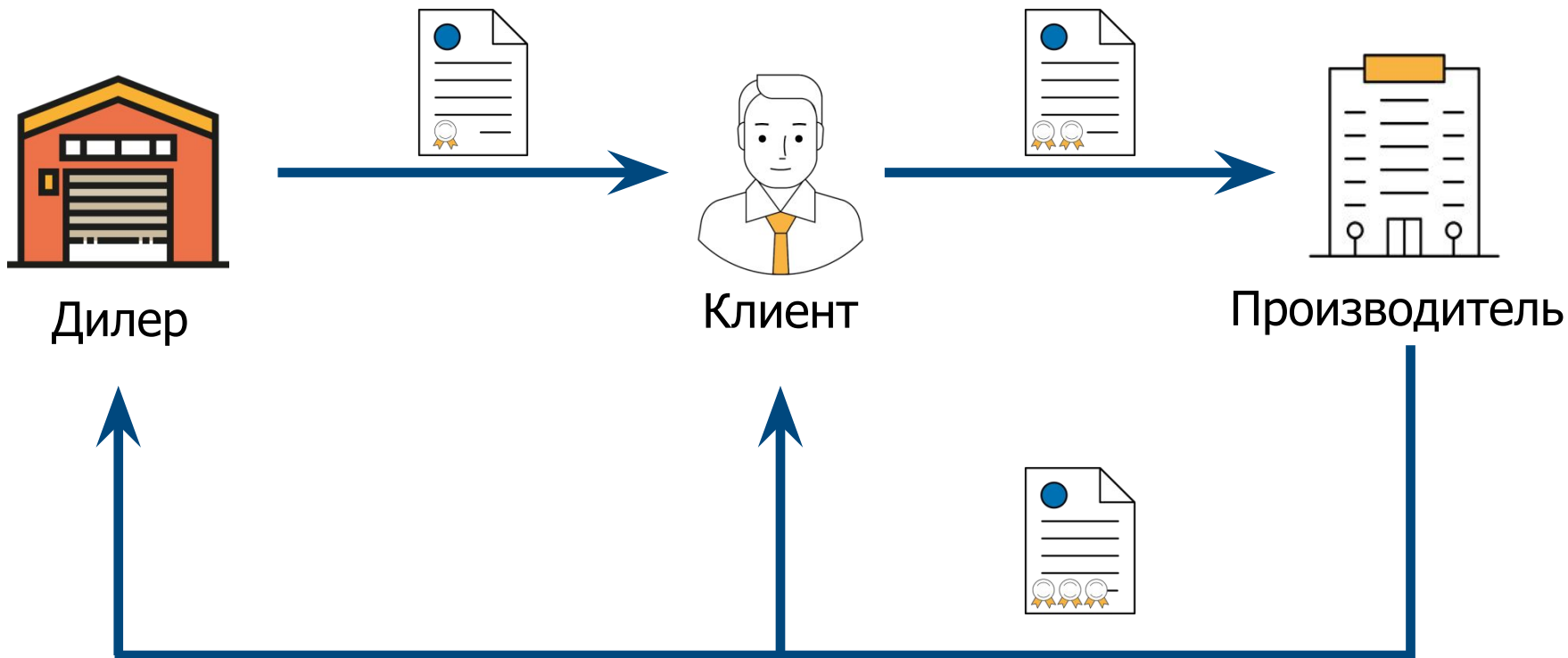

# Электронные документы с физлицами

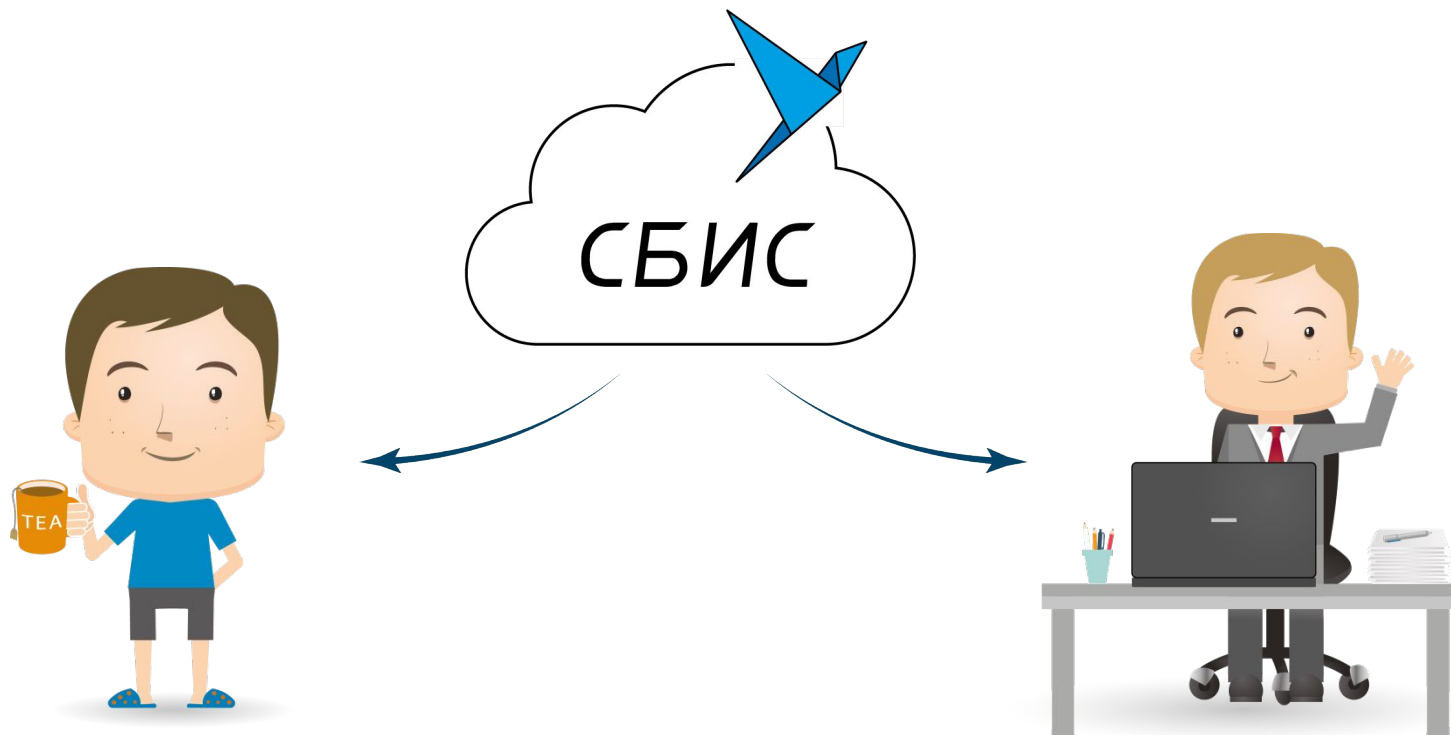





## Проверки с электронными документами



# Требование для Рыжий кот, ООО (Казань) от 24.09.16

Лента событий

Подтвердить до 30.09

До отправки квитанции осталось 6 дней 5 часов

Найти документ

Основные документы

# Истребования не потеряются

**Поручение № 09.16.1948.1**  
№ истребования (по форме)

24.09.2016

Исполнение статьи 97 Закона о налогах Российской Федерации в связи с возмещением НДС по приобретенным ценностям, в том числе по приобретенным ценностям, подлежащим возврату НДС, в соответствии с требованиями статьи 176 Налогового кодекса Российской Федерации

ИФНС России по Ярославской области - Плательщик

наименование организации: **Казань, предприятие**  
наименование организации: **Александровский завод**  
наименование организации: **Александровский завод**

ИФНС России №6 по Ярославской области

**Истребовать в ИФНС России №6 по Ярославской области:**

**ОБЪЕКТЫ С ОГРАНИЧЕННОЙ ОТВЕТСТВЕННОСТЬЮ "АЛЕКСАНДРОВСКИЙ ЗАВОД" (ООО "АЛЕКСАНДРОВСКИЙ ЗАВОД")**

№ п/п	Имя	Пол	Дата рождения	Дата окончания срока полномочий	Подпись	Должность
1	Иванов Иван Иванович	м	10.11.1953	10.11.2016		директор
2	Сидорова Анна Владимировна	ж	27.04.1963	27.04.2016		заместитель директора
3	Петров Сергей Александрович	м	15.03.1975	15.03.2016		заместитель директора
4	Смирнов Алексей Владимирович	м	08.08.1975	08.08.2016		заместитель директора
5	Кузнецов Дмитрий Владимирович	м	12.02.1978	12.02.2016		заместитель директора
6	Лебедев Александр Владимирович	м	05.05.1980	05.05.2016		заместитель директора
7	Новиков Алексей Владимирович	м	18.07.1982	18.07.2016		заместитель директора
8	Попов Алексей Владимирович	м	22.09.1984	22.09.2016		заместитель директора
9	Соловьев Алексей Владимирович	м	01.10.1986	01.10.2016		заместитель директора
10	Тихонов Алексей Владимирович	м	15.11.1988	15.11.2016		заместитель директора
11	Васильев Алексей Владимирович	м	28.12.1990	28.12.2016		заместитель директора
12	Смирнов Алексей Владимирович	м	10.01.1992	10.01.2016		заместитель директора
13	Иванов Алексей Владимирович	м	22.02.1994	22.02.2016		заместитель директора
14	Петров Алексей Владимирович	м	05.03.1996	05.03.2016		заместитель директора
15	Сидорова Анна Владимировна	ж	18.04.1998	18.04.2016		заместитель директора
16	Кузнецов Дмитрий Владимирович	м	30.05.2000	30.05.2016		заместитель директора
17	Лебедев Александр Владимирович	м	12.06.2002	12.06.2016		заместитель директора
18	Новиков Алексей Владимирович	м	25.07.2004	25.07.2016		заместитель директора
19	Попов Алексей Владимирович	м	08.08.2006	08.08.2016		заместитель директора
20	Соловьев Алексей Владимирович	м	21.09.2008	21.09.2016		заместитель директора
21	Тихонов Алексей Владимирович	м	04.10.2010	04.10.2016		заместитель директора
22	Васильев Алексей Владимирович	м	17.11.2012	17.11.2016		заместитель директора
23	Смирнов Алексей Владимирович	м	30.12.2014	30.12.2016		заместитель директора

**Поручение № 09.16.1948.2**  
№ истребования (по форме)

24.09.2016

Исполнение статьи 97 Закона о налогах Российской Федерации в связи с возмещением НДС по приобретенным ценностям, в том числе по приобретенным ценностям, подлежащим возврату НДС, в соответствии с требованиями статьи 176 Налогового кодекса Российской Федерации

ИФНС России по Ярославской области - Плательщик

наименование организации: **Казань, предприятие**  
наименование организации: **Александровский завод**  
наименование организации: **Александровский завод**

ИФНС России №6 по Ярославской области

**Истребовать в ИФНС России №6 по Ярославской области:**

**ОБЪЕКТЫ С ОГРАНИЧЕННОЙ ОТВЕТСТВЕННОСТЬЮ "АЛЕКСАНДРОВСКИЙ ЗАВОД" (ООО "АЛЕКСАНДРОВСКИЙ ЗАВОД")**

№ п/п	Имя	Пол	Дата рождения	Дата окончания срока полномочий	Подпись	Должность
1	Иванов Иван Иванович	м	10.11.1953	10.11.2016		директор
2	Сидорова Анна Владимировна	ж	27.04.1963	27.04.2016		заместитель директора
3	Петров Сергей Александрович	м	15.03.1975	15.03.2016		заместитель директора
4	Смирнов Алексей Владимирович	м	08.08.1975	08.08.2016		заместитель директора
5	Кузнецов Дмитрий Владимирович	м	12.02.1978	12.02.2016		заместитель директора
6	Лебедев Александр Владимирович	м	05.05.1980	05.05.2016		заместитель директора
7	Новиков Алексей Владимирович	м	18.07.1982	18.07.2016		заместитель директора
8	Попов Алексей Владимирович	м	22.09.1984	22.09.2016		заместитель директора
9	Соловьев Алексей Владимирович	м	01.10.1986	01.10.2016		заместитель директора
10	Тихонов Алексей Владимирович	м	15.11.1988	15.11.2016		заместитель директора
11	Васильев Алексей Владимирович	м	28.12.1990	28.12.2016		заместитель директора
12	Смирнов Алексей Владимирович	м	10.01.1992	10.01.2016		заместитель директора
13	Иванов Алексей Владимирович	м	22.02.1994	22.02.2016		заместитель директора
14	Петров Алексей Владимирович	м	05.03.1996	05.03.2016		заместитель директора
15	Сидорова Анна Владимировна	ж	18.04.1998	18.04.2016		заместитель директора
16	Кузнецов Дмитрий Владимирович	м	30.05.2000	30.05.2016		заместитель директора
17	Лебедев Александр Владимирович	м	12.06.2002	12.06.2016		заместитель директора
18	Новиков Алексей Владимирович	м	25.07.2004	25.07.2016		заместитель директора
19	Попов Алексей Владимирович	м	08.08.2006	08.08.2016		заместитель директора
20	Соловьев Алексей Владимирович	м	21.09.2008	21.09.2016		заместитель директора
21	Тихонов Алексей Владимирович	м	04.10.2010	04.10.2016		заместитель директора
22	Васильев Алексей Владимирович	м	17.11.2012	17.11.2016		заместитель директора
23	Смирнов Алексей Владимирович	м	30.12.2014	30.12.2016		заместитель директора

**Поручение об истребовании...**

23.09.2016 № 16-19/948...

**Поручение об истребовании...**

23.09.2016 № 16-19/948...

Поручение об истребовании...

23.09.2016 № 19/948

Поручение об истребовании...

23.09.2016 № 16-19/948...

**Поручение об истребовании...**

23.09.2016 № 16-19/948...

23.09.2016 № 16-19/948...

**Поручение об истребовании...**

23.09.2016 № 16-19/948...

**Поручение об истребовании...**

23.09.2016 № 16-19/948...

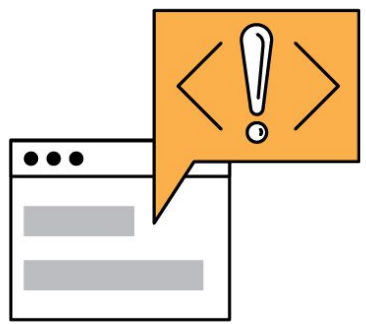

# Ответить на истребование просто



Нет подготовленных документов

Поручение |

Отметить завершённым

Требование о предоставлении документов № 142

Ответить

Лента событий

[Квитанция](#) отправлена 28.04.15 в 22:12 по мск

## Для ответа на требование

необходимо загрузить и отправить первичные документы, затребованные налоговой или написать письмо с объяснением почему Вы не можете предоставить запрашиваемую информацию.

Я все отправлю на бумаге!

Загрузить первичные документы

Написать письмо



**АКТ от 27.04.2016 № 042744Ф**  
**ПРИЕМА-ПЕРЕДАЧИ НЕИСКЛЮЧИТЕЛЬНЫХ ПРАВ**Форма утверждена приказом  
директора ООО "Компания "Тензор"  
от 29.12.2012 № 29112Лицензиар **ОБЩЕСТВО С ОГРАНИЧЕННОЙ ОТВЕТСТВЕННОСТЬЮ "КОМПАНИЯ "ТЕНЗОР"**, ИНН 7605016030, КПП 760401001, Россия, 150001, Ярославская обл,  
г.Ярославль, Московский пр-т, д.12,Лицензиат **6483315409**, ИНН 6483315409, КПП 648331540,Документ составлен: **ОБЩЕСТВО С ОГРАНИЧЕННОЙ ОТВЕТСТВЕННОСТЬЮ "КОМПАНИЯ "ТЕНЗОР"**

Факт хозяйственной жизни: Реализация неисключительных прав

Наименование	Ед. изм.	Количество	Цена за единицу, руб.	Стоимость, руб.
1	2	3	4	5
Права использования "СБИС ЭО-Корпоративный" для сдачи отчетности по 5 компаниям в течение 1 года	-	1	5 500.00	5 500.00
Неисключительные права использования аккаунта sbis.ru в течение 1 года	-	1	500.00	500.00
			Всего:	6 000.00

(НДС не облагается на основании пп. 26 п. 2 ст. 149 НК РФ)

Указанные выше неисключительные права предоставлены Лицензиату (кому передают права) в объеме заключенного между сторонами лицензионного договора.

Лицензиар:

Лицензиат:

Директор

Уваров С. В.

должность

подпись

расшифровка подписи

должность

подпись

расшифровка подписи

М.П.

М.П.



<b>Отправлено</b>	Дыгай А.М., Генеральный директор, <b>ООО ТД "АРГУС"</b> <b>19.12.16</b> 12:21 (MSK), Сертификат № 242DF83B000000002AC6
<b>Утверждено</b>	Венди Р.П., руководитель, <b>109-Питер, ООО</b> <b>25.12.16</b> 13:00 (MSK), Сертификат № 2463EE05000000004EDC ИВАНОВ И.И., Директор, <b>ООО "Отправитель"</b> <b>31.12.16</b> 11:32 (MSK), Сертификат № 528DCF6E000000001F9D Соколов Е.Ю., Директор, <b>ООО ФИРМА "ЕСКОМ"</b> <b>20.01.17</b> 00:38 (MSK), Сертификат № 1A6DB6DB000000003BFFD Василенко В.В., Директор, <b>ЗАО " ЭКОСОТ "</b> <b>17.01.17</b> 10:37 (MSK), Сертификат № 403BBA4E0000000008CA
<b>Оператор ЭДО</b>	<b>ООО "Компания "Тензор"</b>
<b>Электронный документ</b>	bca39cbb-e51a-4619-a3e1-9cdb097566ac

# Копия на бумаге в один клик



**Спасибо за внимание!**

Александр Алексеев

тел.: +7 920 123-45-67, e-mail: [alexander@mail.ru](mailto:alexander@mail.ru)