

КАРНИЗЫ

ВИДЫ КАРНИЗОВ

- Багетные карнизы
- Круглые карнизы
- Профильные карнизы

БАГЕТНЫЕ КАРНИЗЫ

ДЕРЕВЯННЫЕ БАГЕТЫ

Версаль, Лувр, Нотр-Дам...
Эксклюзивные багетные карнизы
Версаль, Лувр, Нотр Дам, Уффици, Эрмитаж, Прадо



«Лувр»
цвет: медь античная № 08

«Лувр»
цвет: бело-серебряный № 183

«Лувр»
цвет: золото античное № 12

«Лувр»
цвет: бронза № 44

WINDECO

БАГЕТЫ ИЗ ПОЛИСТИРОЛА ИЛИ ИЗ ДЕРЕВА С ПОКРЫТИЕМ ИЗ ПЛЕНКИ

Багетные карнизы
Сеул, Токио, Олимп, Родос, Спарта



«Олимп»
цвет: рустикальный дуб № 18

«Олимп»
цвет: вишня № 22

«Олимп»
цвет: венге № 74

«Олимп»
цвет: белый античный № 95

«Олимп»
цвет: орех № 19

WINDECO

НАПОЛНЕНИЕ

■ ПЛАСТМАССОВЫЕ КАРНИЗЫ И ШИНЫ

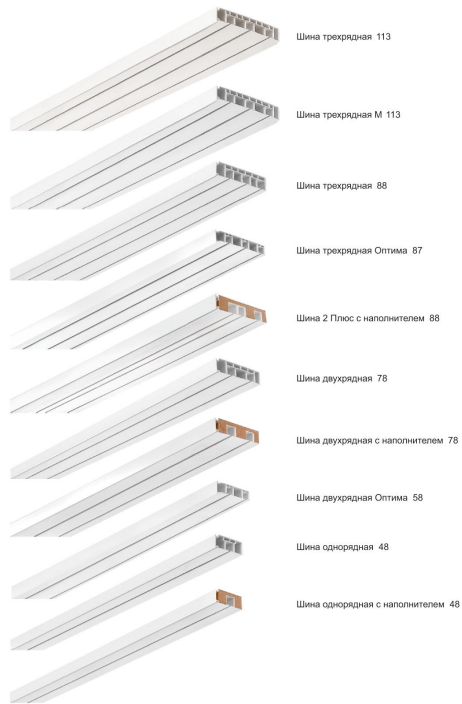

■ КАРНИЗЫ ИЗ АЛЮМИНИЕВОГО ПРОФИЛЯ СИМПА



Схема крепления

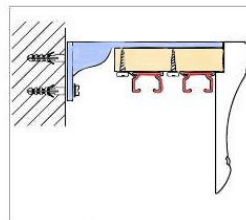

К стене, фанера

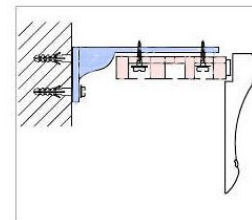

К стене, шина

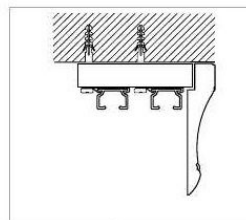

К потолку, фанера

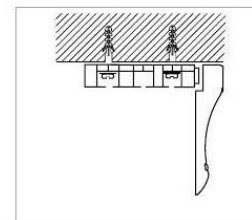

К потолку, шина

■ Карнизы с багетной планкой и пластмассовой шиной

потолочное крепление



настенное крепление



Возможна установка пластмассовых шин различной рядности (1 - 3)

■ Карнизы с багетной планкой и алюминиевым профилем

потолочное крепление

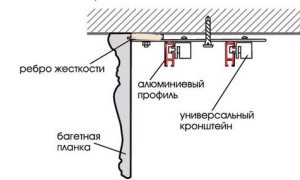

настенное крепление



Возможна установка от одного до пяти алюминиевых профилей в одном карнизе

ПРОФИЛЬНЫЕ КАРНИЗЫ

- Профили для ламбрекена
- Профили без управления
- Профили с управлением
- Электрокарнизы
- Подъемные карнизы
- Карнизы для японских панелей
- Карнизы кафе

ПРОФИЛИ ДЛЯ ЛАМБРИКЕНА

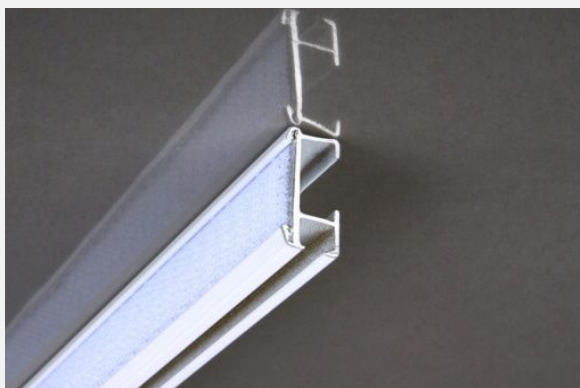

Описание

«Ст-432002» - алюминиевый профиль, идеально подходящий для крепления ламбрекенов и бандо на систему VELCRO («липкая» лента крючок + петля) и имеющий линию под гайдеры.

Лента впесована в профиль и имеет клеевую основу.

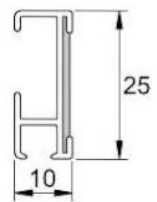

ПРОФИЛИ БЕЗ УПРАВЛЕНИЯ

Профили без управления Ст-412001

Описание

«Ст-412001» - алюминиевый профиль, идеально подходящий для эркерного гнутья и представленный в 3-х цветах (белый, серебро матовое, золото матовое).

Возможна индивидуальная покраска профиля Ст 41 в цвета RAL. Условия покраски и таблица RAL приведены ниже.

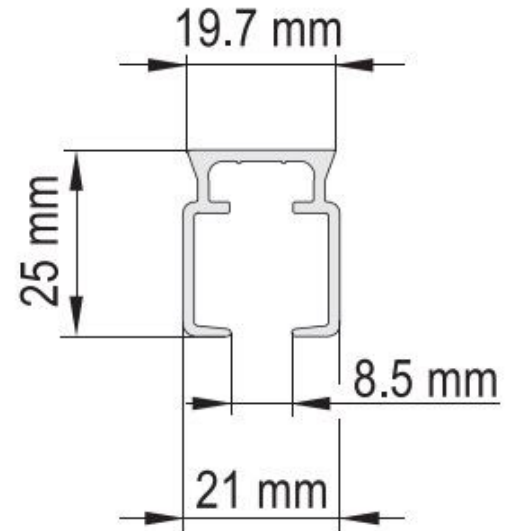
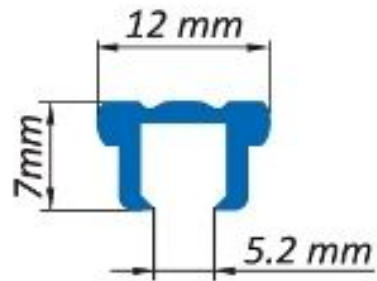
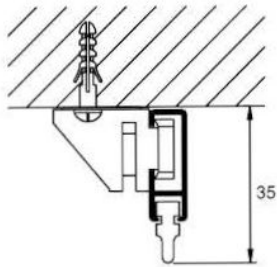
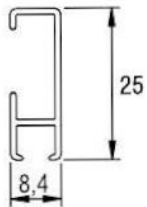

Описание

«KS-R» - алюминиевый профиль, идеально подходящий для потолочного крепления. Предназначен для «скрытого» монтажа в гипсокартон. Отличный вариант т.к. профиль, сливаясь с потолком становится незаметным. Возможны варианты эркерного гнутья.

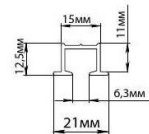

Способы крепления

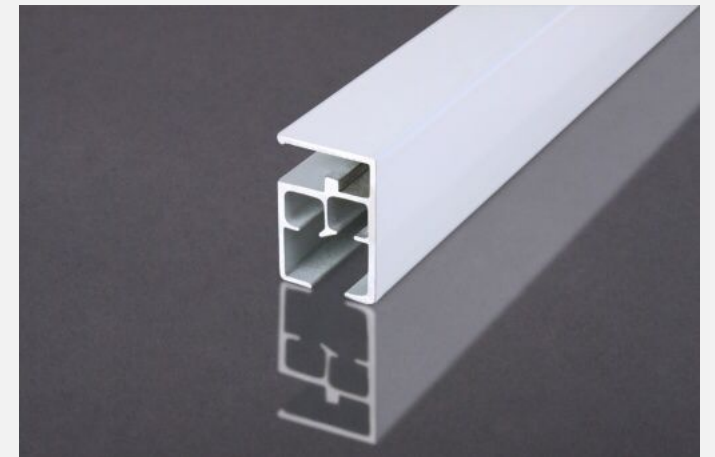

ПРОФИЛИ С УПРАВЛЕНИЕМ

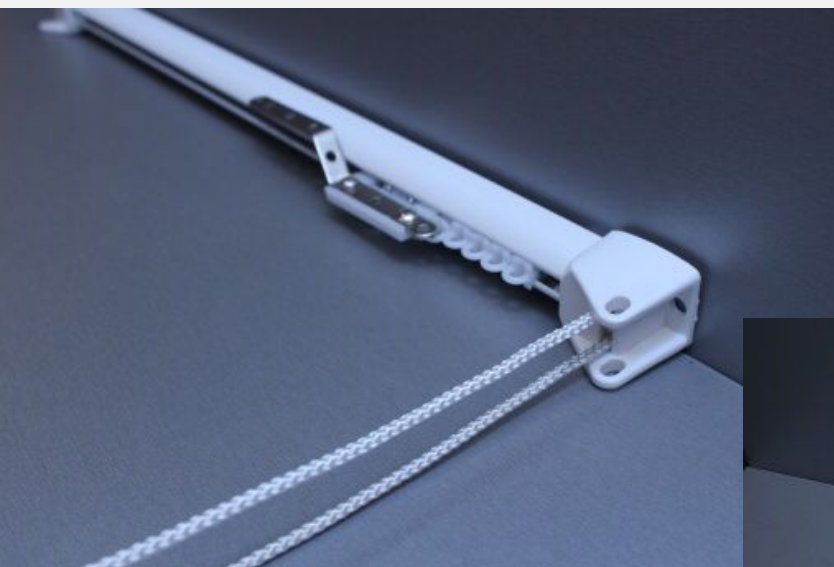

УГЛЫ И ГНУТИЕ



первый ряд: полукруглая боковина



первый ряд: полукруглая боковина
второй ряд: нахлест



первый ряд: прямоугольная боковина

Способ крепления угла

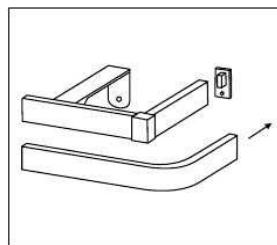

К стене

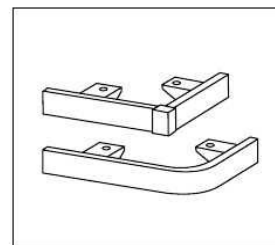

К потолку

Необходимо заказывать дополнительный замок крепления

Для максимальных весовых нагрузок при креплении к стене применять крепление арт. 418175

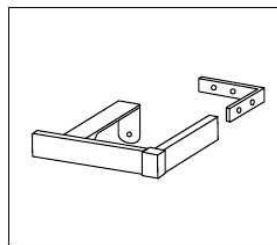

Боковина прямого угла 90°

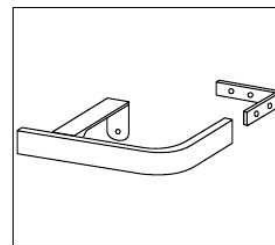

Угловой загиб R=10 см

ПРОФИЛИ ДЛЯ ГОСТИНИЦ



ЭЛЕКТРОКАРНИЗЫ

Управление от проводной кнопки или системы «Умный дом»



Чертеж профиля

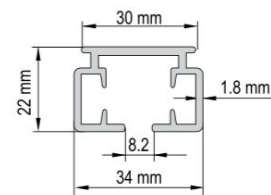

Монтаж в нишу

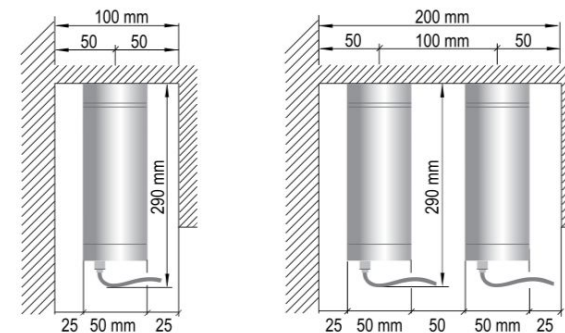

Монтаж в полый потолок

Стандартная

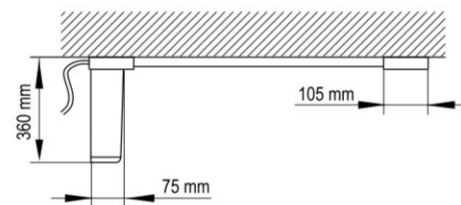

Установка в полый потолок

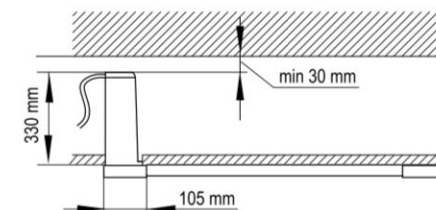

Особенности системы AIR MOTOR 3000 JUNIOR:

- Управление от проводной кнопки или системы «Умный Дом» (фазное подключение)
- Работа от сети 220V
- Эргономичный дизайн электропривода
- Удобная сліск-система крепления электропривода к карнизу
- Максимальная длина профиля без стыка — 7 м
- Максимальная ширина карниза (габаритная) до 12 метров
- Максимальный вес шторы до 50 кг

Радиус изгиба:

* Изгиб в горизонтальной плоскости

* Минимальный радиус изгиба:

дуга (эркер) $R = 600$ мм

угловой изгиб $R = 250$ мм или $R = 300$ мм (на выбор)

~220V



max. 12 m



ПОДЪЕМНЫЕ КАРНИЗЫ



первый ряд: прямоугольная боковина



Симпл-Лип с подъемным механизмом



КАРНИЗЫ ДЛЯ ЯПОНСКИХ ПАНЕЛЕЙ

Японская панель

Ст-83, Ст-84, Ст-85

Описание

«Японские панели» - алюминиевые профили Ст-83, Ст-84, Ст-85, представляющих собой систему панельных карнизов на рельсах. Есть возможность декорирования алюминиевым валансом, выполненном в 4-х цветах (белый, серебро матовое, золото матовое, бронза).

Максимальная высота шторы — 330 см.

Максимальная длина подвесной панели — 120 см.

Максимальный отлет валанса — 20 см.

Ст-83

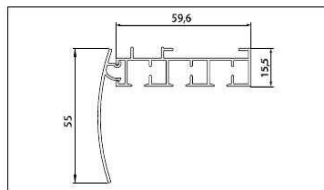

Ст-84

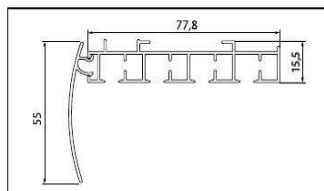

Ст-85

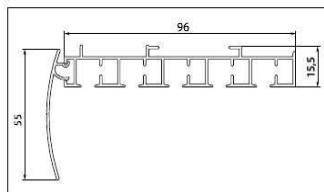

Технические характеристики

КАРНИЗЫ ИЗ АЛЮМИНИЕВОГО ПРОФИЛЯ
КРОСС



КРУГЛЫЕ КАРНИЗЫ

- Деревянные
- Металлические

КРУГЛЫЕ ДЕРЕВЯННЫЕ КАРНИЗЫ

Деревянные круглые карнизы
Антик



наименование: «Дорико»
цвет: розовый ант. № 56

наименование: «Кастелло»
цвет: олео № 33
штанга: радика № 49

наименование: «Адриатико»
цвет: вишня № 22

наименование: «Кастелло»
цвет: черный ант. № 58

наименование: «Ионико»
цвет: зеленый ант. № 37

WINDECO

Деревянные круглые карнизы
Модерн



WINDECO

КРУГЛЫЕ КАРНИЗЫ
СТУАРТ D45

карниз двойной штанга-профиль D45; Двеи штанга-профиль D35; Брук ясеня

карниз односторонний штанга-профиль D45; Харди темный каштан

карниз односторонний штанга D45; Шар Стюарт акция

Цвета Стюарт D45:

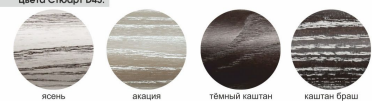

ясень акция темный каштан каштан браш

При выборе цвета рекомендуем использовать реальные образцы, так как полиграфия не позволяет абсолютно точно передать фактуру и оттенки.



КРУГЛЫЕ МЕТАЛЛИЧЕСКИЕ КАРНИЗЫ

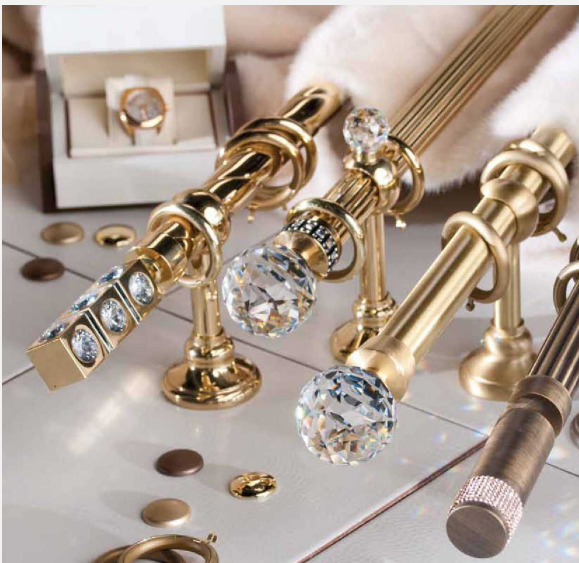

КОЛЛЕКЦИЯ ТОП-ДЕКОР
СИНТРА



латунь



коричневый/золото



ваниль/золото



сталь

При выборе цвета рекомендуем использовать реальные образцы, так как полиграфия не позволяет абсолютно точно передать фактуру и оттенки.

Металлические карнизы
Гефест

наконечник: «Крюк»
цвет: нерж. сталь № 05

наконечник: «Шица»
цвет: бело-золотой № 42

наконечник: «Копье»
цвет: черно-серебр. № 66

наконечник: «Лилия»
цвет: медь античная № 08

наконечник: «Гефест»
цвет: золото античное № 12

наконечник: «Шар»
цвет: белый № 01

WINDECO



ВТОРОЙ РЯД У КРУГЛЫХ КАРНИЗОВ И ВАРИАНТЫ СОЕДИНЕНИЙ И ИЗГИБОВ



Карниз двухрядный
(со второй направляющей)

КОЛЛЕКЦИЯ ТОП-ДЕКОР Алюминиевый профиль D20



серебряный металл



серебряный металл



серебряный металл

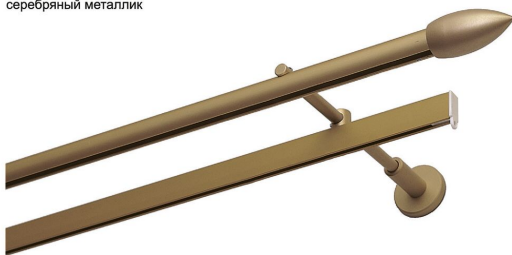

штанга-профиль: золото матовое

Варианты крепления линий

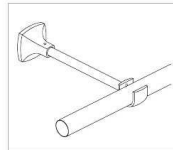

Однорядный D25 мм

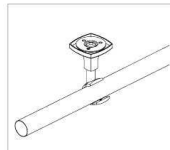

Однорядный
потолочный D25 мм

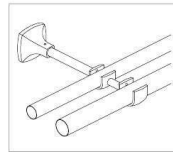

Двухрядный D25, D20 мм

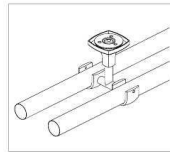

Двухрядный
потолочный D25 мм

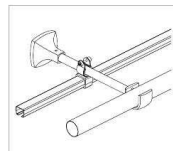

Двухрядный D25 мм,
U-шина

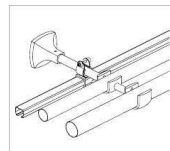

Трехрядный D25, D20 мм,
U-шина

Изготовление эркера

Для эркеров в виде трапеции применяется шарнирный элемент.

Угол трапеции возможен от 90° до 179°.

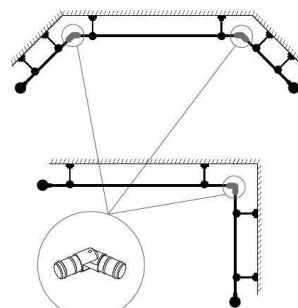

Шарнирный элемент

КОЛЛЕКЦИЯ ТОП-ДЕКОР ТОП-ДЕКОР D10, D16, D20, D25



сталь
латунь



латунь
наконечник: латунь/стразы



штанга: серебро антик
кронштейн, наконечник, эркер: сталь



штанга: сталь матовая
профиль Симпл: серебряный металл

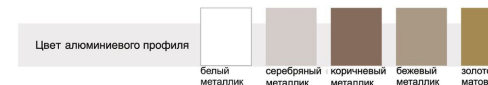

Цвет алюминиевого профиля

белый металл
серебряный металл
коричневый металл
бежевый металл
золото матовое

Кроме данных цветов возможна также окраска по Таблице цветов изделий из металла

При выборе цвета рекомендуем использовать реальные образцы, так как полиграфия не позволяет абсолютно точно передать фактуру и оттенки.

РАСЧЁТ КОЛЕЦ

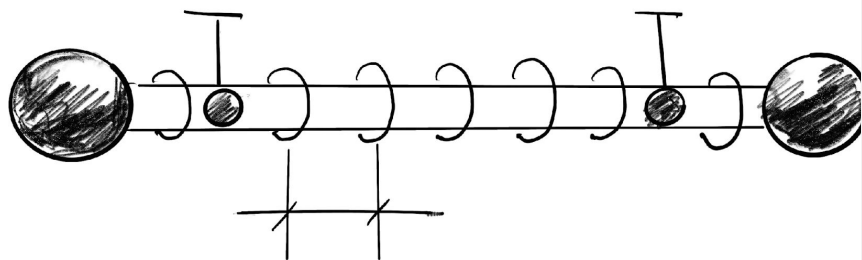

8-10 см

КАРНИЗ 200 см.

$200 : 8 = 25$ шт.



коричневый/золото







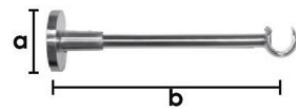
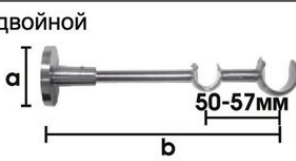



КРОНШТЕЙНЫ

Отлет от стены

однорядный — 20 см
двухрядный — 14/20 см

Кронштейн ОСТ металл		D16	48	178	и RAL. Следующие изделия окраске не подлежат: - наконечник Шар с огранкой; - наконечник Шар Гелий; - наконечник Шар со стразами; - наконечник Цилиндр со стразами; - наконечник Домино; - наконечник Карамель;
		D20	48	178	
		D25	48	178	
Кронштейн ОСТ двойной металл		D16/D16	48	178	
		D20/D16	48	178	
		D25/D16	48	178	

КОЛЛЕКЦИЯ ТОП-ДЕКОР
ТОП-ДЕКОР D10, D16, D20, D25

Наименование	Диаметр	a, мм	b, мм	Таблица цвета		
Кронштейн "кафе" металл		D10	17	32	Таблица цвета: Цвета изделий из металла: латунь матовая сталь матовая черный белый желтый коричневый ваниль красный зеленый фисташковый синий черный матовый хром матовый синий матовый латунь антик медь антик серебро антик бронза антрацит старая бронза серебро коричневый металл бежевый металл золото матовое белый металл серебряный металл * комбинированный: металл/металл Возможна дополнительная окраска по Таблицам цветов изделий из металла, а также по каталогу Tikkurila и RAL. Возможно изготовление наконечников и кронштейнов по эскизу заказчика Возможно изготовление кронштейнов большей длины для легких штор по эскизу заказчика.	
		D16	25	40		
		D20	30	45		
Кронштейн "кафе" торцевой металл		D10	17	32		
		D16	25	40		
		D20	30	45		
Кронштейн "кафе-люкс" металл		D10	23	38		
		D16	30	52		
		D20	35	62		
Кронштейн "кафе-люкс" торцевой металл		D10	23	38		
		D16	30	52		
		D20	35	62		
Кронштейн "кафе-люкс" открытый металл		D10	23	38		
		D16	29	52		
		D20	35	62		
Кронштейн "кафе-люкс" с удлинителем металл		D10	23	100		
		D16	30	100		
		D20	35	120		
Кронштейн закрытый металл		D10	45	100; 150; 200; 250		
		Кронштейн открытый металл		D16	45	100; 150; 200; 250
				D20	45	100; 150; 200; 250
D25	45			100; 150; 200; 250		
Кронштейн двойной открытый металл		D16	45	150; 200; 250		
		D20	45	155; 205; 255		
Кронштейн двойной открытый металл		D16/10	45	150; 200; 250		

КАРНИЗЫ КАФЕ

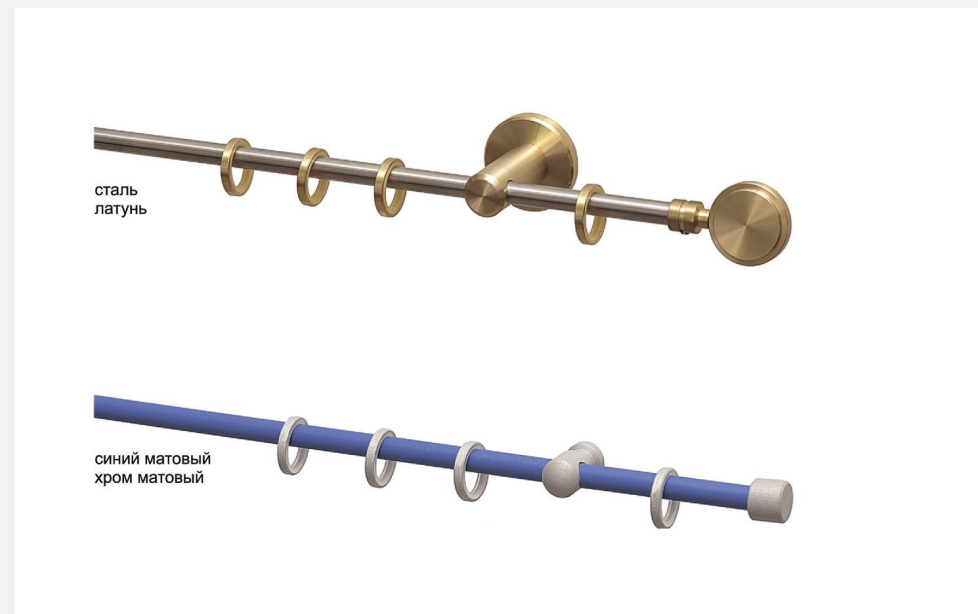

ВИДЫ ОКОН И КРЕПЛЕНИЙ

- Прямое
- Эркеры
- Арки
- Крепление на стену
- Крепление на потолок
- Крепление на потолок в нишу
- Крепление на створку

ОСНОВНЫЕ ЗАМЕРЫ

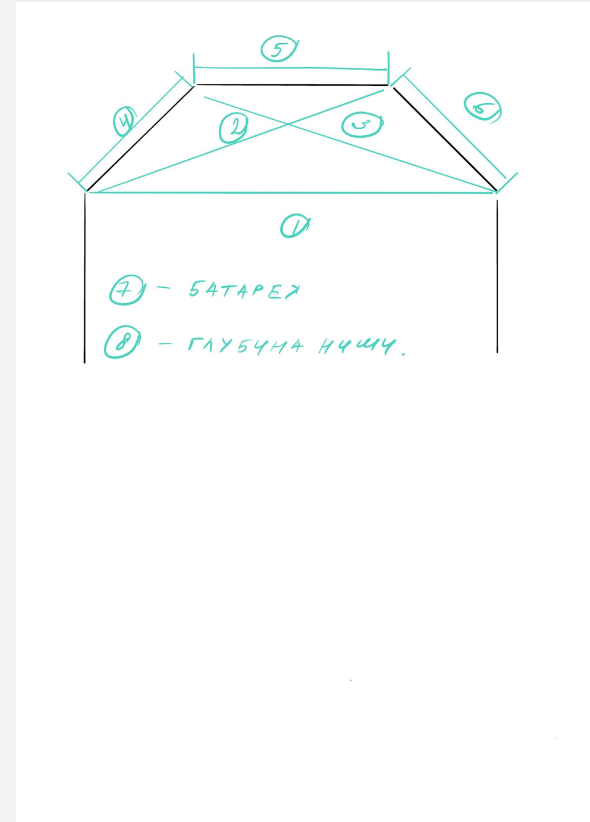
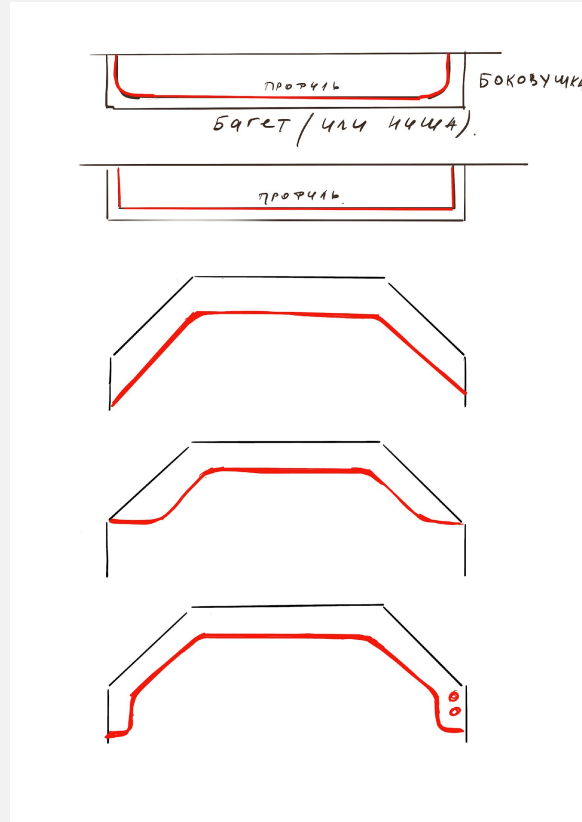
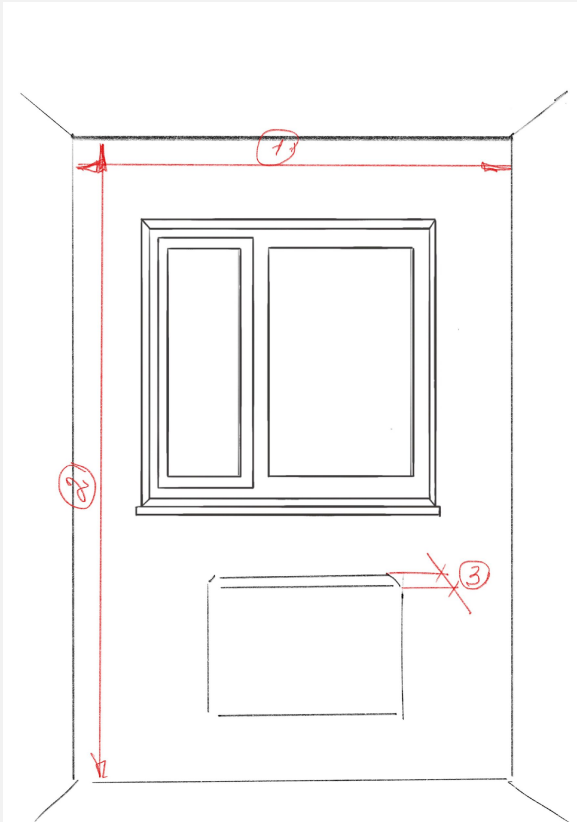

РАЗМЕР НИШИ

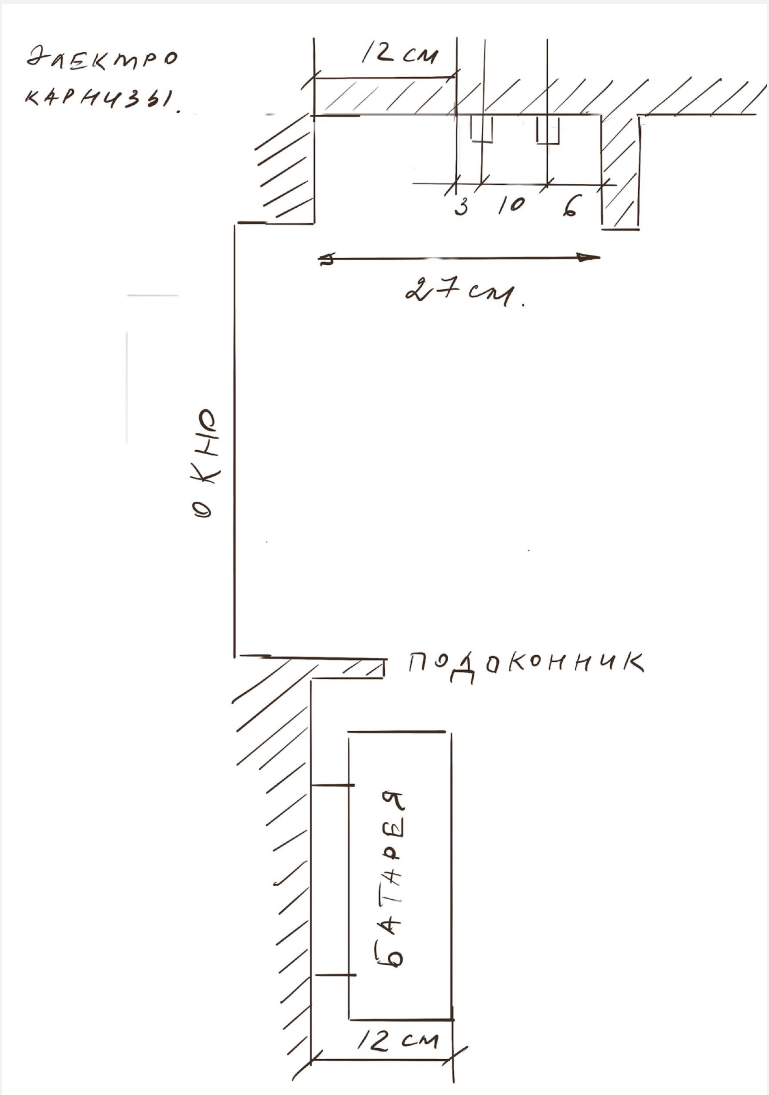
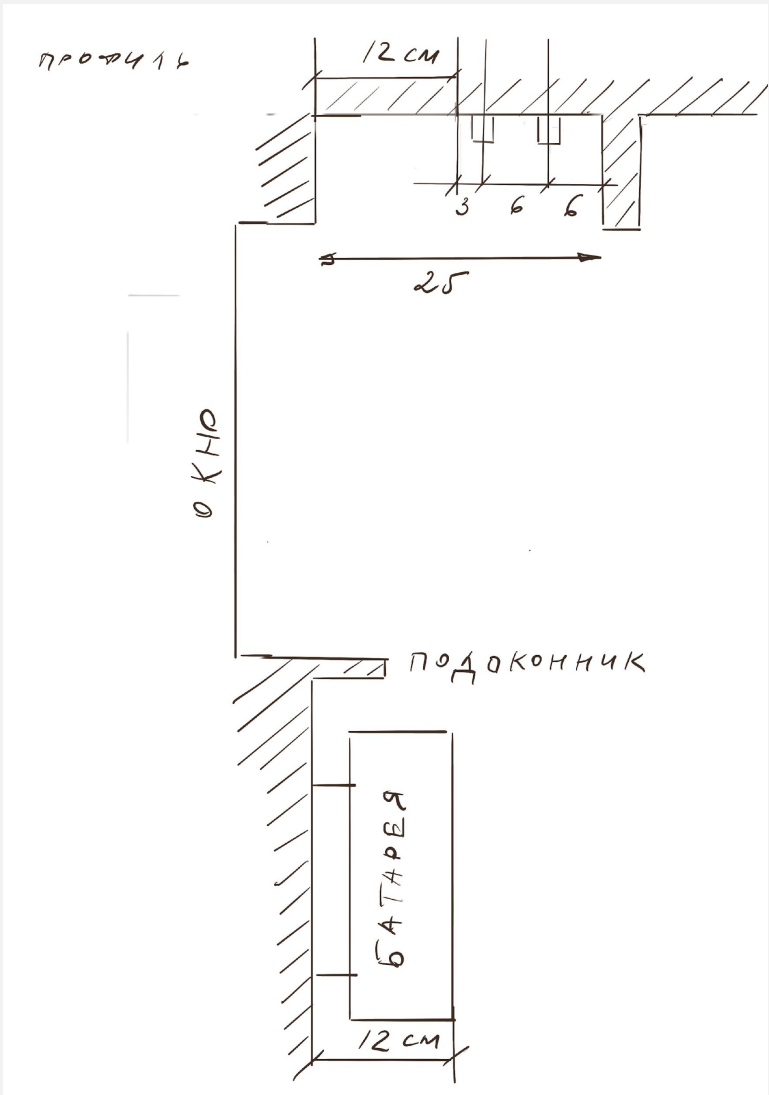

ОСНОВНЫЕ ФИРМЫ ПРОИЗВОДИТЕЛИ

- WINDECO <https://windeco.su/#main>
- Уют <https://www.ujut.com/products/karnizy/>
- Мастер карниз <https://m-karniz.com/catalog/profilnye-karnizy/>
- Интерстиль <https://interstil-russia.ru/portfolio-item/modelnyj-rjad-wave-system/>
- MERCURY <https://karniz-mf.ru/>
- Olexdeco <https://olexdeco.ru/>
- Dchome <https://dchome.ru/curtainrods>
- ШИК <https://karnizoptom.ru/catalog/>