

Муниципальное казенное учреждение
дополнительного образования
«Центр технического творчества детей и молодежи»

Оригами. Стакан

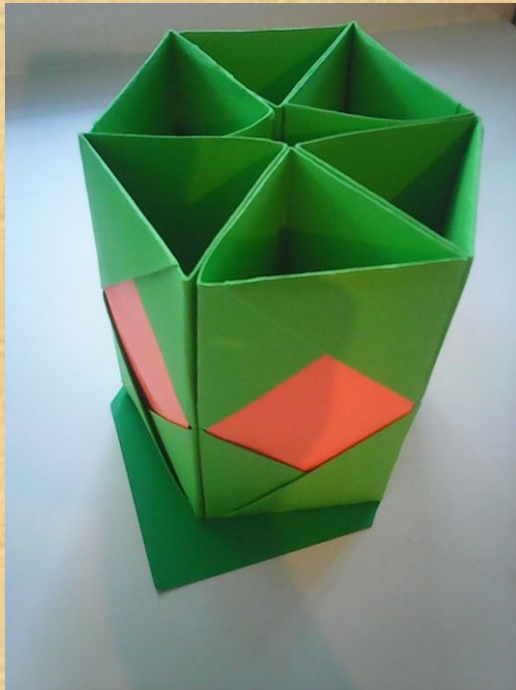

Разработала педагог дополнительного образования
Апухтина Ольга Юрьевна

образцы

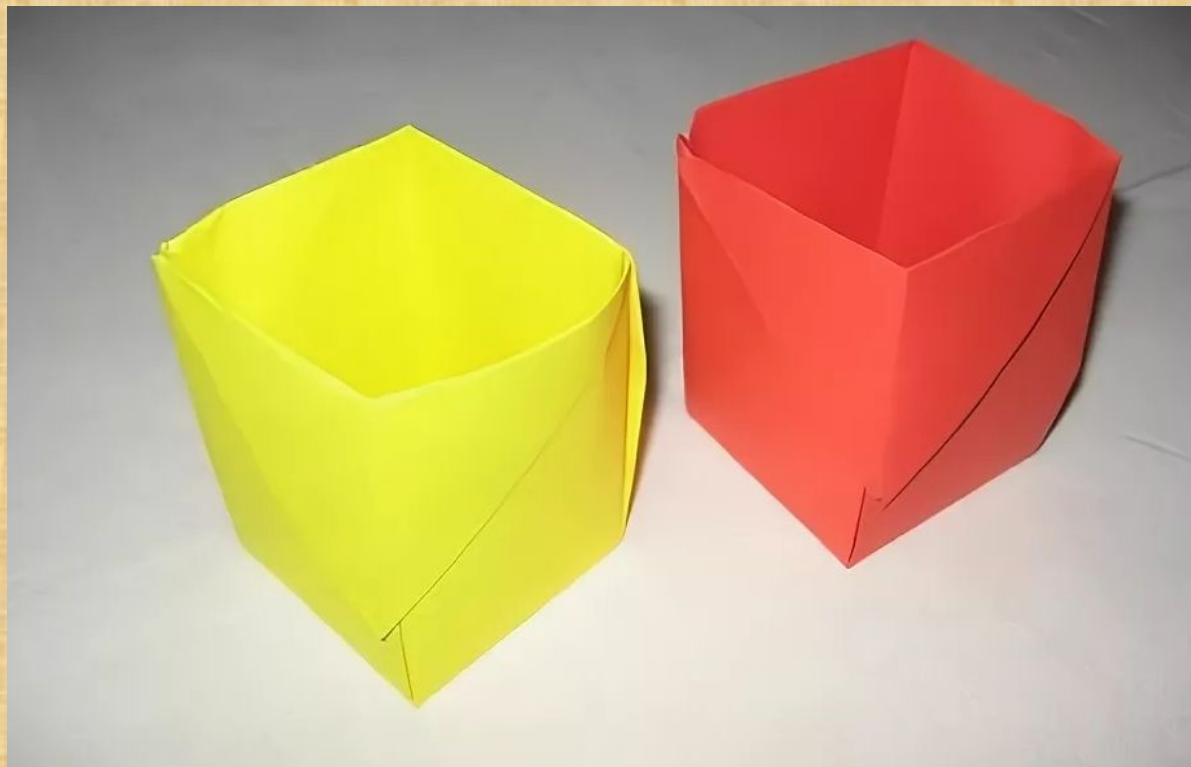
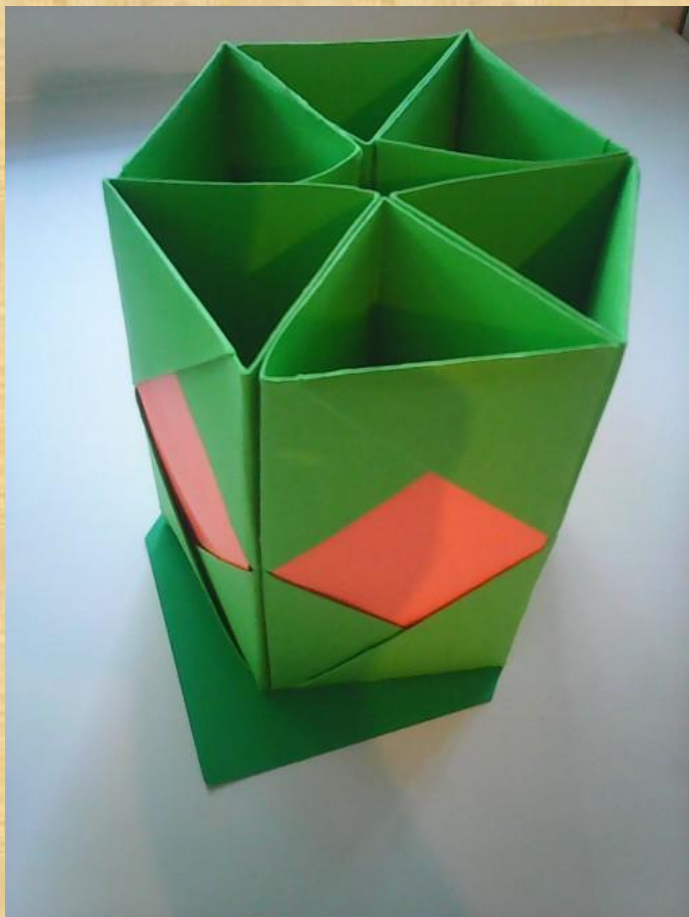

Задание

- Выполнить стакан в технике оригами

Материалы и инструменты

- цветная бумага для принтера
- Простой карандаш
- Ножницы
- Клей ПВА



Способы выполнения

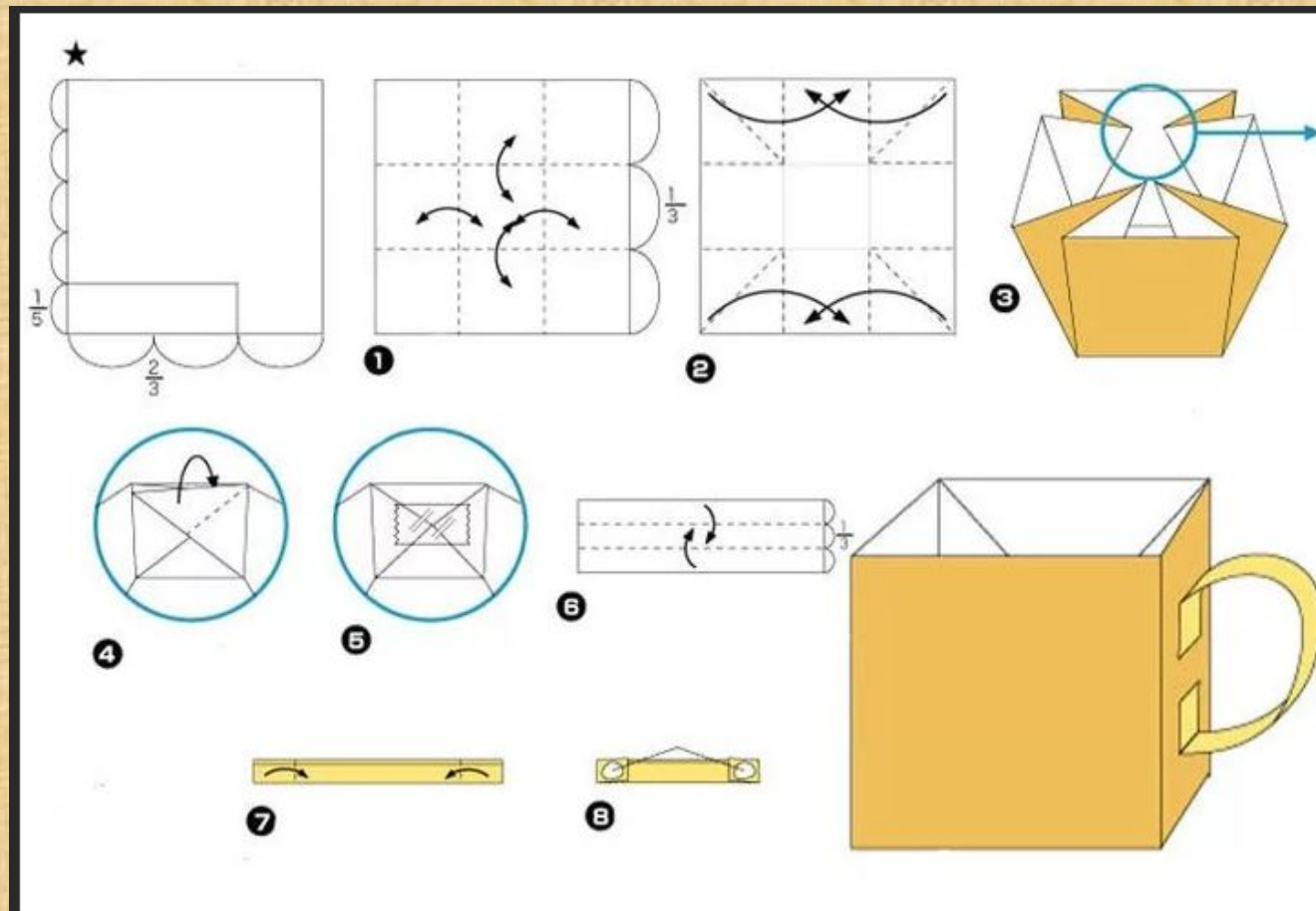

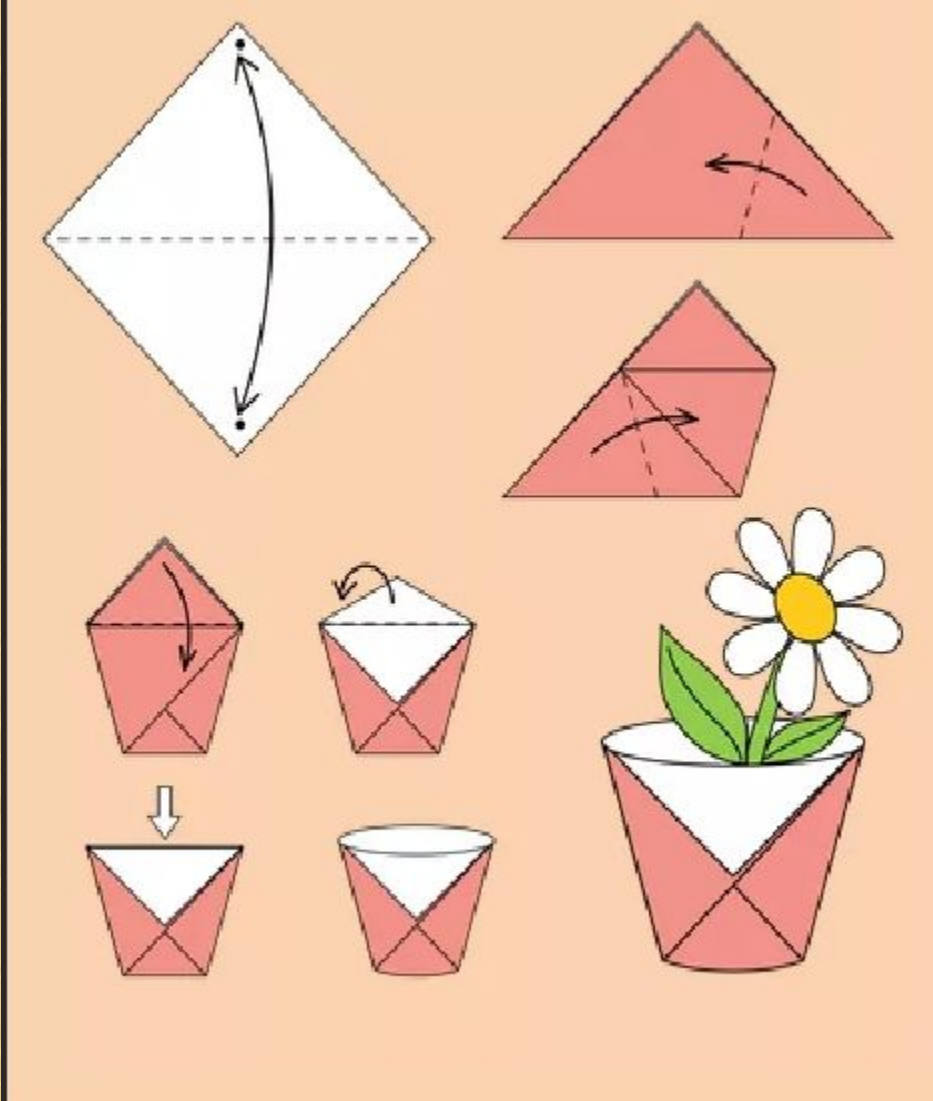

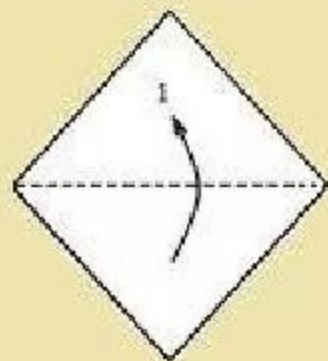

1



2



3



4



5

5

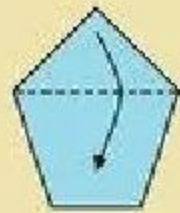

6



7



Готовое изделие

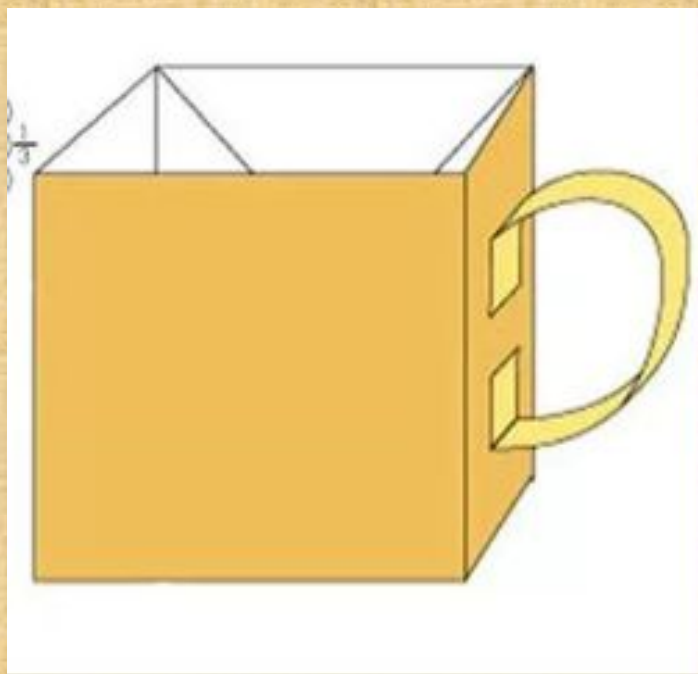

Спасибо за внимание!!!!!!

Желаю творческих успехов